

LAUFEN

CENNÍK 2024

Odporúčané maloobchodné brutto ceny v EUR bez DPH

platné **od 1. 2. 2024**

KÚPEĽŇOVÁ KERAMIKA
VANE | VANIČKY A SPRCHOVÉ ZÁSTENY
KÚPEĽŇOVÝ NÁBYTOK | VODOVODNÉ BATÉRIE

Saphirkeramik

SAPHIRKERAMIK

Materiál Saphirkeramik sa vyznačuje vysokou pevnosťou a výbornou spracovateľnosťou, vďaka čomu je možné tento materiál používať pri výrobe dizajnových tenkostenných keramických výrobkov s exkluzívnym polomerom hrany 1 - 2 mm.



LCC (Laufen Clean Coat)

Táto inovatívna úprava keramického povrchu vzniká nanosením sklovitého povlaku na originálnu glazúru a jeho vytvrdnutím pri vysokej teplote. Povrch LCC sa vyznačuje vysokou tvrdosťou a odolnosťou. LCC je vzhľadom k hodnote drsnosti iba štyri nanometre (3x hladší ako povrch keramickej glazúry) odolná proti usadzovaniu vodného kameňa, nečistôt a baktérií. Mierne znečistenia je možné veľmi ľahko odstrániť. Hydrofilný efekt zaisťuje odplavenie nečistôt pri oplachovaní. LCC chráni keramiku a uľahčuje upratovanie nielen v domácnostiach, ale aj vo verejných priestoroch. Pri čistení je potrebné používať iba neabrazívne čistiace prostriedky. Intenzívne prostriedky pri pravidelnom použití jemného saponátu nebudú vôbec potrebné.

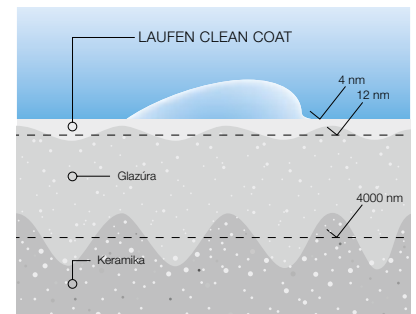

LAUFEN

CLEAN COAT ACTIVE

LCC Active (Laufen Clean Coat Active)

Vysoko účinná antimikrobiálna povrchová úprava, ktorá zaisťuje maximálnu hygienu bez baktérií, vírusov a choroboplodných zárodkov. LCC Active bola vyvinutá spoločnosťou Laufen na základe intenzívneho výskumu a to pre keramické výrobky a sedáčka. Na keramiku sa táto inovatívna úprava nanáša sofistikovaným procesom, pri ktorom je spojená s glazúrou tepelnou stabilizáciou. Nositeľom antimikrobiálnych vlastností je v tomto prípade meď, ktorá má schopnosť aktívne zničiť alebo zabráňovať rastu 99,9% baktérií a vírusov počas 24 hodín. Zároveň je povrch keramiky hydrofilný a trikrát hladší ako štandardná glazúra, zaisťuje tak ľahkú údržbu a napomáha odplaveniu nečistôt počas používania a čistenia výrobku. U sedadiel je použitá iná látka, zlúčenina obsahujúca molybdén a zinok, ktorá využíva pôsobenie voľných radikálov na ničenie baktérií a vírusov.



Špeciálny typ glazúry LCC (400) alebo LCC Active (A00) je možné objednať na vybrané výrobky sanitárnej keramiky v bielej lesklej farbe.. Príplatok za úpravu LCC je 72,86 EUR bez DPH za jeden kus. Príplatok za úpravu LCC Active je 81,97 EUR bez DPH za 1 kus.

SILENT FLUSH

Silent Flush

Vnútrotný priestor WC bez skrytého oplachového kruhu je špeciálne tvarovaný tak, aby voda prúdila po dokonale optimalizovanej špirálovej dráhe. Silent Flush redukuje hlučnosť splachovania a zaisťuje tak ešte diskretnejšie a pokojnejšie návštevy kúpeľne. Použitie systému Silent Flush nemení nič na známom dizajne toalety zvonku. Silent Flush je nielen tichší, ale vďaka intenzívnemu riadenému prúdeniu sa zvýši aj čistota vnútornej časti toalety.

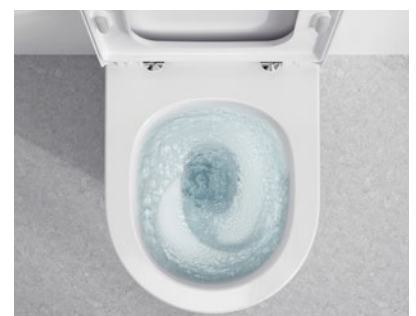



LAUFEN
space
PRAGUE

INFORMÁCIE A SLUŽBY ZÁKAZNÍKOM

I. P. Pavlova 5 (vchod z Legerovej ulice) 120 00 Praha 2

tel.: +420 296 337 701, laufenspace@cz.laufen.com, www.laufenspaceprague.com

Otváracia doba: Po - Pia: 9.00 - 18.00

Obchodný tím

- **Ivan Šimovič**
ivan.simovic@cz.laufen.com
- **Rudolf Šebok**
rudolf.sebok@sk.laufen.com
- **Marta Michníková**
marta.michnikova@sk.laufen.com
- **Zbyněk Plško**
zbynek.plsko@sk.laufen.com

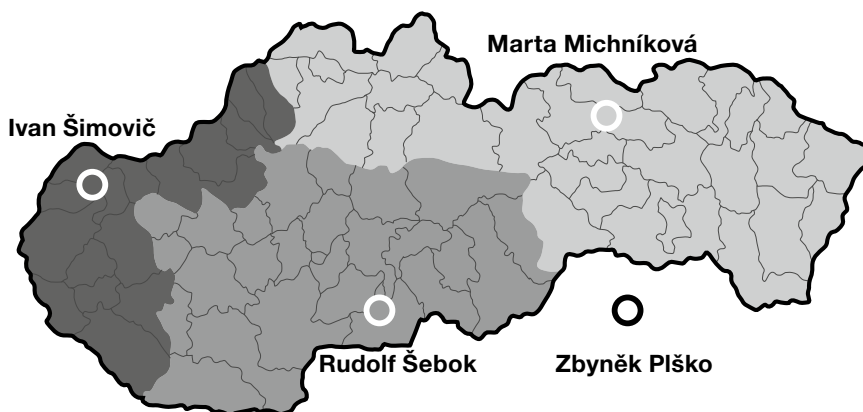

Projektové oddelenie

info.projekt@sk.laufen.com

Reklamačné oddelenie pre zmluvných partnerov

info.reklamace@cz.laufen.com

Záručný a pozáručný servis

zarucni.servis@cz.laufen.com

Zákaznícky servis pre zmluvných partnerov

kontakty nájdete na www.laufen.sk

139ZT002400026451

Tieto odporúčané maloobchodné brutto ceny (OMBC) znamenajú v Euro bez DPH.

Ceny sú platné **od 1. 2. 2024**.

Tlačové chyby vyhradené. LAUFEN CZ s.r.o. si vyhradzuje právo zmien cien. Aktuálne ceny odporúčame overiť na našich internetových stránkach.



LAUFEN

KLOZETY S BIDETOVOU TRYSKOU

WC CLEANET RIVA	1	Klozety so zabudovanou bidetovou tryskou	Profi line
WC CLEANET NAVIA	5	Klozety so zabudovanou bidetovou tryskou	Profi line
WC CLEANET ALVIA	8	Klozety so zabudovanou bidetovou tryskou	Profi line
WC CLEANET SIT	10	WC doska na sedenie so zabudovanou bidetovou tryskou	Profi line

KÚPEĽŇOVÉ SÉRIE

SONAR	12	Kúpeľňová keramika	Luxury line
	15	Kúpeľňový nábytok	Luxury line
	21	Vane	Luxury line
ILBAGNOALESSI	22	Kúpeľňová keramika	Studio line
	25	Kúpeľňový nábytok	Studio line
	36	Vane	Studio line
PALOMBA COLLECTION	38	Kúpeľňová keramika	Studio line
	40	Vane	Studio line
KARTELL • LAUFEN	42	Kúpeľňová keramika	Luxury line
	50	Kúpeľňový nábytok	Luxury line
	58	Vane	Luxury line
HOME COLLECTION THE NEW CLASSIC	59	Doplnky	Profi line
	60	Kúpeľňová keramika	Luxury line
	64	Kúpeľňový nábytok	Luxury line
LIVING SQUARE	71	Vane	Luxury line
	72	Kúpeľňová keramika	Studio line
LIVING SAPHIRKERAMIK	73	Kúpeľňový nábytok	Studio line
	74	Kúpeľňová keramika	Studio line
LIVING CITY	75	Kúpeľňová keramika	Studio line
	77	Kúpeľňový nábytok	Studio line
INO	78	Kúpeľňová keramika	Studio line
	82	Kúpeľňový nábytok	Studio line
	87	Vane	Studio line
VAL	88	Kúpeľňová keramika	Studio line
	99	Kúpeľňový nábytok	Studio line
	105	Vane	Studio line
MEDA	106	Kúpeľňová keramika	Studio line
	112	Kúpeľňový nábytok	Studio line
	115	Vane	Studio line
PALACE	116	Kúpeľňová keramika	Studio line
	119	Kúpeľňový nábytok	Studio line
LAUFEN PRO S	120	Kúpeľňová keramika	Profi line
	130	Kúpeľňový nábytok	Profi line
	142	Vane a sprchové vaničky	Profi line
LAUFEN PRO B	146	Kúpeľňová keramika	Profi line
LAUFEN PRO A	147	Kúpeľňová keramika	Profi line
LAUFEN PRO	149	Kúpeľňový nábytok	Profi line
	152	Kúpeľňová keramika	Profi line
	164	Vane a sprchové vaničky	Profi line
LUA	171	Sprchové zásteny	Profi line
	172	Kúpeľňová keramika	Profi line
	181	Kúpeľňový nábytok	Studio line
LANI	184	Vane	Profi line
	186	Kúpeľňová keramika	Studio line
	187	Kúpeľňový nábytok	Studio line

PRODUKTOVÉ RIEŠENIA

KÚPEĽŇOVÁ KERAMIKA	188	LAUFEN PRO LIBERTY / REHAB 	Profi line
	189	LIBERTY LINE / ŠPECIÁLNE VÝROBKY 	Profi line
	190	FLORAKIDS	Studio line
	192	Umývadlová misa, Vstavané umývadlá zdola	Profi line
	193	Zápusťné umývadlá zhora	Profi line
	193	Umývadielka	Profi line
	194	Klozety	Profi line
	195	Doplnky UNIVERSAL	Profi line
	196	Podomietkové moduly Laufen	Profi line
	202	Urinaly	Profi line

PRODUKTOVÉ RIEŠENIA

KÚPEĽŇOVÝ NÁBYTOK	208	ARUN	Studio line
	216	LANI	Studio line
	232	BASE	Studio line
	233	FRAME 25	Studio line
	241	LEELO	Studio line
	242	NIARA	Studio line
	245	NIARA S	Studio line
	246	NIXIE	Profi line
	248	CANA	Profi line
WELLNESS	250	LINDEN – Vane Marbond	Studio line
	251	LAUFEN SOLUTIONS – Vane akrylátové	Profi line
	254	MODERNA PLUS – Vane oceľové	Studio line
	255	PALLADIUM – Vane oceľové	Studio line
	256	THALLIUM – Vane oceľové	Studio line
	257	LAUFEN SOLUTIONS – sprchové vaničky akrylátové	Studio line
	260	PLATINA – sprchové vaničky oceľové	Studio line
	263	LAUFEN SOLUTIONS – sprchové vaničky Marbond	Studio line
	266	MERANO E – sprchové vaničky keramické	Profi line
267	NIA – sprchové vaničky Marbond	Profi line	
VODOVODNÉ BATÉRIE	268	THE NEW CLASSIC	Luxury line
	270	KARTELL • LAUFEN	Luxury line
	276	ADA	Luxury line
	281	QUADRIGA	Luxury line
	282	PURE (VAL)	Studio line
	284	MEDA	Studio line
	286	CURVEPRIME	Studio line
	286	CURVEPRO	Studio line
	287	CURVETRONIC	Studio line
	288	TWINPLUS SLIM	Studio line
	291	TWINPLUS	Studio line
	295	TWINTRONIC	Studio line
	297	CITYPLUS	Studio line
	300	CITYPRO	Profi line
	302	LIBERTY PRO	Profi line
	303	NEJA	Profi line
	304	LAURIN	Profi line
	306	LUA	Studio line
	309	UMA-E	Profi line
	310	LAUFEN EASYTOUCH	Profi line
	310	LAUFEN SHOWERTRONIC	Studio line
311	THERM	Studio line	
312	VIVID	Studio line	
312	EUROLOOK	Studio line	
313	SIMIBOX A PRÍSLUŠENSTVO	Profi line	
DOPLŇUJÚCE INFORMÁCIE	322	Náhradné diely a príslušenstvo	
	326	Odporúčané kombinácie vodovodných batérií k umývadlám	
	328	Prehľad a kompatibilita umývadlových dosiek	
	339	Doplňujúce informácie k akrylátovým vaniam a masážnym systémom	
	342	Prehľad možností keramiky	
	342	Údržba keramiky a WC dosky na sedenie	
343	Príslušenstvo pre kúpeľňovú keramiky		
FORMULÁRE	344	Objednávacie formulár pre zrkadlá FRAME 25	
	346	Objednávacie formulár pre prírezy u rezateľných umývadiel	
	350	Objednávacie formulár pre vysokú skrinku Base	
	351	Objednávacie formulár pre pre modulárne systémy a umývadlové dosky LANI	
	352	Objednávacie formulár pre vane Sonar	
	353	Objednávacie formulár pre variabilné rozmery vane Kartell • LAUFEN	
	354	Objednávacie formulár pre variabilné rozmery vaničky Laufen Pro S Marbond	
	355	Objednávacie formulár pre variabilné rozmery vaničky Laufen Pro Marbond	
356	Objedn. formulár pre variabilné rozmery vaničky Laufen Solution Marbond		

ČÍSELNÝ REGISTER

Číslo výrobku	Název	Strana	Číslo výrobku	Název	Strana	Číslo výrobku	Název	Strana
H210030	NIA	267	H213440	LAUFEN SOLUTIONS	263	H215507	LAUFEN SOLUTIONS	258
H210031	NIA	267	H213441	LAUFEN SOLUTIONS	263	H215953	LAUFEN PRO	168
H210032	NIA	267	H213442	LAUFEN SOLUTIONS	263	H215954	LAUFEN PRO	168
H210033	NIA	267	H213443	LAUFEN SOLUTIONS	263	H215955	LAUFEN PRO	167
H210034	NIA	267	H213444	LAUFEN SOLUTIONS	263	H215956	LAUFEN PRO	167
H210035	NIA	267	H213445	LAUFEN SOLUTIONS	263	H215958	LAUFEN PRO	167
H210036	NIA	267	H213446	LAUFEN SOLUTIONS	263	H215959	LAUFEN PRO	167
H210037	NIA	267	H213447	LAUFEN SOLUTIONS	263	H216440	LAUFEN SOLUTIONS	263
H210038	NIA	267	H213448	LAUFEN SOLUTIONS	263	H216441	LAUFEN SOLUTIONS	263
H210039	NIA	267	H213449	LAUFEN SOLUTIONS	263	H216442	LAUFEN SOLUTIONS	263
H210180	LAUFEN PRO S	143	H213502	LAUFEN SOLUTIONS	259	H216443	LAUFEN SOLUTIONS	263
H210181	LAUFEN PRO S	143	H213503	LAUFEN SOLUTIONS	259	H216508	LAUFEN SOLUTIONS	258
H210182	LAUFEN PRO S	143	H213951	LAUFEN PRO	167	H216956	LAUFEN PRO	167
H210183	LAUFEN PRO S	143	H213952	LAUFEN PRO	167	H216957	LAUFEN PRO	167
H210184	LAUFEN PRO S	143	H213953	LAUFEN PRO	167	H220082	LUA	184
H210185	LAUFEN PRO S	143	H213954	LAUFEN PRO	167	H220087	LUA	184
H210186	LAUFEN PRO S	143	H213955	LAUFEN PRO	167	H220112	MEDA	115
H210187	LAUFEN PRO S	143	H213956	LAUFEN PRO	168	H220115	MEDA	115
H210188	LAUFEN PRO S	143	H213957	LAUFEN PRO	168	H220116	MEDA	115
H210189	LAUFEN PRO S	143	H213958	LAUFEN PRO	167	H220117	MEDA	115
H210950	LAUFEN PRO	167	H213959	LAUFEN PRO	167	H220347	SONAR	21
H210951	LAUFEN PRO	167	H214440	LAUFEN SOLUTIONS	263	H220852	THE NEW CLASSIC	71
H210952	LAUFEN PRO	167	H214441	LAUFEN SOLUTIONS	263	H220942	LINDEN	250
H210953	LAUFEN PRO	168	H214442	LAUFEN SOLUTIONS	263	H220945	LINDEN	250
H210954	LAUFEN PRO	168	H214443	LAUFEN SOLUTIONS	263	H220946	LINDEN	250
H210955	LAUFEN PRO	168	H214444	LAUFEN SOLUTIONS	263	H220947	LINDEN	250
H210956	LAUFEN PRO	167	H214445	LAUFEN SOLUTIONS	263	H220972	ILBAGNOALESSI	36
H210957	LAUFEN PRO	167	H214446	LAUFEN SOLUTIONS	263	H221342	SONAR	21
H210958	LAUFEN PRO	167	H214502	LAUFEN SOLUTIONS	259	H222332	KARTELL • LAUFEN	58
H210959	LAUFEN PRO	168	H214508	LAUFEN SOLUTIONS	258	H222500	LAUFEN SOLUTIONS	251
H211030	NIA	267	H214950	LAUFEN PRO	168	H222501	LAUFEN SOLUTIONS	251
H211031	NIA	267	H214951	LAUFEN PRO	167	H222505	LAUFEN SOLUTIONS	251
H211032	NIA	267	H214953	LAUFEN PRO	167	H222506	LAUFEN SOLUTIONS	251
H211180	LAUFEN PRO S	143	H214956	LAUFEN PRO	168	H222510	LAUFEN SOLUTIONS	252
H211181	LAUFEN PRO S	143	H214958	LAUFEN PRO	168	H222511	LAUFEN SOLUTIONS	252
H211182	LAUFEN PRO S	143	H214959	LAUFEN PRO	167	H222512	LAUFEN SOLUTIONS	252
H211183	LAUFEN PRO S	143	H215001	PLATINA	260	H223331	KARTELL • LAUFEN	58
H211184	LAUFEN PRO S	143	H215002	PLATINA	260	H223332	KARTELL • LAUFEN	58
H211185	LAUFEN PRO S	143	H215003	PLATINA	260	H223335	KARTELL • LAUFEN	58
H211186	LAUFEN PRO S	143	H215004	PLATINA	260	H223500	LAUFEN SOLUTIONS	251
H211187	LAUFEN PRO S	143	H215005	PLATINA	261	H223501	LAUFEN SOLUTIONS	251
H211501	LAUFEN SOLUTIONS	257	H215006	PLATINA	261	H223505	LAUFEN SOLUTIONS	251
H211502	LAUFEN SOLUTIONS	257	H215008	PLATINA	262	H223530	LAUFEN SOLUTIONS	251
H211503	LAUFEN SOLUTIONS	257	H215009	PLATINA	262	H223531	LAUFEN SOLUTIONS	251
H211505	LAUFEN SOLUTIONS	257	H215011	PLATINA	260	H223535	LAUFEN SOLUTIONS	251
H211508	LAUFEN SOLUTIONS	257	H215012	PLATINA	260	H223536	LAUFEN SOLUTIONS	251
H211509	LAUFEN SOLUTIONS	257	H215013	PLATINA	260	H224331	KARTELL • LAUFEN	58
H211950	LAUFEN PRO	168	H215014	PLATINA	260	H224332	KARTELL • LAUFEN	58
H211951	LAUFEN PRO	168	H215015	PLATINA	261	H224336	KARTELL • LAUFEN	58
H211952	LAUFEN PRO	167	H215016	PLATINA	261	H224500	LAUFEN SOLUTIONS	251
H211953	LAUFEN PRO	167	H215018	PLATINA	262	H224501	LAUFEN SOLUTIONS	251
H211954	LAUFEN PRO	168	H215019	PLATINA	262	H224505	LAUFEN SOLUTIONS	251
H211955	LAUFEN PRO	168	H215021	PLATINA	260	H224506	LAUFEN SOLUTIONS	251
H211956	LAUFEN PRO	168	H215022	PLATINA	260	H224510	LAUFEN SOLUTIONS	252
H211957	LAUFEN PRO	168	H215023	PLATINA	261	H224511	LAUFEN SOLUTIONS	252
H211958	LAUFEN PRO	167	H215030	PLATINA	261	H224512	LAUFEN SOLUTIONS	252
H211959	LAUFEN PRO	167	H215031	PLATINA	261	H225060	MODERNA PLUS	254
H212502	LAUFEN SOLUTIONS	258	H215032	PLATINA	261	H225070	MODERNA PLUS	254
H212503	LAUFEN SOLUTIONS	258	H215033	PLATINA	261	H225080	THALLIUM	256
H212507	LAUFEN SOLUTIONS	258	H215034	PLATINA	261	H225090	THALLIUM	256
H212508	LAUFEN SOLUTIONS	258	H215035	PLATINA	262	H225100	PALLADIUM	255
H212950	LAUFEN PRO	168	H215036	PLATINA	262	H225103	PALLADIUM	255
H212951	LAUFEN PRO	167	H215037	PLATINA	262	H225110	PALLADIUM	255
H212952	LAUFEN PRO	167	H215040	PLATINA	261	H225113	PALLADIUM	255
H212953	LAUFEN PRO	167	H215041	PLATINA	261	H225120	MODERNA PLUS	254
H212954	LAUFEN PRO	167	H215441	LAUFEN SOLUTIONS	263	H225130	MODERNA PLUS	254
H212955	LAUFEN PRO	167	H215442	LAUFEN SOLUTIONS	263	H225140	MODERNA PLUS	254
H212956	LAUFEN PRO	167	H215443	LAUFEN SOLUTIONS	263	H225510	LAUFEN SOLUTIONS	252
H212957	LAUFEN PRO	167	H215444	LAUFEN SOLUTIONS	263	H225511	LAUFEN SOLUTIONS	252
H212958	LAUFEN PRO	167	H215445	LAUFEN SOLUTIONS	263	H225512	LAUFEN SOLUTIONS	252
H212959	LAUFEN PRO	167	H215446	LAUFEN SOLUTIONS	263	H225520	LAUFEN SOLUTIONS	252

ČÍSELNÝ REGISTER

Číslo výrobku	Název	Strana	Číslo výrobku	Název	Strana	Číslo výrobku	Název	Strana
H225521	LAUFEN SOLUTIONS	252	H291031	NIA	267	H295146	LAUFEN SOLUTIONS, PLATINA, PRÍSLUŠENSTVO – VANE A VANIČKY	259, 262, 322
H226180	LAUFEN PRO S	142	H291032	NIA	267	H295147	PRÍSLUŠENSTVO – VANE A VANIČKY	322
H226332	KARTELL • LAUFEN	58	H291951	LAUFEN PRO	168	H295148	ILBAGNOALESSI, PALOMBA COLLECTION, LAUFEN PRO S, PRÍSLUŠENSTVO – VANE A VANIČKY	37, 41, 142, 323
H227180	LAUFEN PRO S	142	H291952	LAUFEN PRO	168	H295149	ILBAGNOALESSI, PALOMBA COLLECTION, PRÍSLUŠENSTVO – VANE A VANIČKY	37, 41, 142, 323
H230080	LUA	185	H292340	SONAR	21	H295150	PRÍSLUŠENSTVO – VANE A VANIČKY	323
H230282	VAL	105	H292952	LAUFEN SOLUTIONS	265	H295151	PRÍSLUŠENSTVO – VANE A VANIČKY	323
H230302	INO	87	H293340	SONAR	21	H295154	PRÍSLUŠENSTVO – VANE A VANIČKY	323
H230950	LAUFEN PRO	165	H293950	LAUFEN PRO	171	H295155	PRÍSLUŠENSTVO – VANE A VANIČKY	323
H230951	LAUFEN PRO	165	H294108	LAUFEN PRO S	142	H295158	PRÍSLUŠENSTVO – VANE A VANIČKY	323
H230955	LAUFEN PRO	165	H294399	ILBAGNOALESSI, PALOMBA COLLECTION, LAUFEN PRO, LUA	37, 41, 166, 185	H295160	PRÍSLUŠENSTVO – VANE A VANIČKY	323
H230956	LAUFEN PRO	165	H294439	ILBAGNOALESSI	37	H295537	LAUFEN SOLUTIONS	253, 259
H231080	LUA	185	H294493	LAUFEN SOLUTIONS	253	H295551	ILBAGNOALESSI, PALOMBA COLLECTION, KARTELL • LAUFEN, LAUFEN PRO S, LAUFEN SOLUTIONS, MODERNA PLUS, PALLADIUM, THALLIUM, PLATINA, MERANO E LAUFEN SOLUTIONS,	37, 41, 58, 145, 166, 170, 185, 253, 254, 255, 256, 259, 262, 264, 266
H231282	VAL	105	H294680	ILBAGNOALESSI, KARTELL • LAUFEN	36, 58	H295552	LAUFEN SOLUTIONS, PLATINA	259, 262
H231302	INO	87	H295047	ILBAGNOALESSI, PALOMBA COLLECTION, LAUFEN PRO	37, 41, 166	H295553	LAUFEN SOLUTIONS, PLATINA	259, 262
H231800	PALOMBA COLLECTION	41	H295122	LAUFEN PRO, PRÍSLUŠENSTVO – VANE A VANIČKY	170, 322	H295555	LAUFEN SOLUTIONS, PLATINA	259, 262
H231950	LAUFEN PRO	165	H295127	LAUFEN PRO, LAUFEN SOLUTIONS, MERANO E	170, 264, 266	H295556	LAUFEN SOLUTIONS, PLATINA	259, 262
H231951	LAUFEN PRO	165	H295131	PRÍSLUŠENSTVO – VANE A VANIČKY	322	H295557	LAUFEN SOLUTIONS	259
H231955	LAUFEN PRO	165	H295132	LAUFEN PRO	166	H295558	LAUFEN SOLUTIONS	259
H231956	LAUFEN PRO	165	H295133	LAUFEN PRO, PRÍSLUŠENSTVO – VANE A VANIČKY	166, 322	H295642	LAUFEN PRO S, LAUFEN PRO, LAUFEN SOLUTIONS, MERANO E	145, 170, 264, 266
H232080	LUA	185	H295137	SONAR, MEDA, LAUFEN PRO, LUA, LINDEN, PRÍSLUŠENSTVO – VANE A VANIČKY	21, 115, 164, 184, 250, 322	H295643	LAUFEN SOLUTIONS	264
H232800	PALOMBA COLLECTION	41	H295138	SONAR, MEDA, LAUFEN PRO, LUA, LINDEN, PRÍSLUŠENSTVO – VANE A VANIČKY	21, 115, 164, 184, 250, 322	H295644	LAUFEN SOLUTIONS	264
H232801	PALOMBA COLLECTION	41	H295139	SONAR, ILBAGNOALESSI, PALOMBA COLLECTION, KARTELL • LAUFEN, THE NEW CLASSIC, INO, VAL, MEDA, LAUFEN PRO, LUA, LINDEN, PRÍSLUŠENSTVO – VANE A VANIČKY	21, 36, 40, 58, 71, 87, 105, 115, 164, 184, 250, 323	H295645	LAUFEN SOLUTIONS	265
H232950	LAUFEN PRO	165	H295140	SONAR, ILBAGNOALESSI, PALOMBA COLLECTION, KARTELL • LAUFEN, THE NEW CLASSIC, INO, VAL, PRÍSLUŠENSTVO – VANE A VANIČKY	21, 36, 40, 58, 71, 87, 105, 322	H295647	LAUFEN SOLUTIONS	264
H232951	LAUFEN PRO	165	H295141	SONAR, ILBAGNOALESSI, PALOMBA COLLECTION, KARTELL • LAUFEN, THE NEW CLASSIC, INO, VAL, PRÍSLUŠENSTVO – VANE A VANIČKY	21, 36, 40, 58, 71, 87, 105, 322	H295700	LAUFEN PRO	169
H232955	LAUFEN PRO	166	H295142	LAUFEN PRO, LUA, LAUFEN SOLUTIONS, MODERNA PLUS, PALLADIUM, THALLIUM, PRÍSLUŠENSTVO – VANE A VANIČKY	164, 166, 185, 253, 254, 255, 256, 323	H295701	LAUFEN PRO	169
H232956	LAUFEN PRO	166	H295143	LAUFEN PRO, LUA, LAUFEN SOLUTIONS, MODERNA PLUS, PALLADIUM, THALLIUM, PRÍSLUŠENSTVO – VANE A VANIČKY	164, 166, 185, 253, 254, 255, 256, 323	H295702	LAUFEN PRO	169
H233080	LUA	185				H295703	LAUFEN PRO	169
H233950	LAUFEN PRO	165				H295704	LAUFEN PRO	169
H233951	LAUFEN PRO	165				H295705	LAUFEN PRO	169
H233955	LAUFEN PRO	165				H295706	LAUFEN PRO	169
H233956	LAUFEN PRO	165				H295707	LAUFEN PRO	170
H234080	LUA	185				H295708	LAUFEN PRO	170
H234950	LAUFEN PRO	166				H295709	LAUFEN PRO	170
H234951	LAUFEN PRO	166				H295710	LAUFEN PRO	170
H234955	LAUFEN PRO	166				H295711	LAUFEN PRO	170
H234956	LAUFEN PRO	166				H295712	LAUFEN PRO	170
H239952	LAUFEN PRO	164				H295713	LAUFEN PRO	170
H240950	LAUFEN PRO	164				H295714	LAUFEN PRO	170
H241950	LAUFEN PRO	164				H295715	LAUFEN PRO	170
H241970	ILBAGNOALESSI	37				H295716	LAUFEN PRO	170
H242500	LAUFEN SOLUTIONS	252				H295717	LAUFEN PRO S	144
H242501	LAUFEN SOLUTIONS	252				H295718	LAUFEN PRO S	144
H242507	LAUFEN SOLUTIONS	252				H295719	LAUFEN PRO S	144
H242800	PALOMBA COLLECTION	41				H295720	LAUFEN PRO S	144
H242801	PALOMBA COLLECTION	41				H295721	LAUFEN PRO S	144
H242950	LAUFEN PRO	164				H295722	LAUFEN PRO S	144
H243800	PALOMBA COLLECTION	41				H295723	LAUFEN PRO S	144
H243801	PALOMBA COLLECTION	41				H296080	LUA	185
H243952	LAUFEN PRO	164				H296081	LUA	185
H243970	ILBAGNOALESSI	37				H296101	LAUFEN PRO, LAUFEN SOLUTIONS	165, 253
H244500	LAUFEN SOLUTIONS	253				H296102	LAUFEN PRO, LAUFEN SOLUTIONS	165, 253
H244501	LAUFEN SOLUTIONS	253				H296104	LAUFEN PRO	165
H244507	LAUFEN SOLUTIONS	253				H296105	LAUFEN PRO	165
H244955	LAUFEN PRO	164				H296111	LAUFEN PRO, LAUFEN SOLUTIONS	165, 253
H244956	LAUFEN PRO	164						
H244970	ILBAGNOALESSI	37						
H245802	PALOMBA COLLECTION	40						
H245957	LAUFEN PRO	164						
H245971	ILBAGNOALESSI	36						
H245972	ILBAGNOALESSI	36						
H260950	LAUFEN PRO	171						
H260951	LAUFEN PRO	171						
H260952	LAUFEN PRO	171						
H260953	LAUFEN PRO	171						
H290031	LAUFEN PRO, LAUFEN SOLUTIONS	169, 265						
H290033	LAUFEN PRO, LAUFEN SOLUTIONS	169, 265						
H290041	LAUFEN PRO, LAUFEN SOLUTIONS	169, 265						
H290043	LAUFEN PRO, LAUFEN SOLUTIONS	169, 265						
H290182	LAUFEN PRO S	145						
H290183	LAUFEN PRO S	145						
H291030	NIA	267						

ČÍSELNÝ REGISTER

Číslo výrobku	Název	Strana	Číslo výrobku	Název	Strana	Číslo výrobku	Název	Strana
H296112	LAUFEN PRO, LAUFEN SOLUTIONS	165, 253	H341331	KARTELL • LAUFEN	270, 273	H384151	NIXIE	247
H296114	LAUFEN PRO	165	H341511	NEJA	303	H384152	NIXIE	246
H296115	LAUFEN PRO	165	H3415F1	LUA	306	H384332	KARTELL • LAUFEN	51, 275
H296121	LAUFEN PRO	165	H3605F	LUA	308	H385061	NIARA	244
H296122	LAUFEN PRO	165	H361980	PRÍSLUŠENSTVO – BATÉRIE	316, 317	H385062	NIARA	244
H296124	LAUFEN PRO	165	H361982	PRÍSLUŠENSTVO – BATÉRIE	317	H385131	CANA	248
H296125	LAUFEN PRO	165	H361985	PRÍSLUŠENSTVO – BATÉRIE	317, 318	H385132	CANA	249
H296127	LAUFEN PRO	166	H362980	PRÍSLUŠENSTVO – BATÉRIE	320	H385151	NIXIE	246
H296128	LAUFEN PRO	166	H367981	PRÍSLUŠENSTVO – BATÉRIE	315	H385330	KARTELL • LAUFEN	50
H296131	LAUFEN PRO	165	H370989	PRÍSLUŠENSTVO – BATÉRIE	321	H385331	KARTELL • LAUFEN	50
H296132	LAUFEN PRO	165	H371330	KARTELL • LAUFEN	274	H385332	KARTELL • LAUFEN	50
H296133	LAUFEN PRO	165	H374980	PRÍSLUŠENSTVO – BATÉRIE	320	H385333	KARTELL • LAUFEN	51, 275
H296134	LAUFEN PRO, LAUFEN SOLUTIONS	165, 253	H381061	NIARA	242	H386061	NIARA	243
H296135	LAUFEN PRO, LAUFEN SOLUTIONS	165, 253	H381062	NIARA	242, 243	H386071	NIARA S	245
H296136	LAUFEN PRO	166	H381063	NIARA	242	H386151	NIXIE	247
H296170	PALOMBA COLLECTION, LAUFEN PRO, LAUFEN SOLUTIONS	41, 166, 253	H381064	NIARA	243	H386331	KARTELL • LAUFEN	50
H296171	LAUFEN PRO S, MODERNA PLUS, PALLADIUM	142, 254, 255	H381071	NIARA S	245	H386333	KARTELL • LAUFEN	50
H296172	MODERNA PLUS, THALLIUM	254, 256	H381072	NIARA S	245	H389060	NIARA	243
H296177	LAUFEN PRO	166	H381073	NIARA S	245	H389330	KARTELL • LAUFEN	50
H296178	LAUFEN SOLUTIONS	253	H381074	NIARA S	245	H389331	KARTELL • LAUFEN	50
H296181	PALLADIUM	255	H381120	LANI	228	H398335	KARTELL • LAUFEN	51, 271
H296501	LAUFEN SOLUTIONS	252, 253	H381121	LANI	228	H402101	LAUFEN PRO S	135
H296502	LAUFEN SOLUTIONS	253	H381122	LANI	228	H402102	LAUFEN PRO S	135
H298441	LAUFEN PRO, LAUFEN SOLUTIONS	169, 264	H381123	LANI	228	H402111	LAUFEN PRO S	135
H298442	LAUFEN PRO, LAUFEN SOLUTIONS	169, 264	H381124	LANI	228	H402112	LAUFEN PRO S	135
H298988	LAUFEN PRO, LAUFEN SOLUTIONS	169, 265	H381125	LANI	228	H402132	VAL	101
H298989	LAUFEN PRO, LAUFEN SOLUTIONS	169, 265	H381126	LANI	228	H402152	LAUFEN PRO S	135
H299964	PRÍSLUŠENSTVO – VANE A VANIČKY	322	H381127	LANI	228	H402172	LAUFEN PRO S	135
H299965	LAUFEN PRO S, LAUFEN PRO, LAUFEN SOLUTIONS, PRÍSLUŠENSTVO – VANE A VANIČKY	145, 170, 265, 322	H381128	LANI	228	H402192	VAL	101
H299967	PRÍSLUŠENSTVO – VANE A VANIČKY	322	H381129	LANI	228	H402212	LAUFEN PRO S	136
H310338	KARTELL • LAUFEN	272	H381131	CANA	249	H402232	LAUFEN PRO S	136
H311081	LUA	306	H381132	CANA	249	H402252	VAL	101
H311088	LUA	306	H381133	CANA	248	H402292	LAUFEN PRO S	136
H311331	KARTELL • LAUFEN	270, 271	H381151	NIXIE	246, 247	H402312	VAL	101
H311332	KARTELL • LAUFEN	272	H381152	NIXIE	246, 247	H402332	LAUFEN PRO S	136
H311336	KARTELL • LAUFEN	275	H381153	NIXIE	246	H402352	VAL	101
H311337	KARTELL • LAUFEN	270	H381154	NIXIE	247	H402392	LAUFEN PRO S	136
H311338	KARTELL • LAUFEN	270, 272	H381281	VAL	98	H402412	VAL	102
H311511	NEJA	303	H381282	VAL	98	H402452	LAUFEN PRO S	136
H311518	NEJA	303	H381283	VAL	98	H402472	VAL	102
H3115F1	LUA	306	H381284	VAL	98	H402492	LAUFEN PRO S	137
H3115F6	LUA	307	H381285	VAL	98	H402494	LAUFEN PRO S	137
H3115F8	LUA	306	H381330	KARTELL • LAUFEN	51	H402514	LAUFEN PRO S	137
H312333	KARTELL • LAUFEN	272	H381331	KARTELL • LAUFEN	51	H402534	VAL	102
H312336	KARTELL • LAUFEN	272	H381332	KARTELL • LAUFEN	51	H402552	VAL	101
H321081	LUA	307	H381704	PALACE	116	H402601	VAL, LAUFEN PRO S	103, 138
H321086	LUA	307, 308	H381705	PALACE	116	H402602	VAL, LAUFEN PRO S	103, 138
H321331	KARTELL • LAUFEN	270	H381707	PALACE	116	H402611	LAUFEN PRO S	138
H321336	KARTELL • LAUFEN	274	H382061	NIARA	244	H402612	LAUFEN PRO S	138
H321337	KARTELL • LAUFEN	273	H382120	LANI	228	H402641	VAL, LAUFEN PRO S	103, 138
H321339	KARTELL • LAUFEN	270	H382121	LANI	228	H402642	VAL, LAUFEN PRO S	103, 138
H321516	NEJA	303	H382122	LANI	228	H402651	LAUFEN PRO S	139
H321517	NEJA	303	H382123	LANI	228	H402652	LAUFEN PRO S	139
H3215F1	LUA	307	H382124	LANI	228	H402671	VAL, LAUFEN PRO S	103, 139
H322335	KARTELL • LAUFEN	273	H382125	LANI	228	H402672	VAL, LAUFEN PRO S	103, 139
H331081	LUA	307	H382132	CANA	249	H402681	LAUFEN PRO S	139
H331086	LUA	308	H382150	NIXIE	247	H402682	LAUFEN PRO S	139
H331336	KARTELL • LAUFEN	274	H382151	NIXIE	247	H402691	VAL, LAUFEN PRO S	104, 140
H331337	KARTELL • LAUFEN	273	H382152	NIXIE	247	H402692	VAL, LAUFEN PRO S	104, 140
H331339	KARTELL • LAUFEN	270	H382330	KARTELL • LAUFEN	51	H402701	LAUFEN PRO S	140
H331516	NEJA	304	H383062	NIARA	244	H402702	LAUFEN PRO S	140
H331517	NEJA	303	H383131	CANA	248, 249	H402711	VAL, LAUFEN PRO S	104, 140
H3315F1	LUA	307	H383132	CANA	248	H402712	VAL, LAUFEN PRO S	104, 140
H333957	CITYPRO	301	H383150	NIXIE	246	H402721	LAUFEN PRO S	141
H341081	LUA	307	H383152	NIXIE	246	H402722	LAUFEN PRO S	141
			H383330	KARTELL • LAUFEN	51	H402730	VAL, LAUFEN PRO S	104, 141
			H384061	NIARA	244	H402751	BASE	232
			H384062	NIARA	242, 243	H402752	BASE	232
			H384072	NIARA S	245	H402802	BASE	232
			H384131	CANA	248	H402852	BASE	232
			H384132	CANA	249	H402902	BASE	232

ČÍSELNÝ REGISTER

Číslo výrobku	Název	Strana	Číslo výrobku	Název	Strana	Číslo výrobku	Název	Strana
H402950	BASE	232	H404262	LANI	187	H405481	SONAR	20
H402990	VAL	102	H404272	LANI	187	H405482	SONAR	20
H402991	LAUFEN PRO S	137	H404300	LANI	227	H405483	SONAR	20
H402992	LAUFEN PRO S	137	H404301	LANI	227	H405484	SONAR	20
H403001	INO	84	H404310	LANI	227	H405485	SONAR	20
H403002	INO	84	H404311	LANI	227	H405491	SONAR	20
H403003	INO	84	H404320	LANI	227	H405492	SONAR	20
H403004	INO	84	H404321	LANI	227	H405550	LANI	218
H403011	INO	83	H404330	LANI	227	H405551	LANI	218
H403012	INO	83	H404331	LANI	227	H405560	LANI	219
H403013	INO	83	H404550	LANI	218	H405561	LANI	219
H403014	INO	83	H404551	LANI	218	H405570	LANI	220
H403015	INO	85	H404560	LANI	219	H405571	LANI	220
H403016	INO	85	H404561	LANI	219	H405572	LANI	221
H403021	INO	83	H404570	LANI	220	H405573	LANI	221
H403022	INO	84	H404571	LANI	220	H405574	LANI	222
H403023	INO	83	H404572	LANI	221	H405580	LANI	222
H403024	INO	84	H404573	LANI	221	H405581	LANI	223
H403031	INO	86	H404574	LANI	222	H405582	LANI	223
H403032	INO	86	H404580	LANI	222	H405583	LANI	224
H403033	INO	86	H404581	LANI	223	H405590	LANI	224
H403034	INO	86	H404582	LANI	223	H405592	LANI	225
H403501	LUA	181	H404583	LANI	224	H405593	LANI	225
H403502	LUA	181	H404590	LANI	224	H405594	LANI	226
H403512	LIVING CITY, LUA	77, 181	H404592	LANI	225	H406001	THE NEW CLASSIC	64
H403522	LUA	181	H404593	LANI	225	H406002	THE NEW CLASSIC	64
H403532	LIVING CITY, LUA	77, 181	H404594	LANI	226	H406003	THE NEW CLASSIC	65
H403542	LUA	181	H404640	LANI	216	H406004	THE NEW CLASSIC	66
H403552	LIVING CITY, LUA	77, 182	H404641	LANI	216	H406005	THE NEW CLASSIC	68
H403562	LIVING CITY, LUA	77, 182	H404650	LANI	216	H406006	THE NEW CLASSIC	69
H403574	LUA	182	H404651	LANI	216	H406011	THE NEW CLASSIC	64
H403582	LUA	182	H404660	LANI	216	H406012	THE NEW CLASSIC	64
H403592	LUA	182	H404661	LANI	216	H406013	THE NEW CLASSIC	65
H403701	LUA, LANI	183, 229	H404670	LANI	216	H406014	THE NEW CLASSIC	66
H403702	LUA, LANI	183, 229	H404671	LANI	216	H406015	THE NEW CLASSIC	68
H403711	LUA, LANI	183, 229	H404672	LANI	216	H406016	THE NEW CLASSIC	69
H403712	LUA, LANI	183, 229	H404673	LANI	216	H406021	THE NEW CLASSIC	64
H403721	LUA, LANI	183, 229	H404674	LANI	216	H406022	THE NEW CLASSIC	65
H403722	LUA, LANI	183, 229	H404680	LANI	217	H406023	THE NEW CLASSIC	65
H403731	LANI	230	H404681	LANI	217	H406024	THE NEW CLASSIC	66
H403732	LANI	230	H404682	LANI	217	H406025	THE NEW CLASSIC	68
H403762	LANI	230	H404683	LANI	217	H406026	THE NEW CLASSIC	69
H403792	LANI	230	H404684	LANI	217	H406031	THE NEW CLASSIC	67
H403822	LANI	230	H404690	LANI	217	H406032	THE NEW CLASSIC	68
H403850	LANI	231	H404691	LANI	217	H406041	THE NEW CLASSIC	67
H403851	LANI	231	H404692	LANI	217	H406042	THE NEW CLASSIC	68
H403852	LANI	231	H404693	LANI	217	H406051	THE NEW CLASSIC	67
H403853	LANI	231	H404694	LANI	217	H406052	THE NEW CLASSIC	68
H403854	LANI	231	H405400	SONAR	19	H406061	THE NEW CLASSIC	69
H403855	LANI	231	H405401	SONAR	15	H406062	THE NEW CLASSIC	69
H403856	LANI	231	H405405	SONAR	16	H406070	THE NEW CLASSIC	70
H403901	KARTELL • LAUFEN	56	H405410	SONAR	19	H406071	THE NEW CLASSIC	70
H403902	KARTELL • LAUFEN	56	H405411	SONAR	15	H406072	THE NEW CLASSIC	70
H403911	KARTELL • LAUFEN	56	H405415	SONAR	16	H406073	THE NEW CLASSIC	70
H403912	KARTELL • LAUFEN	56	H405420	SONAR	19	H406074	THE NEW CLASSIC	69
H403922	KARTELL • LAUFEN	56	H405421	SONAR	15	H406075	THE NEW CLASSIC	70
H403932	KARTELL • LAUFEN	56	H405422	SONAR	15	H406080	THE NEW CLASSIC	67
H403942	KARTELL • LAUFEN	57	H405423	SONAR	15	H406081	THE NEW CLASSIC	64
H403952	KARTELL • LAUFEN	57	H405424	SONAR	16	H406082	THE NEW CLASSIC	64
H403962	KARTELL • LAUFEN	57	H405425	SONAR	16	H406083	THE NEW CLASSIC	65
H403972	KARTELL • LAUFEN	57	H405426	SONAR	16	H406084	THE NEW CLASSIC	65
H403982	KARTELL • LAUFEN	57	H405427	SONAR	16	H406085	THE NEW CLASSIC	66
H404112	LIVING CITY	77	H405428	SONAR	17	H406086	THE NEW CLASSIC	66
H404122	LIVING CITY	77	H405431	SONAR	17	H406087	THE NEW CLASSIC	66
H404132	LIVING CITY	77	H405441	SONAR	17	H406088	THE NEW CLASSIC	67
H404162	LIVING SQUARE	73	H405451	SONAR	17	H406089	THE NEW CLASSIC	67
H404172	LIVING SQUARE	73	H405452	SONAR	17	H406091	THE NEW CLASSIC	67
H404192	LIVING SQUARE	73	H405453	SONAR	18	H406092	THE NEW CLASSIC	68
H404212	PALACE	119	H405454	SONAR	18	H406550	LANI	218
H404222	PALACE	119	H405461	SONAR	18	H406551	LANI	218
H404252	LANI	187	H405471	SONAR	18	H406560	LANI	219

ČÍSELNÝ REGISTER

Číslo výrobku	Název	Strana	Číslo výrobku	Název	Strana	Číslo výrobku	Název	Strana
H406561	LANI	219	H408804	FRAME 25	239	H415146	ARUN	212
H406570	LANI	220	H408824	FRAME 25	239	H415147	ARUN	212
H406571	LANI	220	H408854	FRAME 25	239	H415149	ARUN	212
H406572	LANI	221	H408874	FRAME 25	239	H416100	ARUN	208
H406573	LANI	221	H408880	FRAME 25	239	H416101	ARUN	208
H406574	LANI	222	H4101021	VAL	99	H416105	ARUN	208
H406580	LANI	222	H410122	VAL	99	H416110	ARUN	208
H406581	LANI	223	H410142	VAL	99	H416111	ARUN	208
H406582	LANI	223	H410162	VAL	99	H416115	ARUN	208
H406583	LANI	224	H410182	VAL	99	H416120	ARUN	209
H406590	LANI	224	H410202	VAL	100	H416121	ARUN	209
H406592	LANI	225	H410222	VAL	100	H416122	ARUN	209
H406593	LANI	225	H410900	VAL	100	H416123	ARUN	209
H406594	LANI	226	H410901	VAL	100	H416124	ARUN	210
H407503	KARTELL • LAUFEN	52	H410905	VAL	100	H416125	ARUN	209
H407504	KARTELL • LAUFEN	52	H411220	VAL	99, 100	H416126	ARUN	209
H407508	KARTELL • LAUFEN	52	H414100	ARUN	208	H416127	ARUN	210
H407509	KARTELL • LAUFEN	53	H414101	ARUN	208	H416129	ARUN	210
H407517	KARTELL • LAUFEN	52	H414105	ARUN	208	H416130	ARUN	210
H407518	KARTELL • LAUFEN	52	H414110	ARUN	208	H416132	ARUN	210
H407558	KARTELL • LAUFEN	52	H414111	ARUN	208	H416133	ARUN	211
H407568	KARTELL • LAUFEN	53	H414115	ARUN	208	H416134	ARUN	211
H407569	KARTELL • LAUFEN	53	H414120	ARUN	209	H416136	ARUN	210
H407592	KARTELL • LAUFEN	53	H414121	ARUN	209	H416137	ARUN	211
H407608	KARTELL • LAUFEN	53	H414122	ARUN	209	H416139	ARUN	211
H407618	KARTELL • LAUFEN	53	H414123	ARUN	209	H416140	ARUN	211
H407632	KARTELL • LAUFEN	54	H414124	ARUN	210	H416142	ARUN	211
H407648	KARTELL • LAUFEN	54	H414125	ARUN	209	H416143	ARUN	212
H407649	KARTELL • LAUFEN	54	H414126	ARUN	209	H416144	ARUN	212
H407660	KARTELL • LAUFEN	55	H414127	ARUN	210	H416146	ARUN	212
H408271	KARTELL • LAUFEN	55	H414129	ARUN	210	H416147	ARUN	212
H408272	KARTELL • LAUFEN	55	H414130	ARUN	210	H416149	ARUN	212
H408281	KARTELL • LAUFEN	55	H414132	ARUN	210	H417100	ARUN	208
H408282	KARTELL • LAUFEN	55	H414133	ARUN	211	H417101	ARUN	208
H408287	KARTELL • LAUFEN	55	H414134	ARUN	211	H417105	ARUN	208
H408288	KARTELL • LAUFEN	55	H414136	ARUN	210	H417110	ARUN	208
H408291	KARTELL • LAUFEN	54	H414137	ARUN	211	H417111	ARUN	208
H408292	KARTELL • LAUFEN	54	H414139	ARUN	211	H417115	ARUN	208
H408301	FRAME 25	236	H414140	ARUN	211	H417120	ARUN	209
H408302	FRAME 25	236	H414142	ARUN	211	H417121	ARUN	209
H408321	FRAME 25	236	H414143	ARUN	212	H417122	ARUN	209
H408322	FRAME 25	236	H414144	ARUN	212	H417123	ARUN	209
H408351	FRAME 25	236	H414146	ARUN	212	H417124	ARUN	210
H408352	FRAME 25	236	H414147	ARUN	212	H417125	ARUN	209
H408371	FRAME 25	236	H414149	ARUN	212	H417126	ARUN	209
H408372	FRAME 25	236	H415100	ARUN	208	H417127	ARUN	210
H408380	FRAME 25	236	H415101	ARUN	208	H417129	ARUN	210
H408401	FRAME 25	237	H415105	ARUN	208	H417130	ARUN	210
H408402	FRAME 25	237	H415110	ARUN	208	H417132	ARUN	210
H408421	FRAME 25	237	H415111	ARUN	208	H417133	ARUN	211
H408422	FRAME 25	237	H415115	ARUN	208	H417134	ARUN	211
H408451	FRAME 25	237	H415120	ARUN	209	H417136	ARUN	210
H408452	FRAME 25	237	H415121	ARUN	209	H417137	ARUN	211
H408471	FRAME 25	237	H415122	ARUN	209	H417139	ARUN	211
H408472	FRAME 25	237	H415123	ARUN	209	H417140	ARUN	211
H408480	FRAME 25	237	H415124	ARUN	210	H417142	ARUN	211
H408503	FRAME 25	238	H415125	ARUN	209	H417143	ARUN	212
H408523	FRAME 25	238	H415126	ARUN	209	H417144	ARUN	212
H408553	FRAME 25	238	H415127	ARUN	210	H417146	ARUN	212
H408573	FRAME 25	238	H415129	ARUN	210	H417147	ARUN	212
H408580	FRAME 25	238	H415130	ARUN	210	H417149	ARUN	212
H408603	FRAME 25	238	H415132	ARUN	210	H418100	ARUN	208
H408623	FRAME 25	238	H415133	ARUN	211	H418101	ARUN	208
H408653	FRAME 25	238	H415134	ARUN	211	H418105	ARUN	208
H408673	FRAME 25	238	H415136	ARUN	210	H418110	ARUN	208
H408680	FRAME 25	238	H415137	ARUN	211	H418111	ARUN	208
H408704	FRAME 25	239	H415139	ARUN	211	H418115	ARUN	208
H408724	FRAME 25	239	H415140	ARUN	211	H418120	ARUN	209
H408754	FRAME 25	239	H415142	ARUN	211	H418121	ARUN	209
H408774	FRAME 25	239	H415143	ARUN	212	H418122	ARUN	209
H408780	FRAME 25	239	H415144	ARUN	212	H418123	ARUN	209

ČÍSELNÝ REGISTER

Číslo výrobku	Název	Strana	Číslo výrobku	Název	Strana	Číslo výrobku	Název	Strana
H418124	ARUN	210	H421672	MEDA	109	H432319	ILBAGNOALESSI	29
H418125	ARUN	209	H421682	MEDA	109	H432322	ILBAGNOALESSI	29
H418126	ARUN	209	H421692	MEDA	109	H432323	ILBAGNOALESSI	30
H418127	ARUN	210	H425301	INO	82	H432324	ILBAGNOALESSI	30
H418129	ARUN	210	H425351	INO	82	H432325	ILBAGNOALESSI	30
H418130	ARUN	210	H425352	INO	82	H432330	ILBAGNOALESSI	30
H418132	ARUN	210	H425401	INO	82	H432342	ILBAGNOALESSI	31
H418133	ARUN	211	H425411	INO	82	H432343	ILBAGNOALESSI	31
H418134	ARUN	211	H425451	INO	82	H432344	ILBAGNOALESSI	31
H418136	ARUN	210	H425452	INO	82	H432345	ILBAGNOALESSI	31
H418137	ARUN	211	H430300	ILBAGNOALESSI	25	H432352	ILBAGNOALESSI	32
H418139	ARUN	211	H430311	ILBAGNOALESSI	25	H432353	ILBAGNOALESSI	32
H418140	ARUN	211	H430312	ILBAGNOALESSI	25	H432354	ILBAGNOALESSI	33
H418142	ARUN	211	H430313	ILBAGNOALESSI	25	H432355	ILBAGNOALESSI	32
H418143	ARUN	212	H430314	ILBAGNOALESSI	25	H432356	ILBAGNOALESSI	32
H418144	ARUN	212	H430322	ILBAGNOALESSI	25	H432357	ILBAGNOALESSI	33
H418146	ARUN	212	H430323	ILBAGNOALESSI	25	H447400	FRAME 25	233
H418147	ARUN	212	H430330	ILBAGNOALESSI	26	H447401	FRAME 25	233
H418149	ARUN	212	H430342	ILBAGNOALESSI	26	H447402	FRAME 25	233
H419100	ARUN	213	H430343	ILBAGNOALESSI	26	H447403	FRAME 25	233
H419101	ARUN	213	H430352	ILBAGNOALESSI	26	H447404	FRAME 25	234
H419105	ARUN	213	H430353	ILBAGNOALESSI	26	H447405	FRAME 25	234
H419110	ARUN	213	H430354	ILBAGNOALESSI	26	H447406	FRAME 25	234
H419111	ARUN	213	H430401	ILBAGNOALESSI	33	H447407	FRAME 25	234
H419115	ARUN	213	H430411	ILBAGNOALESSI	33	H447408	FRAME 25	235
H419120	ARUN	213	H430421	ILBAGNOALESSI	33	H447409	FRAME 25	235
H419121	ARUN	213	H430431	ILBAGNOALESSI	34	H447410	FRAME 25	235
H419122	ARUN	213	H430441	ILBAGNOALESSI	34	H447420	FRAME 25	235
H419123	ARUN	213	H430451	ILBAGNOALESSI	34	H447430	FRAME 25	233
H419124	ARUN	213	H430461	ILBAGNOALESSI	34	H447431	FRAME 25	233
H419125	ARUN	213	H430462	ILBAGNOALESSI	34	H447432	FRAME 25	233
H419126	ARUN	213	H430500	ILBAGNOALESSI	35	H447433	FRAME 25	233
H419127	ARUN	213	H430501	ILBAGNOALESSI	35	H447451	FRAME 25	233
H419129	ARUN	213	H430502	ILBAGNOALESSI	35	H447452	FRAME 25	233
H419130	ARUN	213	H430503	ILBAGNOALESSI	35	H447461	FRAME 25	233
H419131	ARUN	213	H431300	ILBAGNOALESSI	27	H447462	FRAME 25	233
H419132	ARUN	214	H431310	ILBAGNOALESSI	28	H447471	FRAME 25	233
H419133	ARUN	214	H431311	ILBAGNOALESSI	27	H447472	FRAME 25	233
H419134	ARUN	214	H431312	ILBAGNOALESSI	27	H447481	FRAME 25	233
H419135	ARUN	214	H431313	ILBAGNOALESSI	28	H447482	FRAME 25	233
H419136	ARUN	214	H431314	ILBAGNOALESSI	29	H447491	FRAME 25	234
H419137	ARUN	214	H431315	ILBAGNOALESSI	27	H447492	FRAME 25	234
H419139	ARUN	214	H431316	ILBAGNOALESSI	28	H447501	FRAME 25	234
H419140	ARUN	214	H431317	ILBAGNOALESSI	28	H447502	FRAME 25	234
H419141	ARUN	214	H431318	ILBAGNOALESSI	29	H447511	FRAME 25	234
H419142	ARUN	214	H431319	ILBAGNOALESSI	29	H447512	FRAME 25	234
H419143	ARUN	214	H431322	ILBAGNOALESSI	29	H447521	FRAME 25	234
H419144	ARUN	214	H431323	ILBAGNOALESSI	30	H447522	FRAME 25	234
H419145	ARUN	214	H431324	ILBAGNOALESSI	30	H447531	FRAME 25	235
H419146	ARUN	214	H431325	ILBAGNOALESSI	30	H447532	FRAME 25	235
H419147	ARUN	214	H431330	ILBAGNOALESSI	30	H447541	FRAME 25	235
H419149	ARUN	214	H431342	ILBAGNOALESSI	31	H447542	FRAME 25	235
H419501	ARUN	215	H431343	ILBAGNOALESSI	31	H447551	FRAME 25	235
H419502	ARUN	215	H431344	ILBAGNOALESSI	31	H447552	FRAME 25	235
H419510	ARUN	215	H431345	ILBAGNOALESSI	31	H447561	FRAME 25	235
H419520	ARUN	215	H431352	ILBAGNOALESSI	32	H447562	FRAME 25	235
H421541	MEDA	112	H431353	ILBAGNOALESSI	32	H447563	FRAME 25	233, 234, 235
H421542	MEDA	112	H431354	ILBAGNOALESSI	33	H447564	FRAME 25	233, 234, 235
H421552	MEDA	112	H431355	ILBAGNOALESSI	32	H447565	FRAME 25	234, 235
H421562	MEDA	112	H431356	ILBAGNOALESSI	32	H447571	FRAME 25	233, 234, 235
H421572	MEDA	112	H431357	ILBAGNOALESSI	33	H447572	FRAME 25	233, 234, 235
H421582	MEDA	112	H432300	ILBAGNOALESSI	27	H447580	FRAME 25	240
H421592	MEDA	113	H432310	ILBAGNOALESSI	28	H447581	FRAME 25	240
H421602	MEDA	113	H432311	ILBAGNOALESSI	27	H447582	FRAME 25	240
H421612	MEDA	113	H432312	ILBAGNOALESSI	27	H447583	FRAME 25	240
H421622	MEDA	113	H432313	ILBAGNOALESSI	28	H447584	FRAME 25	240
H421632	MEDA	113	H432314	ILBAGNOALESSI	29	H447585	FRAME 25	240
H421644	MEDA	113	H432315	ILBAGNOALESSI	27	H447586	FRAME 25	240
H421651	MEDA	114	H432316	ILBAGNOALESSI	28	H447587	FRAME 25	240
H421652	MEDA	114	H432317	ILBAGNOALESSI	28	H447588	FRAME 25	240
H421662	MEDA	109	H432318	ILBAGNOALESSI	29	H447589	FRAME 25	240

ČÍSELNÝ REGISTER

Číslo výrobku	Název	Strana	Číslo výrobku	Název	Strana	Číslo výrobku	Název	Strana
H447590	FRAME 25	240	H483501	LAUFEN PRO S	132	H810338	KARTELL • LAUFEN	46
H447591	FRAME 25	240	H483502	LAUFEN PRO S	132	H810339	KARTELL • LAUFEN	46
H447611	LEELO	241	H483551	LAUFEN PRO S	133	H810342	SONAR	12
H447612	LEELO	241	H483552	LAUFEN PRO S	133	H810344	SONAR	12
H447613	LEELO	241	H483561	LAUFEN PRO S	133	H810347	SONAR	13
H447621	LEELO	241	H483562	LAUFEN PRO S	133	H810603	REHAB	188
H447622	LEELO	241	H483563	LAUFEN PRO S	133	H810962	LAUFEN PRO S	120
H447623	LEELO	241	H483564	LAUFEN PRO S	133	H810963	LAUFEN PRO S	121
H447631	LEELO	241	H483571	LAUFEN PRO S	134	H810964	LAUFEN PRO S	121
H447632	LEELO	241	H483572	LAUFEN PRO S	134	H810967	LAUFEN PRO S	121
H447633	LEELO	241	H490600	FRAME 25	240	H811081	LUA	175
H447641	LEELO	241	H490717	FRAME 25	240	H811083	LUA	175
H447642	LEELO	241	H490718	FRAME 25	240	H811086	LUA	175
H447643	LEELO	241	H490719	FRAME 25	240	H811191	BIROVA	193
H447651	LEELO	241	H490950	INO, VAL, LAUFEN PRO S, LAUFEN PRO A	85, 102, 137, 150	H811220	BIJOU	193
H447652	LEELO	241	H490951	INO, VAL, LAUFEN PRO S, LAUFEN PRO A	85, 102, 137, 150	H811230	BIJOU	193
H447653	LEELO	241	H490952	INO, VAL, LAUFEN PRO S, LAUFEN PRO A	85, 102, 137, 150	H811281	VAL	89
H447661	LEELO	241	H492592	ILBAGNOALESSI	34	H811291	LIPSY	193
H447662	LEELO	241	H493020	VAL, LAUFEN PRO	104, 141	H811299	LIPSY	193
H447663	LEELO	241	H493120	LANI	228	H811331	KARTELL • LAUFEN	42
H447671	LEELO	241	H493150	ARUN	215	H811341	SONAR	12
H447672	LEELO	241	H493151	ARUN	215	H811391	INDOVA	193
H447673	LEELO	241	H495400	VAL	100	H811392	INDOVA	193
H447681	LEELO	241	H495401	VAL	99, 100	H811433	LIVING SAPHIRKERAMIK	74
H447682	LEELO	241	H495402	VAL	100	H811434	LIVING SAPHIRKERAMIK	74
H447683	LEELO	241	H495404	VAL	100	H811435	LIVING SAPHIRKERAMIK	74
H447691	LEELO	241	H495405	VAL	99, 100	H811474	LIBERTY LINE	189
H447692	LEELO	241	H495406	VAL	100	H811477	LIBERTY LINE	189
H447693	LEELO	241	H495411	INO	82	H811702	PALACE	116
H447701	LEELO	241	H600080	LUA	176, 180	H811704	PALACE	116
H447702	LEELO	241	H600081	LUA	180	H811803	PALOMBA COLLECTION	38
H447703	LEELO	241	H600340	SONAR	14	H811804	PALOMBA COLLECTION	38
H461601	FLORAKIDS	190	H600341	SONAR	14	H811932	TRAISEN	193
H461611	FLORAKIDS	190	H600343	SONAR	14	H811950	LAUFEN PRO LIBERTY	188
H461612	FLORAKIDS	190	H600890	WC CLEANET SIT	11	H811951	LAUFEN PRO A	147
H483001	LAUFEN PRO S	130	H600964	LAUFEN PRO	157	H811952	LAUFEN PRO A	147
H483002	LAUFEN PRO S	130	H600966	LAUFEN PRO	157	H811953	LAUFEN PRO LIBERTY	188
H483011	LAUFEN PRO A	149	H601080	LUA	176	H811960	LAUFEN PRO A	148
H483012	LAUFEN PRO A	149	H601541	MODERNA S	194	H811961	LAUFEN PRO S	124
H483021	LAUFEN PRO S	131	H601890	WC CLEANET SIT	11	H811963	LAUFEN PRO A	148
H483022	LAUFEN PRO S	131	H602080	LUA	176	H811965	LAUFEN PRO A	148
H483023	LAUFEN PRO A	149	H602890	WC CLEANET SIT	11	H811966	LAUFEN PRO S	124
H483024	LAUFEN PRO A	149	H603080	LUA	176	H811968	LAUFEN PRO S	124
H483031	LAUFEN PRO S	131	H603890	WC CLEANET SIT	11	H811969	LAUFEN PRO S	124
H483032	LAUFEN PRO S	131	H810081	LUA	172	H811971	ILBAGNOALESSI	22
H483033	LAUFEN PRO A	149	H810082	LUA	172	H811972	ILBAGNOALESSI	22
H483034	LAUFEN PRO A	149	H810083	LUA	173	H812083	LUA	175
H483041	LAUFEN PRO A	149	H810084	LUA	173	H812113	MEDA	108
H483042	LAUFEN PRO A	149	H810087	LUA	173	H812280	VAL	89
H483061	LAUFEN PRO A	150	H810089	LUA	174	H812281	VAL	94
H483062	LAUFEN PRO A	150	H810112	MEDA	106	H812282	VAL	94
H483091	LAUFEN PRO A	151	H810113	MEDA	106	H812284	VAL	90
H483092	LAUFEN PRO A	151	H810114	MEDA	107	H812285	VAL	91
H483100	LAUFEN PRO S	134	H810117	MEDA	107	H812302	INO	79
H483101	LAUFEN PRO S	134	H810119	MEDA	108	H812331	KARTELL • LAUFEN	42
H483111	LAUFEN PRO A	151	H810282	VAL	90	H812332	KARTELL • LAUFEN	45
H483112	LAUFEN PRO A	151	H810283	VAL	91	H812340	SONAR	13
H483113	LAUFEN PRO A	151	H810284	VAL	92	H812341	SONAR	13
H483114	LAUFEN PRO A	151	H810285	VAL	92	H812342	SONAR	13
H483121	LAUFEN PRO A	151	H810287	VAL	93	H812343	SONAR	13
H483122	LAUFEN PRO A	151	H810289	VAL	93	H812348	SONAR	13
H483301	LAUFEN PRO S	130	H810302	INO	78	H812349	SONAR	13
H483302	LAUFEN PRO S	130	H810332	KARTELL • LAUFEN	44	H812430	LIVING CITY	75
H483351	LAUFEN PRO S	130	H810333	KARTELL • LAUFEN	45	H812431	LIVING CITY	75
H483352	LAUFEN PRO S	130	H810334	KARTELL • LAUFEN	44	H812432	LIVING CITY	75
H483371	LAUFEN PRO S	131	H810335	KARTELL • LAUFEN	44	H812434	LIVING CITY	75
H483372	LAUFEN PRO S	131	H810336	KARTELL • LAUFEN	45	H812702	PALACE	116
H483421	LAUFEN PRO S	132	H810337	KARTELL • LAUFEN	47	H812704	PALACE	116
H483422	LAUFEN PRO S	132				H812850	THE NEW CLASSIC	61
H483451	LAUFEN PRO S	132				H812851	THE NEW CLASSIC	61
H483452	LAUFEN PRO S	132				H812852	THE NEW CLASSIC	61

ČÍSELNÝ REGISTER

Číslo výrobku	Název	Strana	Číslo výrobku	Název	Strana	Číslo výrobku	Název	Strana
H812853	THE NEW CLASSIC	61	H815433	LIVING CITY	75	H817958	LAUFEN PRO S	123
H812941	SAVOY	192	H815852	THE NEW CLASSIC	60	H817959	LAUFEN PRO S	123
H812942	SAVOY	192	H815954	LAUFEN PRO S	120	H817979	ILBAGNOALESSI	23
H812944	SAVOY	192	H815955	LAUFEN PRO S	120	H818330	KARTELL • LAUFEN	43
H812945	SAVOY	192	H815960	LAUFEN PRO S	120	H818331	KARTELL • LAUFEN	43
H812951	LAUFEN PRO B	146	H815961	LAUFEN PRO S	120	H818334	KARTELL • LAUFEN	44
H812952	LAUFEN PRO S	123	H816080	LUA	172	H818335	KARTELL • LAUFEN	45
H812953	LAUFEN PRO S	123	H816081	LUA	172	H818338	KARTELL • LAUFEN	46
H812961	LAUFEN PRO A	148	H816082	LUA	172	H818339	KARTELL • LAUFEN	46
H812962	LAUFEN PRO A	148	H816083	LUA	173	H818431	LIVING CITY	76
H812964	LAUFEN PRO A	148	H816084	LUA	173	H818432	LIVING CITY	76
H812965	LAUFEN PRO A	148	H816087	LUA	173	H818437	LIVING CITY	76
H813192	SAVOY	192	H816089	LUA	174	H818438	LIVING CITY	76
H813281	VAL	89	H816111	MEDA	106	H818942	SAVOY	192
H813301	INO	78	H816112	MEDA	106	H818943	SAVOY	192
H813302	INO	79	H816113	MEDA	106	H818945	SAVOY	192
H813332	KARTELL • LAUFEN	47	H816114	MEDA	107	H818946	SAVOY	192
H813333	KARTELL • LAUFEN	47	H816117	MEDA	107	H818947	SAVOY	192
H813431	LIVING CITY	75	H816119	MEDA	108	H818948	SAVOY	192
H813432	LIVING CITY	75	H816280	VAL	90	H818951	LAUFEN PRO A	147
H813438	LIVING CITY	75	H816282	VAL	91	H818952	LAUFEN PRO A	147
H813439	LIVING CITY	75	H816283	VAL	91	H818953	LAUFEN PRO A	147
H813853	THE NEW CLASSIC	60	H816284	VAL	92	H818958	LAUFEN PRO S	123
H813855	THE NEW CLASSIC	60	H816285	VAL	93	H818959	LAUFEN PRO S	123
H813857	THE NEW CLASSIC	60	H816287	VAL	93	H818961	LAUFEN PRO A	148
H813858	THE NEW CLASSIC	60	H816288	VAL	89	H818962	LAUFEN PRO A	148
H813951	LAUFEN PRO B	146	H816300	INO	78	H818963	LAUFEN PRO S	122
H813956	LAUFEN PRO A	147	H816302	INO	78	H818974	ILBAGNOALESSI	23
H813961	LAUFEN PRO A	148	H816332	KARTELL • LAUFEN	44	H818975	ILBAGNOALESSI	22
H813965	LAUFEN PRO S	122	H816333	KARTELL • LAUFEN	45	H818976	ILBAGNOALESSI	22
H813966	LAUFEN PRO S	122	H816336	KARTELL • LAUFEN	45	H818977	ILBAGNOALESSI	23
H814073	LANI	186	H816337	KARTELL • LAUFEN	47	H818978	ILBAGNOALESSI	23
H814074	LANI	186	H816341	SONAR	12	H819950	LAUFEN PRO S, LAUFEN PRO A	123, 148
H814075	LANI	186	H816342	SONAR	12	H819951	LAUFEN PRO S, LAUFEN PRO A	123, 148
H814081	LUA	174	H816344	SONAR	12	H819952	LAUFEN PRO A	147
H814110	MEDA	109	H816347	SONAR	13	H819962	LAUFEN PRO S	120
H814111	MEDA	108	H816435	LIVING SQUARE	72	H819963	LAUFEN PRO S	120
H814112	MEDA	108	H816436	LIVING SQUARE	72	H819964	LAUFEN PRO S	120
H814113	MEDA	109	H816801	PALOMBA COLLECTION	38	H820031	FLORAKIDS	190
H814117	MEDA	109	H816802	PALOMBA COLLECTION	38	H820080	LUA	179
H814118	MEDA	109	H816803	PALOMBA COLLECTION	38	H820081	LUA	179
H814282	VAL	89	H816852	THE NEW CLASSIC	60	H820083	LUA	179
H814304	INO	79	H816944	SAVOY	192	H820110	MEDA	110, 111
H814965	LAUFEN PRO S	122	H816945	SAVOY	192	H820113	MEDA	110, 111
H814966	LAUFEN PRO S	122	H816955	LAUFEN PRO A	147	H820281	VAL	96
H814968	LAUFEN PRO S	122	H816958	LAUFEN PRO B	146	H820333	KARTELL • LAUFEN	49
H814971	ILBAGNOALESSI	22	H816961	LAUFEN PRO S	120	H820337	KARTELL • LAUFEN	48
H814973	ILBAGNOALESSI	22	H816962	LAUFEN PRO S	121	H820341	SONAR	14
H814974	ILBAGNOALESSI	22	H816963	LAUFEN PRO S	121	H820601	WC CLEANET NAVIA	6
H814975	ILBAGNOALESSI	22	H816964	LAUFEN PRO S	121	H820608	WC CLEANET NAVIA	6
H814976	ILBAGNOALESSI	22	H816965	LAUFEN PRO S	122	H820609	WC CLEANET NAVIA	6
H815031	FLORAKIDS	190	H816966	LAUFEN PRO S	122	H820691	WC CLEANET RIVA	2
H815080	LUA	175	H816967	LAUFEN PRO S	122	H820802	PALOMBA COLLECTION, INO	39, 81
H815081	LUA	172	H817085	LUA	174	H820851	THE NEW CLASSIC	62
H815082	LUA	175	H817086	LUA	174	H820950	LAUFEN PRO	155
H815084	LUA	175	H817115	MEDA	107	H820951	LAUFEN PRO	155
H815111	MEDA	106	H817116	MEDA	107	H820953	LAUFEN PRO LIBERTY	188
H815113	MEDA	106	H817281	VAL	94	H820956	LAUFEN PRO	153
H815280	VAL	88	H817285	VAL	88	H820959	LAUFEN PRO	153
H815281	VAL	90	H817302	INO	79	H820960	LAUFEN PRO	155
H815283	VAL	88	H817431	LIVING CITY	75	H820962	LAUFEN PRO S	124
H815284	VAL	88	H817432	LIVING CITY	76	H820964	LAUFEN PRO	153
H815285	VAL	88	H817433	LIVING CITY	75	H820965	LAUFEN PRO	153
H815288	VAL	88	H817434	LIVING CITY	76	H820966	LAUFEN PRO	153
H815301	INO	78	H817436	LIVING CITY	76	H820971	ILBAGNOALESSI	24
H815330	KARTELL • LAUFEN	42	H817437	LIVING CITY	76	H821160	WC CLEANET ALVIA	9
H815331	KARTELL • LAUFEN	43	H817438	LIVING SQUARE	72	H821227	SEDAN	195
H815334	KARTELL • LAUFEN	43	H817439	LIVING SQUARE	72	H821331	KARTELL • LAUFEN	49
H815335	KARTELL • LAUFEN	43	H817951	LAUFEN PRO A	147	H821470	LIBERTY LINE	189
H815341	SONAR	12	H817952	LAUFEN PRO A	147	H821541	MODERNA S	194
H815432	LIVING CITY	75	H817953	LAUFEN PRO A	147	H821952	LAUFEN PRO	155

ČÍSELNÝ REGISTER

Číslo výrobku	Název	Strana	Číslo výrobku	Název	Strana	Číslo výrobku	Název	Strana
H821954	LAUFEN PRO LIBERTY	188	H830331	KARTELL • LAUFEN	49	H861961	LAUFEN PRO S	125
H821956	LAUFEN PRO	154	H830341	SONAR	14	H861963	LAUFEN PRO S	125
H821957	LAUFEN PRO	154	H830851	THE NEW CLASSIC	62	H861965	LAUFEN PRO S	126
H821958	LAUFEN PRO	154	H830951	LAUFEN PRO	155	H861967	LAUFEN PRO S	126, 127
H821959	LAUFEN PRO	155	H830952	LAUFEN PRO	153	H862280	VAL	98
H821960	LAUFEN PRO LIBERTY	188	H830971	ILBAGNOALESSI	24	H862964	LAUFEN PRO S	125
H821962	LAUFEN PRO	153	H832081	LUA	179	H862965	LAUFEN PRO S	125
H821963	LAUFEN PRO	153	H832082	LUA	179	H864960	LAUFEN PRO S	129
H821966	LAUFEN PRO	153	H832111	MEDA	110	H864961	LAUFEN PRO S	129
H821990	ALBONOVA	195	H832331	KARTELL • LAUFEN	49	H864962	LAUFEN PRO S	129
H821998	ALBONOVA	195	H832341	SONAR	14	H864963	LAUFEN PRO S	129
H822036	FLORAKIDS	190	H832851	THE NEW CLASSIC	62	H864964	LAUFEN PRO S	128
H822037	FLORAKIDS	190	H832951	LAUFEN PRO	155	H864965	LAUFEN PRO S	128
H822956	LAUFEN PRO	152	H832952	LAUFEN PRO	153	H864967	LAUFEN PRO S	128
H822971	ILBAGNOALESSI	24	H832971	ILBAGNOALESSI	24	H864969	LAUFEN PRO S	128
H823081	LUA	178	H840090	TAMARO	204	H866080	LUA	180
H823082	LUA	178	H840103	TAMARO - S90	204	H866081	LUA	180
H823111	MEDA	110	H840104	TAMARO - S90	204	H866110	MEDA	111
H823160	WC CLEANET ALVIA	9	H840281	VAL	97, 203	H866113	MEDA	111
H823337	KARTELL • LAUFEN	48	H840285	VAL	97, 203	H866951	LAUFEN PRO	156
H823341	SONAR	14	H840286	VAL	97, 203	H866953	LAUFEN PRO	156
H823851	THE NEW CLASSIC	62	H840971	ILBAGNOALESSI	24	H866954	LAUFEN PRO	156
H824081	LUA	178	H840975	ILBAGNOALESSI	24	H866955	LAUFEN PRO	156
H824086	LUA	178	H841061	CAPRINO PLUS	206	H866957	LAUFEN PRO	156
H824087	LUA	178	H841065	CAPRINO PLUS	206	H866960	LAUFEN PRO	156
H824111	MEDA	110	H841066	CAPRINO PLUS	206	H867086	LUA	180
H824337	KARTELL • LAUFEN	48	H841121	TAMARO - VS	204	H867087	LUA	180
H824801	PALOMBA COLLECTION, INO	39, 81	H841124	TAMARO - VS	204	H867950	LAUFEN PRO	157
H824858	THE NEW CLASSIC	62	H841125	TAMARO - VS	204	H867951	LAUFEN PRO	157
H824955	LAUFEN PRO	154	H841141	VILA	205	H867953	LAUFEN PRO	157
H824956	LAUFEN PRO	154	H841142	VILA	205	H870035	ADA	280
H824957	LAUFEN PRO	154	H841150	ANTERO	202	H870081	LUA	175
H824958	LAUFEN PRO	154	H841152	ANTERO	202	H870082	LUA	175
H824959	LAUFEN PRO	154	H841153	ANTERO	202	H870252	UNIVERSAL	195
H825952	LAUFEN PRO	152	H841192	LEMA	202	H870254	UNIVERSAL	195
H825955	LAUFEN PRO	155	H841193	LEMA	202	H870261	HOME COLLECTION	59
H825956	LAUFEN PRO LIBERTY	188	H842062	CAPRINO PLUS	206	H870281	VAL	94
H825957	LAUFEN PRO LIBERTY	188	H843197	LEMA	202	H870282	VAL	94
H825962	WC CLEANET SIT, LAUFEN PRO	11, 152	H847280	VAL	97, 203	H870970	ILBAGNOALESSI	23
H825964	LAUFEN PRO	152	H847600	RION	207	H870972	ILBAGNOALESSI	23
H826951	LAUFEN PRO	154	H847603	CINTO	207	H870976	ILBAGNOALESSI	23
H826952	LAUFEN PRO	154	H854211	BERNINA	189	H872280	VAL	96
H826953	LAUFEN PRO	154	H855950	MERANO E	266	H872281	VAL	96
H826971	ILBAGNOALESSI	24	H855951	MERANO E	266	H872282	VAL	96
H827081	MEDA, LUA	110, 178	H855952	MERANO E	266	H873680	UNIVERSAL	195
H827082	MEDA, LUA	110, 178	H855953	MERANO E	266	H873852	THE NEW CLASSIC	63
H827083	MEDA, LUA	110, 178	H855954	MERANO E	266	H873853	THE NEW CLASSIC	63
H828801	PALOMBA COLLECTION, INO	39, 81	H855955	MERANO E	266	H873854	THE NEW CLASSIC	63
H828802	PALOMBA COLLECTION, INO	39, 81	H855956	MERANO E	266	H873855	THE NEW CLASSIC	63
H828803	PALOMBA COLLECTION, INO	39, 81	H855957	MERANO E	266	H873856	THE NEW CLASSIC	63
H828851	THE NEW CLASSIC	62	H855958	MERANO E	266	H877031	FLORAKIDS	190
H828852	THE NEW CLASSIC	62	H857600	COLLEGE	189	H877771	HOME COLLECTION	59
H828853	THE NEW CLASSIC	62	H860083	LUA	177	H877772	HOME COLLECTION	59
H829331	KARTELL • LAUFEN	48	H860087	LUA	177	H877774	HOME COLLECTION	59
H829332	KARTELL • LAUFEN	48	H860088	LUA	177	H877776	HOME COLLECTION	59
H829333	KARTELL • LAUFEN	48	H860702	PALACE	117	H877778	HOME COLLECTION	59
H829660	SONAR, KARTELL • LAUFEN, THE NEW CLASSIC, LAUFEN PRO	14, 48, 62, 152	H860705	PALACE	117	H877779	HOME COLLECTION	59
H829661	SONAR, KARTELL • LAUFEN, THE NEW CLASSIC, LAUFEN PRO	14, 48, 62, 152	H860707	PALACE	117	H877851	THE NEW CLASSIC	63
H829663	SONAR, KARTELL • LAUFEN, THE NEW CLASSIC, LAUFEN PRO	14, 48, 62, 152	H860709	PALACE	118	H877858	PRÍSLUŠENSTVO	325
H829951	LAUFEN PRO	152	H860961	LAUFEN PRO S	125	H890015	PRÍSLUŠENSTVO – UMÝVADLÁ	322
H829952	LAUFEN PRO	152	H860962	LAUFEN PRO S	125	H890092	PALOMBA COLLECTION, INO, LAUFEN PRO	39, 81, 152
H829953	LAUFEN PRO	152	H860963	LAUFEN PRO S	126	H890130	PRÍSLUŠENSTVO – URINÁLY	325
H830081	LUA	179	H860964	LAUFEN PRO S	126	H890131	PRÍSLUŠENSTVO – URINÁLY	325
H830110	MEDA	110	H860965	LAUFEN PRO S	126	H890133	PRÍSLUŠENSTVO – URINÁLY	325
H830281	VAL	96	H860966	LAUFEN PRO S	126	H890134	PRÍSLUŠENSTVO – URINÁLY	325
			H860967	LAUFEN PRO S	127	H890210	ALBONOVA, SEDAN	195
			H860968	LAUFEN PRO S	127	H890540	MODERNA S	194
			H861702	PALACE	117	H890541	MODERNA S	194
			H861705	PALACE	117	H891030	FLORAKIDS	191
			H861707	PALACE	117	H891031	FLORAKIDS	191
			H861709	PALACE	118			

ČÍSELNÝ REGISTER

Číslo výrobku	Název	Strana	Číslo výrobku	Název	Strana	Číslo výrobku	Název	Strana
H891032	FLORAKIDS	191	H893552	PRÍSLUŠENSTVO – NÁDRŽE	324	H895826	CAPRINO PLUS	206
H891056	LAUFEN PRO LIBERTY	188	H893553	PRÍSLUŠENSTVO – NÁDRŽE	324	H895842	PRÍSLUŠENSTVO – URINÁLY	325
H891057	PRÍSLUŠENSTVO – NÁDRŽE	324	H893820	PRÍSLUŠENSTVO – KLOZETY, BIDETY	324	H895854	PRÍSLUŠENSTVO – URINÁLY	325
H891058	PRÍSLUŠENSTVO – NÁDRŽE	324	H893827	PRÍSLUŠENSTVO – KLOZETY, BIDETY	324	H896050	PRÍSLUŠENSTVO – NÁDRŽE	324
H891059	PRÍSLUŠENSTVO – NÁDRŽE	324	H893828	PRÍSLUŠENSTVO – KLOZETY, BIDETY	324	H896054	PRÍSLUŠENSTVO – NÁDRŽE	324
H891082	LUA	179	H893943	PRÍSLUŠENSTVO – UMÝVADLÁ	322	H896545	MODERNA S	194
H891083	LUA	179	H893947	PRÍSLUŠENSTVO – UMÝVADLÁ	322	H896546	MODERNA S	194
H891084	LUA	179	H893948	PRÍSLUŠENSTVO – KLOZETY, BIDETY	324	H896696	WC CLEANET RIVA	3
H891113	MEDA	110, 111	H893952	LAUFEN PRO	158	H896697	WC CLEANET RIVA	3
H891132	TWINTRONIC, PRÍSLUŠENSTVO – URINÁLY	295, 296, 325	H893955	LAUFEN PRO	158	H896950	LAUFEN PRO	158
H891332	KARTELL • LAUFEN	49	H893958	LAUFEN PRO	158	H896951	LAUFEN PRO	158
H891333	KARTELL • LAUFEN	49	H893959	LAUFEN PRO	158	H897038	FLORAKIDS	190
H891470	LIBERTY LINE	189	H894063	LEMA	202	H897080	MEDA, LUA	110, 178
H891601	WC CLEANET NAVIA, LAUFEN PRO	7, 159	H894123	PRÍSLUŠENSTVO – URINÁLY	325	H897439	PRÍSLUŠENSTVO – NÁDRŽE	324
H891691	WC CLEANET RIVA	3	H894142	VILA	205	H898181	PRÍSLUŠENSTVO – UMÝVADLÁ	322
H891692	WC CLEANET RIVA	3	H894181	VILA, PRÍSLUŠENSTVO – URINÁLY	205, 325	H898184	ILBAGNOALESSI, PALOMBA COLLECTION, INO, VAL, LAUFEN PRO S, LAUFEN PRO B, PRÍSLUŠENSTVO – UMÝVADLÁ	23, 38, 80, 95, 124, 146, 322
H891693	WC CLEANET RIVA	4	H894184	PRÍSLUŠENSTVO – URINÁLY	325	H898185	PRÍSLUŠENSTVO – UMÝVADLÁ	322
H891694	WC CLEANET RIVA	4	H894195	PRÍSLUŠENSTVO – URINÁLY	325	H898186	PALOMBA COLLECTION, LAUFEN PRO S, LAUFEN PRO B, PRÍSLUŠENSTVO – UMÝVADLÁ	38, 124, 146, 322
H891695	WC CLEANET RIVA	3	H894196	PRÍSLUŠENSTVO – URINÁLY	325	H898188	LIVING SAPHIRKERAMIK, INO, VAL, PRÍSLUŠENSTVO – UMÝVADLÁ	74, 80, 95, 322
H891696	WC CLEANET RIVA	3	H894197	PRÍSLUŠENSTVO – URINÁLY	325	H898190	ILBAGNOALESSI, PRÍSLUŠENSTVO – UMÝVADLÁ	23, 322
H891697	WC CLEANET RIVA	3	H894199	PRÍSLUŠENSTVO – URINÁLY	325	H898191	PALOMBA COLLECTION, INO, VAL, PRÍSLUŠENSTVO – UMÝVADLÁ	38, 80, 95, 322
H891698	WC CLEANET RIVA	4	H894240	SONAR, ILBAGNOALESSI, KARTELL • LAUFEN, THE NEW CLASSIC, LIVING SQUARE, LIVING CITY, INO, VAL, MEDA, PALACE, LAUFEN PRO S, LAUFEN PRO A, LUA, ARUN, LANI	20, 34, 57, 69, 73, 77, 85, 102, 109, 114, 137, 150, 177, 182, 215, 227	H898192	PALOMBA COLLECTION, INO, VAL, PRÍSLUŠENSTVO – UMÝVADLÁ	38, 80, 95, 322
H891757	PRÍSLUŠENSTVO – KLOZETY, BIDETY	324	H894281	VAL	96	H898399	PRÍSLUŠENSTVO	325
H891802	PALOMBA COLLECTION, INO	39, 81	H894282	VAL	97, 203	H898660	LIS	201
H891851	THE NEW CLASSIC	62	H894340	SONAR	13	H898950	LAUFEN PRO LIBERTY	188
H891891	WC CLEANET SIT, LAUFEN PRO	11, 159	H894600	WC CLEANET NAVIA	7	H898951	LAUFEN PRO LIBERTY	188
H891950	LAUFEN PRO	158	H894602	WC CLEANET NAVIA	7	H898957	PRÍSLUŠENSTVO – NÁDRŽE	324
H891951	LAUFEN PRO	158	H894614	PRÍSLUŠENSTVO – KLOZETY, BIDETY, PRÍSLUŠENSTVO – URINÁLY	324, 325	H898960	LAUFEN PRO	158
H891960	LAUFEN PRO S	124	H894660	LIS	200	H898965	LAUFEN PRO	158
H891961	LAUFEN PRO S	124	H894661	LIS	200	H898966	LAUFEN PRO	159
H892130	PRÍSLUŠENSTVO – URINÁLY	325	H894662	LIS	200	H899025	PALOMBA COLLECTION, INO, LAUFEN PRO, PRÍSLUŠENSTVO – KLOZETY, BIDETY	39, 81, 152, 324
H892400	SENZORY K URINÁLOM	207	H894663	LIS	200	H899027	PRÍSLUŠENSTVO – KLOZETY, BIDETY	324
H892401	SENZORY K URINÁLOM	207	H894664	LIS	200	H899060	PRÍSLUŠENSTVO – UMÝVADLÁ	322
H892470	LIBERTY LINE	189	H894665	LIS	200	H899090	PRÍSLUŠENSTVO – UMÝVADLÁ	322
H892477	PRÍSLUŠENSTVO – KLOZETY, BIDETY	324	H894666	LIS	200	H899110	PRÍSLUŠENSTVO – UMÝVADLÁ	322
H892604	WC CLEANET NAVIA	7	H894690	WC CLEANET RIVA	3	H899284	PRÍSLUŠENSTVO – URINÁLY	325
H892606	WC CLEANET NAVIA	7	H894691	WC CLEANET RIVA	4	H899470	BERNINA	189
H892607	WC CLEANET NAVIA	7	H894692	WC CLEANET RIVA	4	H899490	BERNINA	189
H892608	WC CLEANET NAVIA	7	H894693	WC CLEANET RIVA	3	H899610	PRÍSLUŠENSTVO – KLOZETY, BIDETY	324
H892660	LIS	200	H894694	WC CLEANET RIVA	4	H899680	PRÍSLUŠENSTVO	325
H892663	LIS	200	H894857	PRÍSLUŠENSTVO	325	H899800	PRÍSLUŠENSTVO – URINÁLY	325
H892664	LIS	201	H894945	PRÍSLUŠENSTVO – NÁDRŽE	324	H899882	ILBAGNOALESSI, INO, VAL, PRÍSLUŠENSTVO – UMÝVADLÁ	23, 80, 95, 322
H892665	LIS	201	H894953	PRÍSLUŠENSTVO – NÁDRŽE	324	H899884	PRÍSLUŠENSTVO	325
H892667	LAUFEN INEO, LIS	198, 201	H894962	PRÍSLUŠENSTVO – UMÝVADLÁ	322	H900111	LAUFEN INEO	198
H892668	LAUFEN INEO, LIS	198, 201	H894971	ILBAGNOALESSI	24	H900112	LAUFEN INEO	198
H892695	PRÍSLUŠENSTVO – KLOZETY, BIDETY	324	H894973	PRÍSLUŠENSTVO – URINÁLY	325	H900113	LAUFEN INEO	198
H892696	PRÍSLUŠENSTVO – KLOZETY, BIDETY	324	H894975	ILBAGNOALESSI	22	H900114	LAUFEN INEO	198
H892697	MEDA, PRÍSLUŠENSTVO – KLOZETY, BIDETY	111, 324	H895053	PRÍSLUŠENSTVO – NÁDRŽE	324	H900116	LAUFEN INEO	199
H892804	PRÍSLUŠENSTVO – KLOZETY, BIDETY	324	H895054	PRÍSLUŠENSTVO – NÁDRŽE	324	H900117	LAUFEN INEO	199
H892808	VILA, PRÍSLUŠENSTVO – URINÁLY	205, 325	H895071	SENZORY K URINÁLOM	207	H900118	LAUFEN INEO	199
H892827	PRÍSLUŠENSTVO – KLOZETY, BIDETY	324	H895072	SENZORY K URINÁLOM	207	H909101	LAUFEN INEO	199
H892891	WC CLEANET SIT	11	H895091	SENZORY K URINÁLOM	207			
H892950	LAUFEN PRO	158	H895131	PRÍSLUŠENSTVO – URINÁLY	325			
H892951	LAUFEN PRO	158	H895439	PRÍSLUŠENSTVO – UMÝVADLÁ	322			
H892971	ILBAGNOALESSI	24	H895448	PRÍSLUŠENSTVO – NÁDRŽE	324			
H892974	PRÍSLUŠENSTVO – KLOZETY, BIDETY	324	H895602	WC CLEANET NAVIA	7			
H892979	PRÍSLUŠENSTVO – KLOZETY, BIDETY	324	H895603	WC CLEANET NAVIA	7			
H892980	PRÍSLUŠENSTVO – NÁDRŽE	324	H895661	LIS	201			
H892992	PRÍSLUŠENSTVO – KLOZETY, BIDETY	324	H895662	LIS	201			
H893134	PRÍSLUŠENSTVO – URINÁLY	325	H895663	LIS	201			
H893135	PRÍSLUŠENSTVO – URINÁLY	325	H895664	LIS	201			
H893136	PRÍSLUŠENSTVO – URINÁLY	325	H895698	WC CLEANET RIVA	4			
H893137	PRÍSLUŠENSTVO – URINÁLY	325	H895699	WC CLEANET RIVA	4			
H893139	PRÍSLUŠENSTVO – URINÁLY	325						
H893341	SONAR	14						
H893438	PRÍSLUŠENSTVO – NÁDRŽE	324						
H893440	PRÍSLUŠENSTVO – NÁDRŽE	324						
H893551	PRÍSLUŠENSTVO – NÁDRŽE	324						

ČÍSELNÝ REGISTER

Číslo výrobku	Název	Strana	Číslo výrobku	Název	Strana	Číslo výrobku	Název	Strana
H909103	LAUFEN INEO	199	HF501535	EUROLOOK	312	HF506710	ADA	277
H909104	LAUFEN INEO	199	HF501536	EUROLOOK	312	HF506714	ADA	276
H909105	LAUFEN INEO	199	HF501537	EUROLOOK	312	HF506726	ADA	277
H909109	LAUFEN INEO	199	HF501538	EUROLOOK	312	HF506755	ADA	278
H909110	LAUFEN INEO	199	HF50300	KARTELL • LAUFEN	270	HF506765	ADA	278, 279
H909111	LAUFEN INEO	199	HF503078	PRÍSLUŠENSTVO – BATÉRIE	315	HF506781	ADA	279
H910100	LIS	200	HF504720	PRÍSLUŠENSTVO – BATÉRIE	314	HF506790	ADA	279
H910102	LAUFEN INEO	196	HF504721	PRÍSLUŠENSTVO – BATÉRIE	314	HF506791	ADA	280
H910103	LAUFEN INEO	196	HF504722	PRÍSLUŠENSTVO – BATÉRIE	314	HF506793	ADA	280
H910104	LAUFEN INEO	198	HF504723	PRÍSLUŠENSTVO – BATÉRIE	314	HF506801	UMA-E	309
H910111	LAUFEN INEO	198	HF504724	PRÍSLUŠENSTVO – BATÉRIE	315	HF506802	UMA-E	309
H917101	LAUFEN INEO	196	HF504725	PRÍSLUŠENSTVO – BATÉRIE	315	HF506808	UMA-E	309
H917102	LAUFEN INEO	196	HF504726	PRÍSLUŠENSTVO – BATÉRIE	315	HF506810	UMA-E	309
H920110	LAUFEN INEO	196	HF504727	PRÍSLUŠENSTVO – BATÉRIE	315	HF506814	UMA-E	309
H920114	LAUFEN INEO	196	HF504728	PRÍSLUŠENSTVO – BATÉRIE	315	HF506822	UMA-E	309
H920115	LAUFEN INEO	196	HF504729	PRÍSLUŠENSTVO – BATÉRIE	315	HF506830	UMA-E	309
H920116	LAUFEN INEO	196	HF504732	PRÍSLUŠENSTVO – BATÉRIE	314	HF506850	UMA-E	309
H920117	LAUFEN INEO	196	HF504771	PRÍSLUŠENSTVO – BATÉRIE	319	HF506860	UMA-E	309
H920118	LAUFEN INEO	196	HF504773	PRÍSLUŠENSTVO – BATÉRIE	319	HF506878	UMA-E	309
H920119	LAUFEN INEO	198	HF504774	PRÍSLUŠENSTVO – BATÉRIE	319	HF506879	UMA-E	309
H926101	LAUFEN INEO	196	HF504776	PRÍSLUŠENSTVO – BATÉRIE	318	HF529030	PRÍSLUŠENSTVO – BATÉRIE	313
H926103	LAUFEN INEO	196	HF504778	PRÍSLUŠENSTVO – BATÉRIE	318	HF529045	KARTELL • LAUFEN	275
H927104	LAUFEN INEO	196	HF504779	PRÍSLUŠENSTVO – BATÉRIE	318	HF529050	KARTELL • LAUFEN, PRÍSLUŠENSTVO – BATÉRIE	275, 314
H927105	LAUFEN INEO	196	HF505401	TWINPLUS SLIM	288	HF530020	KARTELL • LAUFEN, ADA, QUADRIGA, TWINPLUS SLIM, TWINPLUS, PRÍSLUŠENSTVO – BATÉRIE	270, 275, 277, 278, 281, 289, 292, 293, 314
H940101	LAUFEN INEO	196	HF505402	TWINPLUS SLIM	288	HF530023	THE NEW CLASSIC, KARTELL • LAUFEN, PURE (VAL), MEDA, TWINPLUS SLIM, CITYPLUS, PRÍSLUŠENSTVO – BATÉRIE	269, 275, 283, 284, 289, 298, 314
H940102	LAUFEN INEO	196	HF505403	TWINPLUS SLIM	288	HF530024	TWINPLUS, PRÍSLUŠENSTVO – BATÉRIE	292, 314
H975154	LAUFEN INEO	199	HF505404	TWINPLUS SLIM	288	HF546026	PRÍSLUŠENSTVO – BATÉRIE	316
H975155	LAUFEN INEO	199	HF505407	TWINPLUS SLIM	288	HF546027	PRÍSLUŠENSTVO – BATÉRIE	316
HF102080	THE NEW CLASSIC, KARTELL • LAUFEN, CURVEPRIME, PRÍSLUŠENSTVO – BATÉRIE	268, 272, 286, 321	HF505408	TWINPLUS SLIM	288	HF564001	PRÍSLUŠENSTVO – BATÉRIE	313
HF104469	PRÍSLUŠENSTVO – BATÉRIE	321	HF505410	TWINPLUS SLIM	289	HF564002	PRÍSLUŠENSTVO – BATÉRIE	313
HF105156	PRÍSLUŠENSTVO – BATÉRIE	319	HF505414	TWINPLUS SLIM	288	HF564007	PRÍSLUŠENSTVO – BATÉRIE	313
HF105653	PRÍSLUŠENSTVO – BATÉRIE	320	HF505419	TWINPLUS SLIM	288	HF564008	PRÍSLUŠENSTVO – BATÉRIE	313
HF105654	PRÍSLUŠENSTVO – BATÉRIE	320	HF505426	TWINPLUS SLIM	289	HF574007	THE NEW CLASSIC, KARTELL • LAUFEN, QUADRIGA, PURE (VAL), MEDA, TWINPLUS SLIM, TWINPLUS, CITYPLUS, CITYPRO, NEJA, LAURIN, LUA, LAUFEN EASYTOUCH, LAUFEN SHOWERTRONIC, PRÍSLUŠENSTVO – BATÉRIE	269, 274, 281, 282, 283, 285, 290, 293, 294, 299, 301, 303, 304, 305, 308, 310, 313
HF105655	PRÍSLUŠENSTVO – BATÉRIE	320	HF505427	TWINPLUS SLIM	289	HF574036	KARTELL • LAUFEN, ADA, QUADRIGA, TWINPLUS SLIM, TWINPLUS, PRÍSLUŠENSTVO – BATÉRIE	270, 275, 277, 278, 281, 289, 292, 293, 314
HF105656	PRÍSLUŠENSTVO – BATÉRIE	320	HF505447	TWINPLUS SLIM	288	HF574037	THE NEW CLASSIC, KARTELL • LAUFEN, QUADRIGA, PURE (VAL), MEDA, TWINPLUS SLIM, TWINPLUS, TWINTRONIC, CITYPLUS, CITYPRO, NEJA, LAURIN, LUA, LAUFEN EASYTOUCH, LAUFEN SHOWERTRONIC, PRÍSLUŠENSTVO – BATÉRIE	269, 274, 281, 282, 283, 285, 290, 293, 294, 299, 301, 303, 304, 305, 308, 310, 313
HF105721	PRÍSLUŠENSTVO – BATÉRIE	319	HF505448	TWINPLUS SLIM	288	HF500701	LAURIN	304
HF500701	LAURIN	304	HF505450	TWINPLUS SLIM	289	HF500702	LAURIN	304
HF500702	LAURIN	304	HF505455	TWINPLUS SLIM	289	HF500703	LAURIN	304
HF500703	LAURIN	304	HF505460	TWINPLUS SLIM	290	HF500704	LAURIN	304
HF500704	LAURIN	304	HF505469	TWINPLUS SLIM, TWINPLUS	290, 293	HF500710	LAURIN	304
HF500710	LAURIN	304	HF505470	TWINPLUS SLIM	289	HF500714	LAURIN	304
HF500714	LAURIN	304	HF505471	TWINPLUS SLIM	289	HF500730	LAURIN	305
HF500730	LAURIN	305	HF505478	TWINPLUS SLIM	290	HF500750	LAURIN	305
HF500750	LAURIN	305	HF505479	TWINPLUS SLIM	290	HF500760	LAURIN	305
HF500760	LAURIN	305	HF505489	TWINPLUS SLIM	290	HF500778	LAURIN	305
HF500778	LAURIN	305	HF506551	THERM	311	HF500779	LAURIN	305
HF500779	LAURIN	305	HF506557	THERM	311	HF500789	LAURIN	305
HF500789	LAURIN	305	HF506561	THERM	311	HF500901	CITYPRO	300
HF500901	CITYPRO	300	HF506567	THERM	311	HF500902	CITYPRO	300
HF500902	CITYPRO	300	HF506576	THERM	311	HF500903	CITYPRO, LIBERTY PRO	300, 302
HF500903	CITYPRO, LIBERTY PRO	300, 302	HF506577	THERM	311	HF500904	CITYPRO, LIBERTY PRO	300, 302
HF500904	CITYPRO, LIBERTY PRO	300, 302	HF506601	MEDA	284	HF500910	CITYPRO	300
HF500910	CITYPRO	300	HF506602	MEDA	284	HF500914	CITYPRO	300
HF500914	CITYPRO	300	HF506603	MEDA	284	HF500915	CITYPRO	300
HF500915	CITYPRO	300	HF506604	MEDA	284	HF500922	CITYPRO, LIBERTY PRO	300, 302
HF500922	CITYPRO, LIBERTY PRO	300, 302	HF506610	MEDA	284	HF500923	CITYPRO, LIBERTY PRO	300, 302
HF500923	CITYPRO, LIBERTY PRO	300, 302	HF506611	MEDA	284	HF500950	CITYPRO	301
HF500950	CITYPRO	301	HF506612	MEDA	284	HF500952	CITYPRO, LIBERTY PRO	300, 302
HF500952	CITYPRO, LIBERTY PRO	300, 302	HF506614	MEDA	284	HF500957	CITYPRO	302
HF500957	CITYPRO	302	HF506622	MEDA	284	HF500960	CITYPRO	301
HF500960	CITYPRO	301	HF506624	MEDA	284	HF500962	CITYPRO, LIBERTY PRO	300, 302
HF500962	CITYPRO, LIBERTY PRO	300, 302	HF506650	MEDA	284	HF500971	CITYPRO	301
HF500971	CITYPRO	301	HF506660	MEDA	285	HF500978	CITYPRO	301
HF500978	CITYPRO	301	HF506671	MEDA	285	HF500979	CITYPRO	301
HF500979	CITYPRO	301	HF506676	MEDA	285	HF500989	CITYPRO	301
HF500989	CITYPRO	301	HF506677	MEDA	285	HF501530	EUROLOOK	312
HF501530	EUROLOOK	312	HF506678	MEDA	285	HF501531	EUROLOOK	312
HF501531	EUROLOOK	312	HF506679	MEDA	285			
			HF506687	MEDA	285			
			HF506688	MEDA	285			
			HF506702	ADA	276			

ČÍSELNÝ REGISTER

Číslo výrobku	Název	Strana	Číslo výrobku	Název	Strana	Číslo výrobku	Název	Strana
HF574038	THE NEW CLASSIC, KARTELL • LAUFEN, QUADRIGA, PURE (VAL), MEDA, TWINPLUS SLIM, TWINPLUS, TWINTRONIC, CITYPLUS, CITYPRO, NEJA, LAURIN, LUA, LAUFEN EASYTOUCH, LAUFEN SHOWERTRONIC, PRÍSLUŠENSTVO – BATÉRIE	269, 274, 281, 282, 283, 285, 290, 293, 294, 295, 296, 299, 301, 303, 304, 305, 308, 310, 313	HF901159	PRÍSLUŠENSTVO – BATÉRIE	320	HF932026	CURVEPRIME	286
HF574046	TWINPLUS, PRÍSLUŠENSTVO – BATÉRIE	292, 314	HF901165	QUADRIGA	281	HF932027	CURVEPRIME	286
HF574047	TWINPLUS, PRÍSLUŠENSTVO – BATÉRIE	292, 314	HF901168	PRÍSLUŠENSTVO – BATÉRIE	320	HF932028	CURVEPRIME	286
HF574048	TWINPLUS, PRÍSLUŠENSTVO – BATÉRIE	292, 314	HF901169	PRÍSLUŠENSTVO – BATÉRIE	319	HF932076	CURVEPRIME	286
HF574049	THE NEW CLASSIC, KARTELL • LAUFEN, PURE (VAL), MEDA, TWINPLUS SLIM, CITYPLUS, PRÍSLUŠENSTVO – BATÉRIE	269, 275, 283, 284, 289, 298, 314	HF901171	QUADRIGA	282	HF939028	PRÍSLUŠENSTVO – BATÉRIE	317
HF577032	PRÍSLUŠENSTVO – BATÉRIE	313	HF901176	QUADRIGA	282	HF939029	PRÍSLUŠENSTVO – BATÉRIE	317
HF707003	TWINTRONIC	297	HF901177	QUADRIGA	281	HF939030	PRÍSLUŠENSTVO – BATÉRIE	317
HF707004	TWINTRONIC	297	HF901187	QUADRIGA	281	HF939031	PRÍSLUŠENSTVO – BATÉRIE	317
HF707022	TWINTRONIC	296	HF901701	PURE (VAL)	282	HF939035	PRÍSLUŠENSTVO – BATÉRIE	318
HF707023	TWINTRONIC	295	HF901702	PURE (VAL)	282	HF960098	PRÍSLUŠENSTVO – BATÉRIE	316
HF707024	TWINTRONIC	296	HF901703	PURE (VAL)	282	HF960099	PRÍSLUŠENSTVO – BATÉRIE	316
HF707025	TWINTRONIC	295	HF901704	PURE (VAL)	282	HF960108	PRÍSLUŠENSTVO – BATÉRIE	316
HF707026	TWINTRONIC	296	HF901710	PURE (VAL)	282	HF960109	PRÍSLUŠENSTVO – BATÉRIE	316
HF707027	TWINTRONIC	295	HF901714	PURE (VAL)	282	HF960227	PRÍSLUŠENSTVO – BATÉRIE	319
HF707030	LAUFEN SHOWERTRONIC	310	HF901722	PURE (VAL)	283	WI107912	PRÍSLUŠENSTVO – BATÉRIE	321
HF707031	LAUFEN SHOWERTRONIC	310	HF901750	PURE (VAL)	283	WI107914	PRÍSLUŠENSTVO – BATÉRIE	321
HF707153	CURVETRONIC	287	HF901760	PURE (VAL)	283	WI107916	PRÍSLUŠENSTVO – BATÉRIE	321
HF707154	CURVETRONIC	287	HF901771	PURE (VAL)	283	WI107922	KARTELL • LAUFEN, PRÍSLUŠENSTVO – BATÉRIE	273, 320
HF730022	PRÍSLUŠENSTVO – BATÉRIE	313	HF901778	PURE (VAL)	283	WI107924	PRÍSLUŠENSTVO – BATÉRIE	320
HF741078	LAUFEN EASYTOUCH	310	HF901779	PURE (VAL)	283	WI107927	PRÍSLUŠENSTVO – BATÉRIE	320
HF741079	LAUFEN EASYTOUCH	310	HF901789	PURE (VAL)	283	WI107930	KARTELL • LAUFEN, PRÍSLUŠENSTVO – BATÉRIE	273, 321
HF746020	PRÍSLUŠENSTVO – BATÉRIE	315	HF904791	PRÍSLUŠENSTVO – BATÉRIE	318	WI107932	PRÍSLUŠENSTVO – BATÉRIE	320
HF746028	PRÍSLUŠENSTVO – BATÉRIE	315	HF904794	PRÍSLUŠENSTVO – BATÉRIE	318	WI107934	PRÍSLUŠENSTVO – BATÉRIE	320
HF771612	LIS	201	HF905301	CITYPLUS	297	WI107945	KARTELL • LAUFEN, PRÍSLUŠENSTVO – BATÉRIE	273, 321
HF771613	LIS	201	HF905302	CITYPLUS	297	WI107950	KARTELL • LAUFEN, PRÍSLUŠENSTVO – BATÉRIE	273, 321
HF781062	SENZORY K URINÁLOM	207	HF905303	CITYPLUS	297	WI107957	KARTELL • LAUFEN, PRÍSLUŠENSTVO – BATÉRIE	273, 321
HF900501	THE NEW CLASSIC	268	HF905304	CITYPLUS	297	WI504740	PRÍSLUŠENSTVO – BATÉRIE	320
HF900502	THE NEW CLASSIC	268	HF905310	CITYPLUS	298	WI504750	PRÍSLUŠENSTVO – BATÉRIE	320
HF900503	THE NEW CLASSIC	268	HF905314	CITYPLUS	298	WI504760	PRÍSLUŠENSTVO – BATÉRIE	320
HF900510	THE NEW CLASSIC	268	HF905350	CITYPLUS	298	WI504764	PRÍSLUŠENSTVO – BATÉRIE	320
HF900511	THE NEW CLASSIC	268	HF905357	CITYPLUS	298			
HF900512	THE NEW CLASSIC	268	HF905360	CITYPLUS	298			
HF900514	THE NEW CLASSIC	268	HF905369	CITYPLUS	299			
HF900522	THE NEW CLASSIC	269	HF905370	CITYPLUS	298			
HF900524	THE NEW CLASSIC	268	HF905374	CITYPLUS	299			
HF900548	PRÍSLUŠENSTVO – BATÉRIE	319	HF905375	CITYPLUS	299			
HF900549	PRÍSLUŠENSTVO – BATÉRIE	319	HF905378	CITYPLUS	299			
HF900550	THE NEW CLASSIC	269	HF905379	CITYPLUS	299			
HF900559	PRÍSLUŠENSTVO – BATÉRIE	319	HF905385	CITYPLUS	299			
HF900560	THE NEW CLASSIC	269	HF905389	CITYPLUS	299			
HF900571	THE NEW CLASSIC	269	HF905401	TWINPLUS	291			
HF900578	THE NEW CLASSIC	269	HF905402	TWINPLUS	291			
HF900579	THE NEW CLASSIC	269	HF905403	TWINPLUS	291			
HF900589	THE NEW CLASSIC	269	HF905404	TWINPLUS	291			
HF901101	ADA	280	HF905407	TWINPLUS	291			
HF901102	ADA	280	HF905408	TWINPLUS	291			
HF901103	ADA	280	HF905410	TWINPLUS	292			
HF901104	ADA	280	HF905414	TWINPLUS	291			
HF901110	QUADRIGA	281	HF905419	TWINPLUS	291			
HF901114	QUADRIGA	281	HF905426	TWINPLUS	293			
HF901155	QUADRIGA	281	HF905427	TWINPLUS	293			
HF901158	PRÍSLUŠENSTVO – BATÉRIE	318	HF905447	TWINPLUS	291			
			HF905448	TWINPLUS	291			
			HF905450	TWINPLUS	292			
			HF905451	TWINPLUS	293			
			HF905452	VIVID	312			
			HF905455	TWINPLUS	292			
			HF905457	TWINPLUS	294			
			HF905460	TWINPLUS	292			
			HF905461	TWINPLUS	293			
			HF905470	TWINPLUS	292			
			HF905471	TWINPLUS	292			
			HF905474	TWINPLUS	294			
			HF905475	TWINPLUS	294			
			HF905478	TWINPLUS	293			
			HF905479	TWINPLUS	293			
			HF905485	TWINPLUS	294			
			HF905489	TWINPLUS	293			
			HF918520	CURVEPRO	191, 286			
			HF918570	CURVEPRO	191, 286			
			HF932025	CURVEPRIME	286			

NOVÉ PRODUKTY/ROZŠÍRENIE SORTIMENTU

WC CLEANET RIVA

Nové farby ovládača s otočným tlačidlom **H895698**: zlatoružová lesk (162), titán čierny mat (163), zlatá lesk (164) a svetlo zlatá mat (165)

WC CLEANET ALVIA

H821160 Závesný klozet rimless so zabudovanou bidetovou tryskou
H823160 Stojaci klozet rimless so zabudovanou bidetovou tryskou

WC CLEANET SIT

H891891 WC doska na sedenie so zabudovanou bidetovou tryskou
H602890000S002 SET – doska WC CLEANET SIT a stojaca kombinačná misa rimless LAUFEN PRO
H602890000S312 SET – doska WC CLEANET SIT a stojaca kombinačná misa rimless LAUFEN PRO
H603890000S002 SET – doska WC CLEANET SIT a stojaci klozet rimless LAUFEN PRO
H601890000S002 SET – doska WC CLEANET SIT a závesný klozet rimless LAUFEN PRO
H600890000S002 SET – doska WC CLEANET SIT a závesný klozet rimless LAUFEN PRO

ILBAGNOALESSI

H430500 Zrkadlo so svetelným rámom 1200
H430501 Zrkadlo so svetelným rámom k zásuvkovému elementu 1200
H430502 Zrkadlo so svetelným rámom 1600
H430503 Zrkadlo so svetelným rámom k zásuvkovému elementu 1600

Nová farba samostatne stojacej vane SENTEC: café (188)

THE NEW CLASSIC

Dekory Bohemian (R01), Cosmopolitan (R02) a Ornamental (R03) pre umývadlá H813853, H813855, H813857 a H813858.

VAL

H230282T000001 priesvitná vaňa s LED panelom z materiálu Luminex

MEDA

Nová séria kúpeľňovej keramiky vrátane nábytku a vodovodných batérií

LAUFEN PRO S

H227180 Oceľová vaňa 180 × 80cm, vstavaná
H226180 Oceľová vaňa 170 × 75cm, vstavaná

Nová farba sprchových vaničiek Marbond: cafe mat (129).

NOVÉ PRODUKTY/ROZŠÍRENIE SORTIMENTU

LAUFEN PRO

H821963 Závesný klozet rimless, Silent Flush
H8669577160001 Závesné WC RIMLESS PACK v novej farbe čierna mat (716)

LUA

H860088###1041 Umývadlo slim so skrinkou LANI 100 cm, 1 otvor pre batériu
H860088###1071 Umývadlo slim so skrinkou LANI 100 cm, 2 otvory pre batérie
H823082 Stojaci klozet, rimless
H832082 Stojaci bidet

LANI

H814073 Umývadlo 58 × 44,5 cm, Marbond
H814074 Umývadlo 78 × 44,5 cm, Marbond
H814075 Umývadlo 98 × 44,5 cm, Marbond
H404252 Skrinka pod umývadlo pre H814073
H404262 Skrinka pod umývadlo pre H814074
H404272 Skrinka pod umývadlo pre H814075
H381120 Držiak na uterák 40 × 7 × 5,5 cm
H381121 Držiak na uterák 45 × 7 × 5,5 cm
H381122 Držiak na uterák 47,5 × 7 × 5,5 cm
H381123 Držiak na uterák 55 × 7 × 5,5 cm
H381124 Držiak na uterák 60 × 7 × 5,5 cm
H381125 Držiak na uterák 70 × 7 × 5,5 cm
H381126 Držiak na uterák 75 × 7 × 5,5 cm
H381127 Držiak na uterák 95 × 7 × 5,5 cm
H381128 Držiak na uterák 115 × 7 × 5,5 cm
H381129 Držiak na uterák 125 × 7 × 5,5 cm

SAVOY

H812941 Umývadlová misa 38 × 38 × 13 cm
H812944 Umývadlová misa 55 × 38 × 13 cm, oválne
H812945 Umývadlová misa 55 × 38 × 13 cm, oválne
H816944 Umývadlová misa 55 × 38 × 13 cm, obdĺžnikové
H816945 Umývadlová misa 55 × 38 × 13 cm, obdĺžnikové

Nové farby biela mat (757) a čierna mat (716) pre vstavané umývadlá H818942, H818943, H818945, H818946, H818947 a H818948

MODERNA S

Nová farba cafe mat (188) pre závesný klozet H821541 a WC doska na sedenie s poklopom H890541

LAUFEN INEO

Nová séria podomietkových modulov a splachovacích tlačidiel

ARUN

Nová séria kúpeľňových nábytku

NOVÉ PRODUKTY/ROZŠÍRENIE SORTIMENTU

NIARA

Nová séria kúpeľňových doplnkov

NIARA S

Nová séria kúpeľňových doplnkov

NIXIE

Nová séria kúpeľňových doplnkov

CANA

Nová séria kúpeľňových doplnkov

NIA

Nová séria sprchových vaničiek Marbond

VODOVODNÉ BATÉRIE

Nové série **ADA** pre umývadlá a vane ILBAGNOALESSI, **MEDA**, **UMA-E**

HF503078	Hlavová sprcha Ø180 mm
HF746028	Nástenná hlavová sprcha antivandal
HF746020	Nástenná hlavová sprcha antivandal

PRÍSLUŠENSTVO

Nové vaňové odpadové a prepádové armatúry

Nové krytky a vaňové výpuste pre vane Marbond a Sentec

VYRADENÉ ZO SORTIMENTU

KARTELL • LAUFEN

H860331	PACK–umývadlo slim so skrinkou 50 × 50 cm
H860333	PACK–umývadlo slim so skrinkou 60 × 50 cm
H860335	PACK–umývadlo slim so skrinkou 80 × 50 cm
H860337	PACK–umývadlo slim so skrinkou 100 × 50 cm

LIVING SQUARE

H816431	Umývadlo do nábytku 65 × 48 cm
H816432	Zápustné umývadlo zhora 65 cm
H816433	Umývadlo do nábytku 90 × 48 cm
H816434	Zápustné umývadlo zhora 90 cm
H404152	Skrinka pod umývadlo 63,5 × 47 × 51,5 cm

INO

H812300	Umývadlová misa 35 × 35 cm
H817301	Zápustné umývadlo 35 × 36,5 cm

PALACE

H816701	Umývadlo do nábytku 90 × 38/46 cm
H816702	Umývadlo do nábytku 90 × 38/46 cm
H811706	Umývadlo do nábytku 150 × 51 cm
H812706	Umývadlo do nábytku 150 × 51 cm
H824706	Stojaca kombinačná misa
H830701	Závesný bidet

LAUFEN PRO S

H830961	Závesný bidet 36 × 53 × 43 cm
----------------	-------------------------------

LAUFEN PRO A

H814967	Dvojumývadlo do nábytku 130 × 48 cm
H483081	Skrinka pod umývadlo
H483082	Skrinka pod umývadlo

LAUFEN PRO

H822951	Stojaci klozet
----------------	----------------

BOUTIQUE

Zrušenie celej série

CASE

H401501	Skrinka pod umývadlo, 1 zásuvka
H401502	Skrinka pod umývadlo, 2 zásuvky
H401531	Skrinka pod umývadlo, 1 zásuvka
H401532	Skrinka pod umývadlo, 2 zásuvky

LANI

H404152	Skrinka pod umývadlo pre H816431
H404232	Skrinka pod umývadlo pre H811706

INDURA

Zrušenie celej série

SENSE

Zrušenie celej série

PREHĽAD FARIEB ZDRAVOTNEJ KERAMIKY

	bez úpravy												AntiSlip	
	000 Biela	064 Čierna lesk / biela lesk	065 Čierna / biela	068 Čierna mat / biela lesk	077 Svetlo šedá	078 Antracit	079 Betónovo šedá	080 Čierna	129 Café mat	166 Café / biela	167 Šedá traffic / biela lesk	188 Café	757 Biela mat	600 Biela AntiSlip
Keramické, akrylátové, SENTEC®, Marbond vane a sprchové vaničky														
SONAR	■													
ILBAGNOALESSI	■		■							■		■		
PALOMBA COLLECTION	■													
KARTELL • LAUFEN	■													
THE NEW CLASSIC	■													
INO	■													
VAL	■													
MEDA	■										■			
LAUFEN PRO S	■					■	■		■					
LAUFEN PRO	■	■		■	■	■	■	■						
LUA	■	■		■										
LINDEN	■													
LAUFEN SOLUTIONS	■													
Smaltované oceľové vane a vaničky														
LAUFEN PRO S	■												■	■
MODERNA PLUS	■													■
PALLADIUM	■													■
THALLIUM	■													■
PLATINA	■												■	■
MERANO E														■
NIA	■				■	■			■					

ZDRAVOTNÁ KERAMIKA – DÔLEŽITÉ POKYNY

Zdravotná keramika je keramický materiál s hutným, spekaným bielym črepom, na ktorom je nanosená biela alebo farebná glazúra. Zdravotná keramika je odolná voči teplotným rozdielom horúcej a studenej vody. Glazúry sú odolné voči poškrabaniu, sú stálofarebné a odolné proti starnutiu. Rovnako sú odolné voči kyselinám, rozpúšťadlám a lúhom, používaným bežne v domácnosti ako čistiace prostriedky.

STAROSTLIVOSŤ

Glazúra keramických výrobkov je odolná voči kyselinám a zriedeným chemickým zlúčeninám obsiahnutých v kozmetických prípravkoch. Ak sú výrobky zdravotnej keramiky s keramickým sifónom (klozety, urinály a pod.) vystavené mrazu, musí byť do vody v sifóne pridaná vhodná nemrznúca zmes.

OSOBITNÉ POKYNY

Tolerancia

Rozmery, hmotnosti a farby podliehajú bežným keramickým toleranciam. Najmä pri hrubej inštalácii je treba brať ohľad na výrobné odchýlky rozmerov oproti rozmerom katalógovým. Zmeny tvaru a rozmerov, ako i výrobné nastavenia sú na základe charakteristických vlastností keramických výrobkov vyhradené i bez predošlého oznámenia.

Farby

Podstatný vplyv na posudzovanie rovnomernosti farieb má osvetlenie. Berte teda, prosím, do úvahy, že i pri rovnakom osvetlení a rovnakej vzdialenosti od zdroja svetla môže vplyvom rozmanitosti tvarov výrobkov a vrhania tieňov vzniknúť subjektívny dojem iných farebných odtieňov.

Osobitné upozornenie

Výtvarné riešenie a vkus sú chránené. Technické zmeny vyhradené. Modely a technické detaily zodpovedajú poslednému stavu v čase tlače. Tlačové chyby vyhradené.

KOMBINÁCIA KERAMIKY A KÚPEĽŇOVÉHO NÁBYTKU

LAUFEN

Možnosti kombinácií keramiky a kúpeľňového nábytku

Nábytkový program Skrinky pod umývadlo, umývadlové dosky pre nábytkové umývadlá	Kúpeľňová keramika														
	Nábytkové umývadlá														
	Sonar	IIBagnoAlessi	Palomba Collection	Kartell • LAUFEN	The New Classic	Living	Living City	Ino	Val	Meda	Palace	Laufen Pro S	Laufen Pro	Lua	Lani
Arun	■	■	■	■	■	■		■	■	■		■	■	■	
Space									■						
Lani	■		■	■	■	■	■	■	■		■	■	■	■	■
Base								■	■			■			
Sonar	■														
IIBagnoAlessi		■													
Kartell • LAUFEN				■											
The New Classic					■										
Ino								■							
Meda										■					
Laufen Pro S												■			
Laufen Pro													■		

WC CLEANET RIVA S BIDETOVOU TRYSKOU

DESIGN BY PETER WIRZ



Klozet s integrovanou bidetovou tryskou CLEANET RIVA sa vďaka konštrukcii bez oplachového kruhu a zušľachteniu keramického povrchu LCC ľahko udržuje. Ponúka intuitívne ovládanie pomocou otočného tlačidla alebo diaľkového ovládača, LED nočné osvetlenie, integrovaná funkcia samočistenia, automatické odsávanie zápachu, odstránenie vodného kameňa, dôkladné čistenie trysky pred a po každom použití, odnímateľná doska na sedenie so spomaľovacím sklápacím systémom a oveľa viac.

SWISS MADE
QUALITY
SWISS MADE



FUNKCIE

Análna sprška	•
Perineálna sprška	•
Power mód	•
Oscilácia	•
Pulzovanie	•
Programovateľná doba sprchovania	•
Intenzita prúdu vody	7 stupňov
Pozícia sprška	7 stupňov
Teplota vody	7 stupňov
Programovateľné užívateľské profily	4 profily
Automatické odsávanie zápachu	•
Nočné osvetlenie	•
Indikačné svetlo	•
Eco mód	•
Doska na sedenie so spomaľovacím mechanizmom	•
Integrovaná protihluková podložka	•

ROZMERY

600 x 395 mm



Minimalistický kompaktný dizajn ako pri bežných toaletách



Vymeniteľná tryska s krytkou je zapustená do misy



Uzatvorená keramická misa so skrytým napájaním vodou a prúdom

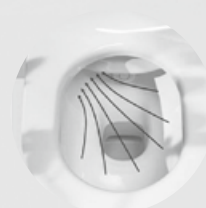

Automatické odsávanie zápachu cez filter s aktívnym uhlíkom

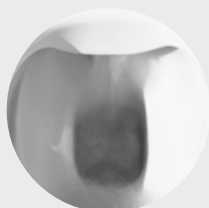

Hygienická toaleta s jednoduchou údržbou vďaka dizajnu bez oplachového kruhu a LCC povrchovej úprave misy

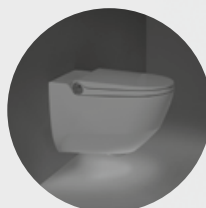

LED nočné svetlo s funkciou signalizácie



Intuitívne ovládanie pomocou otočného tlačidla alebo diaľkového ovládača



Rôzne programovateľné profily užívateľa

1. KLOZET S BIDETOVOU TRYSKOU

1.1. WC CLEANET RIVA

Biela LCC 400 | Biela mat 757 | Čierna lesk 020 | Čierna mat 716









Na WC CLEANET RIVA v bielej farbe je možné objednať špeciálny typ glazúry LCC Active (A00) za príplatok.

	Číslo výrobku	Popis výrobku	Cena (EUR)	Ks/pal
 <p>RIMLESS</p> <p>Novinky sú k dispozícii počas 1Q 2024</p>	H820691###0001	<p>Závesný klozet rimless s integrovanou bidetovou tryskou 60 x 39,5 cm, hlboké splachovanie. Nutnosť pripojenia vody a elektriny.</p> <p>Vrátane: WC doska s poklopom duroplast, odnímateľná, so spomaľovacím sklápacím mechanizmom, ovládač s otočným tlačidlom z nerezovej ocele, dotykový diaľkový ovládač, vrátane nástenného držiaku, uhlíkový filter, ochranný kryt.</p> <p>Montáž je vrátane ceny.</p> <p>Kontaktujte product.support@cz.laufen.com</p> <p>Pri zakúpení WC a registrácii na cleanet.sk máte automaticky výhodu dodatočného predĺženia záruky o 1 rok.</p>		6
		<p>Farba klozetu Farba ovládača</p>		
	H8206914000001	biela LCC nerezová oceľ	5 446,11	6
	H8206914010001	biela LCC zlatá lesk NOVINKA	5 446,11	6
	H8206914020001	biela LCC svetlo zlatá mat NOVINKA	5 446,11	6
	H8206914030001	biela LCC zlatoružová lesk NOVINKA	5 446,11	6
	H8206914040001	biela LCC titán čierny mat NOVINKA	5 446,11	6
	H8206917570001	biela mat nerezová oceľ	6 686,55	6
	H8206917620001	biela mat zlatá lesk NOVINKA	6 686,55	6
	H8206917630001	biela mat svetlo zlatá mat NOVINKA	6 686,55	6
	H8206917640001	biela mat zlatoružová lesk NOVINKA	6 686,55	6
	H8206917650001	biela mat titán čierny mat NOVINKA	6 686,55	6
	H8206910200001	čierna lesk nerezová oceľ	8 169,17	6
	H8206910220001	čierna lesk zlatá lesk NOVINKA	8 169,17	6
	H8206910230001	čierna lesk svetlo zlatá mat NOVINKA	8 169,17	6
	H8206910240001	čierna lesk zlatoružová lesk NOVINKA	8 169,17	6
	H8206910600001	čierna lesk titán čierny mat NOVINKA	8 169,17	6
	H8206917160001	čierna mat nerezová oceľ	8 169,17	6
	H8206917170001	čierna mat zlatá lesk NOVINKA	8 169,17	6
	H8206917180001	čierna mat svetlo zlatá mat NOVINKA	8 169,17	6
	H8206917190001	čierna mat zlatoružová lesk NOVINKA	8 169,17	6
	H8206917230001	čierna mat titán čierny mat NOVINKA	8 169,17	6

1. KLOZET S BIDETOVOU TRYSKOU

1.1. WC CLEANET RIVA

Príslušenstvo





	Číslo výrobku	Popis výrobku	Cena (EUR)	Ks/pal
 Dodaná bez klozetu	H8946900000001	Prídavná montážna podložka 45 x 45 x 2,5 cm pre Riva H820691, biela, iba pre inštaláciu, ak sú pripojenia ďalej než 9 cm od stredu	527,56	---
	H8946930000001	Flexibilná pripojovacia hadica len pre prídavnú podložku H894690	*	---
	H8916950000001 H8916950200001 H8916957160001	Uhlíkový filter, 1 ks pre RIVA, biela pre RIVA, čierna lesk pre RIVA, čierna mat	* * *	--- --- ---
	H8916960000001	Prostriedok na odstránenie vodného kameňa , 2 sady na 2 použitia (dohromady 4 vrecká)	*	---
	H8916970000001 H8916970200001 H8916977160001	Sada – uhlíkový filter 1ks + prostriedok na odstránenie vodného kameňa , 2 sady na 2 použitia (dohromady 4 vrecká) pre RIVA, biela pre RIVA, čierna lesk pre RIVA, čierna mat	* * *	--- --- ---
	H8966960000001 H8966960200001 H8966967160001	Uhlíkový filter, 8 ks pre RIVA, biela pre RIVA, čierna lesk pre RIVA, čierna mat	* * *	--- --- ---
	H8966970000001	Prostriedok na odstránenie vodného kameňa , 400 vreciek pre 200 použití (2 vrecká pre 1 použitie)	*	72
	H8916920000001 H8916920200001 H8916927160001	Dýza + krytka + páčka pre RIVA, biela pre RIVA, čierna lesk pre RIVA, čierna mat	* * *	--- --- ---
	H8916910000001 H8916917570001 H8916917160001	Odnímateľná duroplastová WC doska s poklopom , bez otočného ovládača biela biela mat čierna mat	* * *	--- --- ---

* Cena na vyžiadanie.

1. KLOZET S BIDETOVOU TRYSKOU

1.1. WC CLEANET RIVA

Príslušenstvo

	Číslo výrobku	Popis výrobku	Cena (EUR)	Ks/pal
 <p>Novinky jsou k dispozici během 1Q 2024</p>	H8956980000001	Ovladač s otočným tlačítkem nerezová oceľ	*	---
	H8956981620001	zlatoružová lesk NOVINKA	*	---
	H8956981630001	titán čierny mat NOVINKA	*	---
	H8956981640001	zlatá lesk NOVINKA	*	---
	H8956981650001	svetlo zlatá mat NOVINKA	*	---
 <p>Novinky jsou k dispozici během 1Q 2024</p>	H8956990000001	Otočné tlačítko nerezová oceľ	*	---
	H8956991620001	zlatoružová lesk NOVINKA	*	---
	H8956991630001	titán čierny mat NOVINKA	*	---
	H8956991640001	zlatá lesk NOVINKA	*	---
	H8956991650001	svetlo zlatá mat NOVINKA	*	---
	H8916930000001	Dotykový diaľkový ovládač, vrátane nástenného držáku	*	---
	H8916940000001	Nástenný držák na diaľkový ovládač	*	---
	H8916980000001	Krytka otvoru na odvápnenie pre RIVA, biela	*	---
	H8916980200001	pre RIVA, čierna lesk	*	---
	H8916987160001	pre RIVA, čierna mat	*	---
	H8946910000001	Flexibilná pripojovacia hadica pre klozet s integrovanou bidetovou sprškou	*	---
	H8946920000001	Pripojovacia sada	*	---
	H8946940000001	Ochranný kryt	*	---

* Cena na vyžiadanie.

WC CLEANET NAVIA S BIDETOVOU TRYSKOU

DESIGN BY PETER WIRZ



SWISS MADE
QUALITY
SWISS MADE



WC Cleanet Navia dokonale zapadne do každej kúpeľne vďaka nadčasovej estetike a štandardným rozmerom. Technológia je skrytá vo vnútri celokeramického klozetu, ktorý je opatrený povrchovou úpravou LCC. V kombinácii s misou bez oplachového kruhu a ľahko odnímateľnou doskou na sedenie, tvorí vysoko hygienický produkt ľahký na údržbu. Súčasťou je tiež funkcia pre odstránenie vodného kameňa. Cleanet Navia sa ovláda jednoduchým intuitívnym otočným tlačidlom umiestneným v tele keramiky alebo pomocou aplikácie v telefóne.

FUNKCIE

Análna sprška	•
Oscilácia	•
Intenzita prúdu vody	7 stupňov
Pozícia sprška	7 stupňov
Teplota vody	7 stupňov (cez aplikáciu)
Programovateľné užívateľské profily	1 profil (cez aplikáciu)
Indikačné svetlo	•
Eco mód	• (cez aplikáciu)
Doska na sedenie so spomaľovacím mechanizmom	•
ROZMERY	580 x 370 mm



Minimalistický kompaktný dizajn ako pri bežných toaletách



Vymeniteľná tryska s krytkou je zapustená do misy



Uzatvorená keramická misa so skrytým napájaním vodou a prúdom



Odnímateľné sedátko s poklopom so spomaľovacím sklápacím systémom

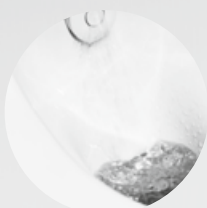

Hygienická toaleta s jednoduchou údržbou vďaka dizajnu bez oplachového kruhu a LCC povrchovej úprave misy



Informačná LED dióda



Intuitívne ovládanie prostredníctvom otočného tlačidla alebo aplikácie

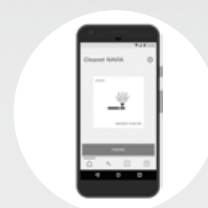



Všetky sprchovacie funkcie je možné pohodlne ovládať prostredníctvom aplikácie.

1. KLOZET S BIDETOVOU TRYSKOU

1.2. WC CLEANET NAVIA



Biela LCC 400 | Biela mat 757

Na WC CLEANET NAVIA v bielej farbe je možné objednať špeciálny typ glazúry LCC Active (A00) za príplatok.

			LCC Laufen Clean Coat		
			Biela LCC 400	Biela mat 757	
	Číslo výrobku	Popis výrobku	Cena (EUR)	Cena (EUR)	Ks/pal
 RIMLESS	H820601###0001	Závesný klozet rimless s integrovanou bidetovou tryskou 58 x 37 x 40,5 cm , hlboké splachovanie, vr. sedátka s poklopom so spomaľovacím sklápacím systémom.	3 007,22	3 651,41	6
 RIMLESS	H820601###7171	Závesný klozet rimless s integrovanou bidetovou tryskou 58 x 37 x 40,5 cm , hlboké splachovanie, s postranným otvorom pre prívod vody 19,5 cm, vr. odnímateľného sedátka s poklopom so spomaľovacím sklápacím systémom, vrátane vonkajšieho káblového prívodu pre sieťové napájanie.	3 007,22	3 651,41	6

Pre SHOWROOM









Biela LCC 400

			LCC Laufen Clean Coat		
			Biela LCC 400	Biela matt 757	
	Číslo výrobku	Popis výrobku	Cena (EUR)	Cena (EUR)	Ks/pal
 RIMLESS	H820608###0001	Závesný klozet rimless s integrovanou bidetovou tryskou 58 x 37 x 40,5 cm , s úpravou LCC, hlboké splachovanie, funkčný uzavretý okruh (bez splachovanie), vr. sedátka s poklopom	3 460,20	4 190,72	6
 RIMLESS	H820609###0001	Závesný klozet rimless s integrovanou bidetovou tryskou 58 x 37 x 40,5 cm , s úpravou LCC, hlboké splachovanie, vr. sedátka s poklopom. Maketa bez funkcií.	2 327,78	2 775,16	6

1. KLOZET S BIDETOVOU TRYSKOU

1.2. WC CLEANET NAVIA

Príslušenstvo

	Číslo výrobku	Popis výrobku	Cena (EUR)	Ks/pal
	H8916010000001 H8916017570001	WC doska s poklopom , duroplast, odnímateľné, so spomaľovacím sklápacím systémom biela biela mat	* *	100 100
	H8926070000001	Krytka otvoru na odvápnenie	*	500
	H8926080000001	Otočné tlačidlo , nerezová oceľ	*	---
	H8946000000001	Set pre vonkajšie pripojenie vody , pre 19,5 cm napojenie pre Laufen Cleanet NAVIA. Len pre H820601xxx7171.	*	500
	H8956030000001	Vonkajší káblový prívod pre sieťové napájanie. Len pre H820601.	*	500
	H8946020000001	Montážna pomôcka	*	500
	H8956020000001	Krycí set 19,5 cm. Len pre H820601xxx7171.	*	---
	H8926040000001	Tablety pre odstránenie vodného kameňa (6 ks pre 2 použitia)	*	---
	H8926060000001	Dýza + krytka + páčka	*	---
		LAUFEN Cleanet aplikácie kompatibilná s Android a iOS		---

* Cena na vyžiadanie.

WC CLEANET ALVIA

Klozet s integrovanou bidetovou tryskou
Stojaca a závesná verzia

FUNKCIE A VÝHODY:

- Stojaca verzia s integrovanou nádržou (nie je potreba nádrž na splachovanie)
- Kompaktný, funkčný design
- Samočistiaca tryska
- Dodatočná hygienická ochrana pomocou UV dezinfekcie trysiek
- Vyhrievané sedadlo
- Rimless (bez oplachového kruhu)
- Funkcia sušenia s nastaviteľnou teplotou
- Ovládanie prostredníctvom postranného panelu, diaľkového ovládača alebo mobilnej aplikácie
- Ambientné osvetlenie
- Spĺňa európske predpisy, vrátane normy pre pitnú vodu EN 1717 a DIN 4109





1. KLOZET S BIDETOVOU TRYSKOU

1.3. WC CLEANET ALVIA **NOVINKA**

Biela LCC 400



			Biela LCC 400	
	Číslo výrobku	Popis výrobku	Cena (EUR)	Ks/pal
 RIMLESS SILENT FLUSH K dispozícii počas 1Q 2024	H8211604000001	Závesný klozet rimless s integrovanou bidetovou tryskou 60 x 41 x 37 cm, Silent flush, vrátane dosky s poklopom so spomaľovacím sklápacím systémom a diaľkového ovládania	4 075,16	---
 RIMLESS SILENT FLUSH K dispozícii počas 1Q 2024	H8231604000001	Stojaci klozet rimless s integrovanou bidetovou tryskou 60 x 41 x 48,5 cm, Silent flush, vrátane dosky s poklopom so spomaľovacím sklápacím systémom a diaľkového ovládania	4 523,31	---

CLEANET SIT

WC doska na sedenie
so zabudovanou bidetovou tryskou

Jednoduchá inštalácia na existujúce toalety ako samostatná doska. Možnosť prestavby na inovatívnu sprchovaciu toaletu.

FUNKCE A VÝHODY:

- Análna tryska
- Dámska tryska
- Pulzovanie a oscilácia
- Funkcia sušenia s nastaviteľnou úrovňou teploty
- Ovládanie prostredníctvom postranného panelu, diaľkového ovládača alebo mobilné aplikácie
- Spomaľovací sklápací systém
- Vyhrievanie dosky
- Nočné svetlo
- Samočistiaca tryska
- UV dezinfekcia trysiek
- Funkcia odstraňovania vodného kameňa
- Spĺňa európske predpisy, vrátane normy pre pitnú vodu EN 1717 a DIN 4109



1. KLOZET S BIDETOVOU TRYSKOU





1.4. WC CLEANET SIT **NOVINKA**

Biela 000

	Číslo výrobku	Popis výrobku	Cena (EUR)	Ks/pal
 <p>K dispozícii počas 2Q 2024</p>	H8918910000001	WC doska na sedenie so zabudovanou bidetovou tryskou , s viditeľným prívodom vody a elektriny, odnímateľné, so spomaľovacím sklápacím systémom. Ovládanie otočným kolieskom na boku sedátka. Pre všetky klozety LAUFEN PRO vrátane stojacich kombinačných mís.	1 294,16	---

WC CLEANET SIT / Klozet LAUFEN PRO

Biela 000







	Číslo výrobku	Popis výrobku	Cena (EUR)	Ks/pal
 <p>RIMLESS</p> <p>K dispozícii počas 2Q 2024</p>	H602890000S002	SET – doska na sedenie WC CLEANET SIT a stojaca kombinačná misa rimless LAUFEN PRO obsahuje:	1 635,98	---
	H8928910000001	WC doska na sedenie CLEANET PRO SIT, so skrytým prívodom vody a elektriny, EN1717		
	H825962000S001	stojaca kombinačná misa LAUFEN PRO, hlboké splachovanie, VARIO odpad		
 <p>RIMLESS</p> <p>K dispozícii počas 2Q 2024</p>	H602890000S312	SET – doska na sedenie WC CLEANET SIT a stojaca kombinačná misa rimless LAUFEN PRO obsahuje:	1 635,98	---
	H8928910000001	WC doska na sedenie CLEANET PRO SIT, so skrytým prívodom vody a elektriny, EN1717		
	H825962000S311	stojaca kombinačná misa rimless LAUFEN PRO, hlboké splachovanie, VARIO odpad, s postrannými otvormi pre spodný prívod vody		
 <p>RIMLESS</p> <p>K dispozícii počas 2Q 2024</p>	H603890000S002	SET – doska na sedenie WC CLEANET SIT a stojaci klozet rimless LAUFEN PRO obsahuje:	1 585,27	---
	H8928910000001	WC doska na sedenie CLEANET PRO SIT, so skrytým prívodom vody a elektriny, EN1717		
	H822956000S001	stojaci klozet rimless LAUFEN PRO, hlboké splachovanie, VARIO odpad		
 <p>RIMLESS</p> <p>K dispozícii počas 2Q 2024</p>	H601890000S002	SET – doska na sedenie WC CLEANET SIT a závesný klozet rimless LAUFEN PRO obsahuje:	1 813,19	---
	H8928910000001	WC doska na sedenie CLEANET PRO SIT, so skrytým prívodom vody a elektriny, EN1717		
	H821962000S001	závesný klozet rimless/comfort, hlboké splachovanie, o 5 cm zvýšená sedacia výška		
 <p>RIMLESS</p> <p>K dispozícii počas 2Q 2024</p>	H600890000S002	SET – doska na sedenie WC CLEANET SIT a závesný klozet rimless LAUFEN PRO obsahuje:	1 593,65	---
	H8928910000001	WC doska na sedenie CLEANET PRO SIT, so skrytým prívodom vody a elektriny, EN1717		
	H821966000S001	závesný klozet rimless, hlboké splachovanie, optimalizované splachovanie 4/2!		

2. KÚPEĽŇOVÉ SÉRIE

2.1. SONAR

Biela 000 | Biela mat 757

Špeciálny typ glazúry LCC je možné objednať na vybrané výrobky sanitárnej keramiky v bielej farbe za príplatok 72,86 EUR bez DPH za 1 kus.









			Biela 000	Biela mat 757	
	Číslo výrobku	Popis výrobku	Cena (EUR)	Cena (EUR)	Ks/pal
	H811341###1121	Umývadlo stojace 90 x 41 x 38 cm , upevnenie k stene, vrátane bielej krytky SaphirKeramik, bez otvoru pre batériu, bez prepadu	1 434,67	1 793,35	6
	H815341###1041 H815341###1091	Umývadielko 41 x 42 cm , vrátane bielej krytky SaphirKeramik, s prepacom, upevnenie na stenu s 1 otvorom pre batériu bez otvoru pre batériu	459,10 459,10	573,89 573,89	24 24
	H816341###1041 H816341###1091	Umývadielko 41 x 42 cm , vrátane bielej krytky SaphirKeramik, s prepacom, brúsená spodná časť, upevnenie na stenu s 1 otvorom pre batériu bez otvoru pre batériu	510,73 510,73	638,42 638,42	24 24
	H810342###1041 H810342###1081 H810342###1091 H810342###1111 H810342###1581 H810342###1121	Umývadlo 60 x 42 cm s 1 otvorom pre batériu uprostred s 3 otvormi pre batériu bez otvoru pre batériu s 1 otvorom pre batériu, bez prepadu s 3 otvormi pre batériu, bez prepadu bez otvoru pre batériu, bez prepadu	471,86 471,86 471,86 471,86 471,86 471,86	589,81 589,81 589,81 589,84 589,81 589,84	18 18 18 18 18 18
	H816342###1041 H816342###1081 H816342###1091 H816342###1111 H816342###1581 H816342###1121	Umývadlo 60 x 42 cm , brúsená spodná časť s 1 otvorom pre batériu uprostred s 3 otvormi pre batériu bez otvoru pre batériu s 1 otvorom pre batériu, bez prepadu s 3 otvormi pre batériu, bez prepadu bez otvoru pre batériu, bez prepadu	528,47 528,47 528,47 528,47 528,47 528,47	660,59 660,59 660,59 660,59 660,59 660,59	18 18 18 18 18 18
	H810344###1041 H810344###1081 H810344###1091 H810344###1111 H810344###1581 H810344###1121	Umývadlo 80 x 42 cm s 1 otvorom pre batériu uprostred s 3 otvormi pre batériu bez otvoru pre batériu s 1 otvorom pre batériu, bez prepadu s 3 otvormi pre batériu, bez prepadu bez otvoru pre batériu, bez prepadu	805,18 805,18 805,18 805,18 805,18 805,18	1 006,49 1 006,49 1 006,49 1 006,49 1 006,49 1 006,49	15 15 15 15 15 15
	H816344###1041 H816344###1081 H816344###1091 H816344###1111 H816344###1581 H816344###1121	Umývadlo 80 x 42 cm , brúsená spodná časť s 1 otvorom pre batériu uprostred s 3 otvormi pre batériu bez otvoru pre batériu s 1 otvorom pre batériu, bez prepadu s 3 otvormi pre batériu, bez prepadu bez otvoru pre batériu, bez prepadu	861,80 861,80 861,80 861,80 861,80 861,80	1 077,25 1 077,25 1 077,25 1 077,25 1 077,25 1 077,25	15 15 15 15 15 15

2. KÚPEĽŇOVÉ SÉRIE

2.1. SONAR

Biela 000 | Biela mat 757

Špeciálny typ glazúry LCC je možné objednať na vybrané výrobky sanitárnej keramiky v bielej farbe za príplatok 72,86 EUR bez DPH za 1 kus.

	Číslo výrobku	Popis výrobku	Biela 000 Cena (EUR)	Biela mat 757 Cena (EUR)	Ks/pal
	H810347###1041	Umývadlo 100 x 42 cm s 1 otvorom pre batériu uprostred	975,16	1 218,95	12
	H810347###1071	s 2 otvormi pre batérie	975,16	1 218,95	12
	H810347###1081	s 3 otvormi pre batériu	975,16	1 218,95	12
	H810347###1091	bez otvoru pre batériu	975,16	1 218,95	12
	H810347###1111	s 1 otvorom pre batériu, bez prepadu	975,16	1 218,95	12
	H810347###1151	s 2 otvormi pre batériu, bez prepadu	975,16	1 218,95	12
	H810347###1581	s 3 otvormi pre batériu, bez prepadu	975,16	1 218,95	12
	H810347###1121	bez otvoru pre batériu, bez prepadu	975,16	1 218,95	12
	H816347###1041	Umývadlo 100 x 42 cm, brúsená spodná časť s 1 otvorom pre batériu uprostred	1 031,76	1 289,70	12
	H816347###1071	s 2 otvormi pre batérie	1 031,76	1 289,70	12
	H816347###1081	s 3 otvormi pre batériu	1 031,76	1 289,70	12
	H816347###1091	bez otvoru pre batériu	1 031,76	1 289,70	12
	H816347###1111	s 1 otvorom pre batériu, bez prepadu	1 031,76	1 289,70	12
	H816347###1151	s 2 otvormi pre batériu, bez prepadu	1 031,76	1 289,70	12
	H816347###1581	s 3 otvormi pre batériu, bez prepadu	1 031,76	1 289,70	12
	H816347###1121	bez otvoru pre batériu, bez prepadu	1 031,76	1 289,70	12
	H812340###1121	Umývadlová misa 34 x 34 cm, vrátane bielej krytky SaphirKeramik, bez otvoru pre batériu, bez prepadu	459,10	573,89	24
	H812341###1121	Umývadlová misa s vonkajšou štruktúrou 34 x 34 cm, vrátane bielej krytky SaphirKeramik, bez otvoru pre batériu, bez prepadu	688,65	860,81	24
	H812342###1121	Umývadlová misa 41 x 36,5 cm, vrátane bielej krytky SaphirKeramik, bez otvoru pre batériu, bez prepadu	573,87	717,35	24
	H812343###1121	Umývadlová misa s vonkajšou štruktúrou 41 x 36,5 cm, vrátane bielej krytky SaphirKeramik, bez otvoru pre batériu, bez prepadu	860,81	1 076,01	24
	H812348###1121	Umývadlová misa 100 x 37 cm, vrátane bielej krytky SaphirKeramik, bez otvoru pre batériu, bez prepadu	1 434,67	1 793,35	12
	H812349###1121	Umývadlová misa s vonkajšou štruktúrou 100 x 37 cm, vrátane bielej krytky SaphirKeramik, bez otvoru pre batériu, bez prepadu	2 152,00	2 689,98	12

Príslušenstvo





	Číslo výrobku	Popis výrobku	Cena (EUR)	Ks/pal
	H8943400000001	Montážne konzoly, 1 pár, hliník, s povrchovou úpravou biela lesk, pre umývadlá H812340, H812341, H812342, H812343, H812348, H812349	43,01	100

2. KÚPEĽŇOVÉ SÉRIE

2.1. SONAR

Biela 000 | Biela mat 757

Špeciálny typ glazúry LCC je možné objednať na vybrané výrobky sanitárnej keramiky v bielej farbe za príplatok 72,86 EUR bez DPH za 1 kus. Na vybrané sedátka v bielej farbe je možné objednať špeciálnu úpravu LCC Active (A00) za príplatok 40 EUR bez DPH za 1 kus.

	Číslo výrobku	Popis výrobku	Biela 000 Cena (EUR)	Biela mat 757 Cena (EUR)	Ks/pal
	H600340###9823	postranný prívod vody (vľavo alebo vpravo)	1 258,73	1 573,40	4
	H600341###9813	zadný prívod vody	1 258,73	1 573,40	4
	H600343###9833	spodný prívod vody, vľavo	1 258,73	1 573,40	4
		SET stojaceho WC a stojacej nádrže + WC doska s poklopom			
 	H823341###0001	Stojací klozet rimless 54 x 37 x 43 cm , hlboké splachovanie, vodorovný/zvislý odpad Vario 70 - 100. Možno kombinovať s UNIVERSAL nádržami.	597,68	747,11	12
	H829660###9821	prípojenie vody 3/8" vľavo alebo vpravo v hornej časti nádrže	611,18	763,98	8
	H829661###9811	prípojenie vody 3/8" vľavo vzadu v hornej časti nádrže	611,18	763,98	8
	H829663###9831	prípojenie vody 1/2" spodný ľavý	611,18	763,98	8
	Nádrže UNIVERSAL nie sú dostupné v LCC.				
	H820341###0001	Závesný klozet rimless 53 x 37 x 34 (43) cm , hlboké splachovanie	597,68	747,11	18
	H893341###0001	WC doska s poklopom , odnímateľná, so spomaľovacím sklápacím systémom, bez LCC Sedátko je možné vyrobiť so špeciálnou úpravou LCC Active (A00) za príplatok 40 EUR bez DPH za 1 kus.	194,24	291,34	100
	H832341###3021	Stojací bidet 53 x 37 x 43 cm , s 1 otvorom pre batériu, bez postranných otvorov pre prívod vody	550,49	688,12	12
	H830341###3021	Závesný bidet 53 x 37 x 34 (43) cm , s 1 otvorom pre batériu, bez postranných otvorov pre prívod vody	550,49	688,12	18

2.1. SONAR

Zlato 040 | Meď 041 | Titán 042 | Biela mat 170 | Zlato & nero marquina 140 | Meď & nero marquina 141 | Titán & nero marquina 142 | Biela mat & nero marquina 143

Sifón nie je súčasťou umývadlových skriniek a je nutné ho objednať zvlášť.

Možno inštalovať štandardný alebo priestorovo úsporný sifón H894240.

	Číslo výrobku	Popis výrobku	Cena (EUR)	Ks/pal
		Skrinka pod umývadlo 58 x 45 x 34 cm , s 1 zásuvkou, pre umývadlové misy H812340, H812341, H812342, H812343, s výrezom uprostred		
	H4054010340401	zlato	1 085,25	10
	H4054010340411	meď	1 085,25	10
	H4054010340421	titán	1 085,25	10
	H4054010341701	biela mat	986,91	10
	H4054010341401	zlato & nero marquina	1 604,27	10
	H4054010341411	meď & nero marquina	1 604,27	10
	H4054010341421	titán & nero marquina	1 604,27	10
H4054010341431	biela mat & nero marquina	1 495,75	10	
		Skrinka pod umývadlo 78 x 45 x 34 cm , s 1 zásuvkou, pre umývadlové misy H812340, H812341, H812342, H812343, s výrezom uprostred		
	H4054110340401	zlato	1 242,52	10
	H4054110340411	meď	1 242,52	10
	H4054110340421	titán	1 242,52	10
	H4054110341701	biela mat	1 141,12	10
	H4054110341401	zlato & nero marquina	1 793,03	10
	H4054110341411	meď & nero marquina	1 793,03	10
	H4054110341421	titán & nero marquina	1 793,03	10
H4054110341431	biela mat & nero marquina	1 680,82	10	
		Skrinka pod umývadlo 118 x 45 x 34 cm , s 1 zásuvkou, pre umývadlové misy H812340, H812341, H812342, H812343, s výrezom uprostred		
	H4054210340401	zlato	1 509,90	4
	H4054210340411	meď	1 509,90	4
	H4054210340421	titán	1 509,90	4
	H4054210341701	biela mat	1 403,25	4
	H4054210341401	zlato & nero marquina	2 217,67	4
	H4054210341411	meď & nero marquina	2 217,67	4
	H4054210341421	titán & nero marquina	2 217,67	4
H4054210341431	biela mat & nero marquina	2 097,15	4	
		Skrinka pod umývadlo 118 x 45 x 34 cm , s 1 zásuvkou, pre umývadlové misy H812340, H812341, H812342, H812343, s výrezom vľavo		
	H4054220340401	zlato	1 509,90	4
	H4054220340411	meď	1 509,90	4
	H4054220340421	titán	1 509,90	4
	H4054220341701	biela mat	1 403,25	4
	H4054220341401	zlato & nero marquina	2 217,67	4
	H4054220341411	meď & nero marquina	2 217,67	4
	H4054220341421	titán & nero marquina	2 217,67	4
H4054220341431	biela mat & nero marquina	2 097,15	4	
		Skrinka pod umývadlo 118 x 45 x 34 cm , s 1 zásuvkou, pre umývadlové misy H812340, H812341, H812342, H812343, s výrezom vpravo		
	H4054230340401	zlato	1 509,90	4
	H4054230340411	meď	1 509,90	4
	H4054230340421	titán	1 509,90	4
	H4054230341701	biela mat	1 403,25	4
	H4054230341401	zlato & nero marquina	2 217,67	4
	H4054230341411	meď & nero marquina	2 217,67	4
	H4054230341421	titán & nero marquina	2 217,67	4
H4054230341431	biela mat & nero marquina	2 097,15	4	

* Umývadlo nie je súčasťou.





2. KÚPEĽŇOVÉ SÉRIE

2.1. SONAR

Zlato 040 | Meď 041 | Titán 042 | Biela mat 170 | Zlato & nero marquina 140 | Meď & nero marquina 141 | Titán & nero marquina 142 | Biela mat & nero marquina 143

Sifón nie je súčasťou umývadlových skriniek a je nutné ho objednať zvlášť.

Možno inštalovať štandardný alebo priestorovo úsporný sifón H894240.

	Číslo výrobku	Popis výrobku	Cena (EUR)	Ks/pal
		Skrinka pod umývadlo 118 x 45 x 34 cm , s 1 zásuvkou, pre umývadlové misy H812340, H812341, H812342, H812343, s výrezom vľavo a vpravo		
	H4054240340401	zlato	1 557,09	4
	H4054240340411	meď	1 557,09	4
	H4054240340421	titán	1 557,09	4
	H4054240341701	biela mat	1 449,51	4
	H4054240341401	zlato & nero marquina	2 532,23	4
	H4054240341411	meď & nero marquina	2 532,23	4
	H4054240341421	titán & nero marquina	2 532,23	4
H4054240341431	biela mat & nero marquina	2 405,55	4	
		Skrinka pod umývadlo 58 x 45 x 34 cm , s 1 zásuvkou, pre umývadlové misy H812340, H812341, H812342, H812343, s výrezom uprostred vr. otvoru pre batériu uprostred		
	H4054050341401	zlato & nero marquina	1 604,27	10
	H4054050341411	meď & nero marquina	1 604,27	10
	H4054050341421	titán & nero marquina	1 604,27	10
H4054050341431	biela mat & nero marquina	1 495,75	10	
		Skrinka pod umývadlo 78 x 45 x 34 cm , s 1 zásuvkou, pre umývadlové misy H812340, H812341, H812342, H812343, s výrezom uprostred vr. otvoru pre batériu uprostred		
	H4054150341401	zlato & nero marquina	1 793,03	10
	H4054150341411	meď & nero marquina	1 793,03	10
	H4054150341421	titán & nero marquina	1 793,03	10
H4054150341431	biela mat & nero marquina	1 680,82	10	
		Skrinka pod umývadlo 118 x 45 x 34 cm , s 1 zásuvkou, pre umývadlové misy H812340, H812341, H812342, H812343, s výrezom uprostred vr. otvoru pre batériu uprostred		
	H4054250341401	zlato & nero marquina	2 217,67	4
	H4054250341411	meď & nero marquina	2 217,67	4
	H4054250341421	titán & nero marquina	2 217,67	4
H4054250341431	biela mat & nero marquina	2 097,15	4	
		Skrinka pod umývadlo 118 x 45 x 34 cm , s 1 zásuvkou, pre umývadlové misy H812340, H812341, H812342, H812343, s výrezom vľavo vr. otvoru pre batériu uprostred		
	H4054260341401	zlato & nero marquina	2 217,67	4
	H4054260341411	meď & nero marquina	2 217,67	4
	H4054260341421	titán & nero marquina	2 217,67	4
H4054260341431	biela mat & nero marquina	2 097,15	4	
		Skrinka pod umývadlo 118 x 45 x 34 cm , s 1 zásuvkou, pre umývadlové misy H812340, H812341, H812342, H812343, s výrezom vpravo vr. otvoru pre batériu uprostred		
	H4054270341401	zlato & nero marquina	2 217,67	4
	H4054270341411	meď & nero marquina	2 217,67	4
	H4054270341421	titán & nero marquina	2 217,67	4
H4054270341431	biela mat & nero marquina	2 097,15	4	

* Umývadlo nie je súčasťou.





2. KÚPEĽŇOVÉ SÉRIE

2.1. SONAR

Zlato 040 | Meď 041 | Titán 042 | Biela mat 170 | Zlato & nero marquina 140 | Meď & nero marquina 141 | Titán & nero marquina 142 | Biela mat & nero marquina 143

Sifón nie je súčasťou umývadlových skriniek a je nutné ho objednať zvlášť.

Možno inštalovať štandardný alebo priestorovo úsporný sifón H894240.

	Číslo výrobku	Popis výrobku	Cena (EUR)	Ks/pal
	H4054280341401	Skrinka pod umývadlo 118 x 45 x 34 cm , s 1 zásuvkou, pre umývadlové misy H812340, H812341, H812342, H812343, s výrezom vľavo a vpravo vr. otvorov pre batériu uprostred zlato & nero marquina	2 532,23	4
	H4054280341411	meď & nero marquina	2 532,23	4
	H4054280341421	titán & nero marquina	2 532,23	4
	H4054280341431	biela mat & nero marquina	2 405,55	4
	H4054310340401	Skrinka pod umývadlo 58 x 45 x 34 cm , s 1 zásuvkou, pre umývadielko H816341, s výrezom uprostred zlato	1 085,25	10
	H4054310340411	meď	1 085,25	10
	H4054310340421	titán	1 085,25	10
	H4054310341701	biela mat	986,91	10
	H4054310341401	zlato & nero marquina	1 604,27	10
	H4054310341411	meď & nero marquina	1 604,27	10
	H4054310341421	titán & nero marquina	1 604,27	10
H4054310341431	biela mat & nero marquina	1 495,75	10	
	H4054410340401	Skrinka pod umývadlo 78 x 45 x 34 cm , s 1 zásuvkou, pre umývadielka H816341/H816342, s výrezom uprostred zlato	1 242,52	10
	H4054410340411	meď	1 242,52	10
	H4054410340421	titán	1 242,52	10
	H4054410341701	biela mat	1 141,12	10
	H4054410341401	zlato & nero marquina	1 793,03	10
	H4054410341411	meď & nero marquina	1 793,03	10
	H4054410341421	titán & nero marquina	1 793,03	10
H4054410341431	biela mat & nero marquina	1 680,82	10	
	H4054510340401	Skrinka pod umývadlo 118 x 45 x 34 cm , s 1 zásuvkou, pre umývadielka H816341/H816342, s výrezom uprostred zlato	1 509,90	4
	H4054510340411	meď	1 509,90	4
	H4054510340421	titán	1 509,90	4
	H4054510341701	biela mat	1 403,25	4
	H4054510341401	zlato & nero marquina	2 217,67	4
	H4054510341411	meď & nero marquina	2 217,67	4
	H4054510341421	titán & nero marquina	2 217,67	4
H4054510341431	biela mat & nero marquina	2 097,15	4	
	H4054520340401	Skrinka pod umývadlo 118 x 45 x 34 cm , s 1 zásuvkou, pre umývadielka H816341/H816342, s výrezom vľavo zlato	1 509,90	4
	H4054520340411	meď	1 509,90	4
	H4054520340421	titán	1 509,90	4
	H4054520341701	biela mat	1 403,25	4
	H4054520341401	zlato & nero marquina	2 217,67	4
	H4054520341411	meď & nero marquina	2 217,67	4
	H4054520341421	titán & nero marquina	2 217,67	4
H4054520341431	biela mat & nero marquina	2 097,15	4	

* Umývadlo nie je súčasťou.





2. KÚPEĽŇOVÉ SÉRIE

2.1. SONAR

Zlato 040 | Meď 041 | Titán 042 | Biela mat 170 | Zlato & nero marquina 140 | Meď & nero marquina 141 | Titán & nero marquina 142 | Biela mat & nero marquina 143

Sifón nie je súčasťou umývadlových skriniek a je nutné ho objednať zvlášť.

Možno inštalovať štandardný alebo priestorovo úsporný sifón H894240.

	Číslo výrobku	Popis výrobku	Cena (EUR)	Ks/pal
		Skrinka pod umývadlo 118 x 45 x 34 cm , s 1 zásuvkou, pre umývadielka H816341/H816342, s výrezom vpravo		
	H4054530340401	zlato	1 509,90	4
	H4054530340411	meď	1 509,90	4
	H4054530340421	titán	1 509,90	4
	H4054530341701	biela mat	1 403,25	4
	H4054530341401	zlato & nero marquina	2 217,67	4
	H4054530341411	meď & nero marquina	2 217,67	4
	H4054530341421	titán & nero marquina	2 217,67	4
H4054530341431	biela mat & nero marquina	2 097,15	4	
		Skrinka pod umývadlo 118 x 45 x 34 cm , s 1 zásuvkou, pre umývadielka H816341, s výrezom vľavo a vpravo		
	H4054540340401	zlato	1 557,09	4
	H4054540340411	meď	1 557,09	4
	H4054540340421	titán	1 557,09	4
	H4054540341701	biela mat	1 449,51	4
	H4054540341401	zlato & nero marquina	2 532,23	4
	H4054540341411	meď & nero marquina	2 532,23	4
	H4054540341421	titán & nero marquina	2 532,23	4
H4054540341431	biela mat & nero marquina	2 405,55	4	
		Skrinka pod umývadlo 118 x 45 x 34 cm , s 1 zásuvkou, pre umývadlo H816347, s výrezom uprostred		
	H4054610340401	zlato	1 509,90	4
	H4054610340411	meď	1 509,90	4
	H4054610340421	titán	1 509,90	4
	H4054610341701	biela mat	1 403,25	4
	H4054610341401	zlato & nero marquina	2 217,67	4
	H4054610341411	meď & nero marquina	2 217,67	4
	H4054610341421	titán & nero marquina	2 217,67	4
H4054610341431	biela mat & nero marquina	2 097,15	4	
		Skrinka pod umývadlo 118 x 45 x 34 cm , s 1 zásuvkou, pre umývadla H812348, H812349, s výrezom uprostred		
	H4054710340401	zlato	1 509,90	4
	H4054710340411	meď	1 509,90	4
	H4054710340421	titán	1 509,90	4
	H4054710341701	biela mat	1 403,25	4
	H4054710341401	zlato & nero marquina	2 217,67	4
	H4054710341411	meď & nero marquina	2 217,67	4
	H4054710341421	titán & nero marquina	2 217,67	4
H4054710341431	biela mat & nero marquina	2 097,15	4	

* Umývadlo nie je súčasťou.



2. KÚPEĽŇOVÉ SÉRIE

2.1. SONAR

Zlato 040 | Meď 041 | Titán 042 | Biela mat 170 | Zlato & nero marquina 140 | Meď & nero marquina 141 | Titán & nero marquina 142 | Biela mat & nero marquina 143

Sifón nie je súčasťou umývadlových skriniek a je nutné ho objednať zvlášť.

Možno inštalovať štandardný alebo priestorovo úsporný sifón H894240.

	Číslo výrobku	Popis výrobku	Cena (EUR)	Ks/pal
		Skrinka pod umývadlo 58 x 45 x 34 cm, s 1 zásuvkou, bez výrezu		
	H4054000340401	zlato	1 017,72	10
	H4054000340411	meď	1 017,72	10
	H4054000340421	titán	1 017,72	10
	H4054000341701	biela mat	940,61	10
	H4054000341401	zlato & nero marquina	1 279,87	10
	H4054000341411	meď & nero marquina	1 279,87	10
	H4054000341421	titán & nero marquina	1 279,87	10
H4054000341431	biela mat & nero marquina	1 202,81	10	
		Skrinka pod umývadlo 78 x 45 x 34 cm, s 1 zásuvkou, bez výrezu		
	H4054100340401	zlato	1 171,92	10
	H4054100340411	meď	1 171,92	10
	H4054100340421	titán	1 171,92	10
	H4054100341701	biela mat	1 094,86	10
	H4054100341401	zlato & nero marquina	1 464,94	10
	H4054100341411	meď & nero marquina	1 464,94	10
	H4054100341421	titán & nero marquina	1 464,94	10
H4054100341431	biela mat & nero marquina	1 387,82	10	
		Skrinka pod umývadlo 118 x 45 x 34 cm, s 1 zásuvkou, bez výrezu		
	H4054200340401	zlato	1 434,06	4
	H4054200340411	meď	1 434,06	4
	H4054200340421	titán	1 434,06	4
	H4054200341701	biela mat	1 357,00	4
	H4054200341401	zlato & nero marquina	1 881,26	4
	H4054200341411	meď & nero marquina	1 881,26	4
	H4054200341421	titán & nero marquina	1 881,26	4
H4054200341431	biela mat & nero marquina	1 804,15	4	

* Umývadlo nie je súčasťou.







2. KÚPEĽŇOVÉ SÉRIE

2.1. SONAR

Zlato 040 | Meď 041 | Titán 042 | Biela mat 170

Sifón nie je súčasťou umývadlových skriniek a je nutné ho objednať zvlášť.

Možno inštalovať štandardný alebo priestorovo úsporný sifón H894240.



	Číslo výrobku	Popis výrobku	Cena (EUR)	Ks/pal
	H4054810340401	Skrinka pod umývadlo 39 x 24 x 60 cm, 1 dvierka, závesy vľavo, push & pull, pre umývadielko H815341 zlato	698,34	18
	H4054810340411	meď	698,34	18
	H4054810340421	titán	698,34	18
	H4054810341701	biela mat	632,22	18
	H4054820340401	Skrinka pod umývadlo 39 x 24 x 60 cm, 1 dvierka, závesy vpravo, push & pull, pre umývadielko H815341 zlato	698,34	18
	H4054820340411	meď	698,34	18
	H4054820340421	titán	698,34	18
	H4054820341701	biela mat	632,22	18
	H4054830340401	Skrinka pod umývadlo 58 x 24 x 60 cm, 2 dvierka, push & pull, pre umývadlo H810342 zlato	849,31	18
	H4054830340411	meď	849,31	18
	H4054830340421	titán	849,31	18
	H4054830341701	biela mat	771,02	18
	H4054850340401	Skrinka pod umývadlo 77,5 x 24 x 60 cm, 2 dvierka, pre umývadlo H810344 zlato	847,93	12
	H4054850340411	meď	847,93	12
	H4054850340421	titán	847,93	12
	H4054850341701	biela mat	777,26	12
	H4054840340401	Skrinka pod umývadlo 98 x 24 x 60 cm, 2 dvierka, pre umývadlo H810347 zlato	1 006,60	18
	H4054840340411	meď	1 006,60	18
	H4054840340421	titán	1 006,60	18
	H4054840341701	biela mat	909,80	18
	H4054910340401	Vysoká skrinka 33 x 33 x 160 cm, závesy dverí vľavo, push & pull zlato	1 557,09	6
	H4054910340411	meď	1 557,09	6
	H4054910340421	titán	1 557,09	6
	H4054910341701	biela mat	1 387,82	6
	H4054920340401	Vysoká skrinka 33 x 33 x 160 cm, závesy dverí vpravo, push & pull zlato	1 557,09	6
	H4054920340411	meď	1 557,09	6
	H4054920340421	titán	1 557,09	6
	H4054920341701	biela mat	1 387,82	6
	H8942400000001	Priestorovo úsporný sifón	29,00	200

* Umývadlo nie je súčasťou.

2. KÚPEĽŇOVÉ SÉRIE

2.1. SONAR

Biela 000

	Číslo výrobku	Popis výrobku	Biela 000 Cena (EUR)	Ks/pal
	H2203470000001	Vaňa 160 x 81,5 x 53,5 cm , ku stene (D - tvar), Sentec, vrátane vaňového odpadu click-clack	4 713,48	1
	H2203470000361	Vaňa 160 x 81,5 x 53,5 cm , ku stene (D - tvar), Sentec, vrátane vaňového odpadu click-clack, s otvormi pre vodovodnú batériu Kartell • LAUFEN H3223350042821. Vodovodná batéria nie je súčasťou.	5 550,63	1
	H2213420000001	Vaňa s reliéfom 160 x 81,5 x 53,5 cm , samostatne stojaca, materiál Marbond, vrátane vaňového odpadu click-clack	5 861,05	1
	H2213420000361	Vaňa s reliéfom 160 x 81,5 x 53,5 cm , samostatne stojaca, materiál Marbond, vrátane vaňového odpadu click-clack, s otvormi pre vodovodnú batériu Kartell • LAUFEN H3223350042821. Vodovodná batéria nie je súčasťou.	6 034,43	1
	H2933400000001	Polička 27 x 27 x 8 cm pre vaňu Sonar, materiál Marbond	279,64	50

Príslušenstvo k vaniam SONAR (nutné objednať zvlášť)

	Číslo výrobku	Popis výrobku	Cena (EUR)	Ks/pal
	H2923400870001	Gélový podhlavník 40 x 90 x 64 cm , samodržiaci, farba svetlo šedá	330,48	---
	H2951370000001	Marbond krytka a vaňový výpusť click-clack , farba biela, pre voľne stojace vane	142,06	1
	H2951380000001	Marbond krytka vaňového výpustu click-clack , farba biela, pre voľne stojace vane	94,70	---
	H2951400000001	Sentec krytka a vaňový výpusť click-clack , farba biela, pre voľne stojace vane	142,06	---
	H2951410000001	Sentec krytka vaňového výpustu click-clack , farba biela, pre voľne stojace vane	94,70	---
	H2951390040001	Krytka a vaňový výpusť click-clack , pre voľne stojace vane chróm	71,02	---
	H2951391610001	inox kartáčovaná oceľ	132,59	---
	H2951391620001	zlatoružová	132,59	---
	H2951391630001	titán čierny mat	132,59	---
	H2951392610001	biela lesk	104,17	---
	H2951392680001	biela mat	104,17	---
	H2951394500001	čierna mat	104,17	---

2. KÚPEĽŇOVÉ SÉRIE

LAUFEN

2.2. ILBAGNOALESSI

Biela s úpravou LCC 400 | Biela mat 757 | Čierna mat 716 | Café mat 188









			Biela LCC 400	Biela mat 757	Čierna mat 716 Café mat 188	Ks/pal
	Číslo výrobku	Popis výrobku	Cena (EUR)	Cena (EUR)	Cena (EUR)	
	H811971###1041	Umývadlo 52 x 53 cm s 1 otvorom pre batériu uprostred, vrátane skrytého odpadového a prepádového ventilu H891944 a keramiké krytky ventilu H898190	1 940,87	2 291,53	2 749,83	6
	H811971###1091	bez otvoru pre batériu, vrátane odpadového ventilu s keramikou krytkou H898184 (neuzatvárateľný)	1 940,87	2 291,53	2 749,83	6
	H8949750000001	Sifón s teleskopickým pripojením, objednať zvlášť	20,15			---
	Číslo výrobku	Popis výrobku	Cena (EUR)	Cena (EUR)	Cena (EUR)	
	H811972###1041	Umývadlo 53 x 53 cm , samostatne stojace s 1 otvorom pre batériu uprostred, vr. skrytého odpadového a prepádového ventilu H891944 a keramiké krytky ventilu H898190	1 995,48	2 359,79	2 831,75	6
	H811972###1091	bez otvoru pre batériu, vrátane odpadového ventilu s keramikou krytkou H898184 (neuzatvárateľný)	1 995,48	2 359,79	2 831,75	6
	Číslo výrobku	Popis výrobku	Cena (EUR)	Cena (EUR)	Cena (EUR)	
	H814971###1041	Umývadlo do nábytku 160 x 50 cm s 1 otvorom pre batériu uprostred, vrátane skrytého odpadového a prepádového ventilu H891944 a keramiké krytky ventilu H898190	1 806,70	2 123,81	2 548,58	6
	H814971###1091	bez otvoru pre batériu, vrátane odpadového ventilu s keramikou krytkou H898184 (neuzatvárateľný)	1 806,70	2 123,81	2 548,58	6
	Číslo výrobku	Popis výrobku	Cena (EUR)	Cena (EUR)	Cena (EUR)	
	H814973###1041	Umývadlo do nábytku 120 x 50/35 cm , s odkladacou plochou vpravo, bez montážnej sady, objednať zvlášť: sifón H893947 a inštaláciu sadu M10 x 140 mm H899882	1 375,15	1 584,38	1 901,25	6
	H814973###1091	s 1 otvorom pre batériu uprostred, vrátane skrytého odpadového a prepádového ventilu H891944 a keramiké krytky ventilu H898190	1 375,15	1 584,38	1 901,25	6
	Číslo výrobku	Popis výrobku	Cena (EUR)	Cena (EUR)	Cena (EUR)	
	H814974###1041	Umývadlo do nábytku 120 x 50/35 cm , s odkladacou plochou vľavo, bez montážnej sady, objednať zvlášť: sifón H893947 a inštaláciu sadu M10 x 140 mm H899882	1 399,74	1 615,11	1 938,14	6
	H814974###1091	s 1 otvorom pre batériu uprostred, vrátane skrytého odpadového a prepádového ventilu H891944 a keramiké krytky ventilu H898190	1 399,74	1 615,11	1 938,14	6
	Číslo výrobku	Popis výrobku	Cena (EUR)	Cena (EUR)	Cena (EUR)	
	H814975###1041	Umývadlo do nábytku 90 x 50/35 cm , s odkladacou plochou vpravo, bez montážnej sady, objednať zvlášť: sifón H893947 a inštaláciu sadu M10 x 140 mm H899882.	1 076,68	1 211,29	1 453,55	9
	H814975###1091	s 1 otvorom pre batériu, vrátane skrytého odpadového a prepádového ventilu H891944 a keramiké krytky ventilu H898190	1 076,68	1 211,29	1 453,55	9
	Číslo výrobku	Popis výrobku	Cena (EUR)	Cena (EUR)	Cena (EUR)	
	H814976###1041	Umývadlo do nábytku 90 x 50/35 cm , s odkladacou plochou vľavo, bez montážnej sady, objednať zvlášť: sifón H893947 a inštaláciu sadu M10 x 140 mm H899882.	1 076,68	1 211,29	1 453,55	9
	H814976###1091	s 1 otvorom pre batériu, vrátane skrytého odpadového a prepádového ventilu H891944 a keramiké krytky ventilu H898190	1 076,68	1 211,29	1 453,55	9
	Číslo výrobku	Popis výrobku	Cena (EUR)	Cena (EUR)	Cena (EUR)	
	H818975###1121	Umývadlová misa oválna 45 x 38 x 17 cm , bez otvoru pre batériu, bez prepádu, vrátane odpadového ventilu s keramikou krytkou H898194###0001 (neuzatvárateľný)	804,85	871,50	1 045,80	18
	Číslo výrobku	Popis výrobku	Cena (EUR)	Cena (EUR)	Cena (EUR)	
	H818976###1091	Umývadlová misa oválna 45 x 40 x 17 cm , bez otvoru pre batériu, s prepádom, vrátane push-open odpadového ventilu s keramikou krytkou H898196###0001	804,85	871,50	1 045,80	18

2. KÚPEĽŇOVÉ SÉRIE





2.2. ILBAGNOALESSI

Biela s úpravou LCC 400 | Biela mat 757 | Čierna mat 716 | Café mat 188



			Biela LCC 400	Biela mat 757	Čierna mat 716 Café mat 188	Ks/pal
	Číslo výrobku H818977###1121	Popis výrobku Umývadlová misa oválna 70 x 38 x 17 cm , bez otvoru pre batériu, bez prepadu, vrátane odpadového ventilu s keramikou krytkou H898194###0001 (neuzatvárateľný)	870,20	953,19	1 143,83	15
	Číslo výrobku H818978###1091	Popis výrobku Umývadlová misa oválna 70 x 40 x 17 cm , bez otvoru pre batériu, s prepacom, vrátane push-open odpadového ventilu s keramikou krytkou H898196###0001	870,20	953,19	1 143,83	15
	Číslo výrobku H818974###1121	Popis výrobku Umývadlová misa oválna ľavá/pravá 100 x 38 x 17 cm , bez otvoru pre batériu, bez prepadu, vrátane odpadového ventilu s keramikou krytkou H898194###0001 (neuzatvárateľný)	1 288,29	1 475,80	1 770,96	12
	Číslo výrobku H817979###1041	Popis výrobku Vstavané tenké umývadlo 120 x 50 x 3,5 cm , Objednať iba s nábytkom H430441 – samostatne umývadlo nie je možné namontovať. s 1 otvorom pre batériu, s krytým prepacom, vrátane keramickej krytky H898197	1 932,45	2 281,00	2 737,20	---
	Číslo výrobku H817979###1091	Popis výrobku bez otvoru pre batériu, s krytým prepacom, vrátane keramickej krytky H898197	1 932,45	2 281,00	2 737,20	---
	Číslo výrobku H817979###1111	Popis výrobku s 1 otvorom pre batériu, bez prepadu, vrátane keramickej krytky H898194	1 932,45	2 281,00	2 737,20	---
	Číslo výrobku H817979###1121	Popis výrobku bez otvoru pre batériu, bez prepadu, vrátane keramickej krytky H898194	1 932,45	2 281,00	2 737,20	---

Bílá 000 | Bílá mat 757 | Černá mat 716 | Café mat 188

	Číslo výrobku	Popis výrobku	Cena (EUR)	Ks/pal
	H8709700000001 H8709707570001 H8709707160001 H8709701880001	Keramickej držák toaletného papiera biela biela mat čierna mat café mat	209,98 262,48 314,97 314,97	160 100 100 100
	H8709760000001 H8709767570001 H8709767160001 H8709761880001	Keramickej držák na uteráky biela biela mat čierna mat café mat	103,39 129,24 155,09 155,09	500 500 500 500
	H8709720000001 H8709727570001 H8709727160001 H8709721880001	Keramickej polička s otvorom pre uterák biela biela mat čierna mat café mat	227,05 283,81 340,58 340,58	126 60 60 60
	H8981900000001 H8981907570001 H8981907160001 H8981901880001	Keramickej krytka ventilu (pre skrytý prepacový systém H891944) biela biela mat čierna mat café mat	16,55 20,67 24,83 24,83	--- --- --- ---
	H8981840000001 H8981847570001 H8981847160001 H8981841880001	Odpadový ventil s keramikou krytkou, neuzatvárateľný (pre umývadlá bez prepadu, so štandardným odpadom) biela biela mat čierna mat café mat	44,78 55,98 67,17 67,17	--- --- --- ---
	H8998820000001	Inštalácia sada M10 x 140 mm	4,70	---







2. KÚPEĽŇOVÉ SÉRIE

LAUFEN



2.2. ILBAGNOALESSI

Biela s úpravou LCC 400 | Biela mat 757 | Čierna mat 716 | Café mat 188



			Biela LCC 400	Biela mat 757	Čierna mat 716 Café mat 188	
	Číslo výrobku	Popis výrobku	Cena (EUR)	Cena (EUR)	Cena (EUR)	Ks/pal
 RIMLESS	H822971###0001	Stojaca kombináčn a misa, rimless, hlboké splachovanie, vodorovný alebo zvislý odpad	1 276,58	1 461,16	1 753,40	6
	H826971###9811	Nádrž , zadný prívod vody (vľavo hore)	1 555,60	1 809,94	2 171,93	18
 RIMLESS	H820971###0001	Závesný klozet rimless 39 x 58,5 x 40 cm hlboké splachovanie	1 334,48	1 533,54	1 840,25	12
	H832971###3041	Stojaci bidet , s 1 otvorom pre batériu, vrátane sifónu, keramické krytky ventilu	1 225,70	1 397,56	1 677,08	12
	H830971###3041	Závesný bidet , s 1 otvorom pre batériu, vrátane sifónu, keramické krytky ventilu	1 155,49	1 309,80	1 571,76	12
	H840971###0001	Urínál , s otvormi pre poklop, vrátane montážnej sady H892808, sifón H894974 a poklop H894971 objednať zvlášť	840,09	915,55	1 098,66	20
	H840975###0001	Urínál , vrátane montážnej sady H892808, sifón H894974 objednať zvlášť. Nie je možné použiť s pisoárovým poklopom.	840,09	915,55	1 098,66	20

Biela 000 | Biela mat 757 | Čierna mat 716 | Café mat 188







			Biela 000	Biela mat 757	Čierna mat 716 Café mat 188	
	Číslo výrobku	Popis výrobku	Cena (EUR)	Cena (EUR)	Cena (EUR)	Ks/pal
	H892971###0001	Doska na sedenie s poklopem (odnímateľná), chrómované úchyty, spomaľovací sklápací systém	385,40	578,12	578,12	36
	H894971###0001	Urínálový poklop pre H840971	200,98	301,46	301,46	100

2.2. ILBAGNOALESSI

Terracotta 269 | Běžová perleť 270 | Tmavo hnedá 429

Sifón nie je súčasťou dodávky umývadlových skriniek a je nutné ho objednať zvlášť.

Možno inštalovať iba priestorovo úsporný sifón H894240.

	Číslo výrobku	Popis výrobku	Cena (EUR)	Ks/pal
	H4303000972691	Zásuvkový element , 120 × 50 × 37 cm, s 1 zásuvkou, bez výrezu.		
	H4303000972701	terracotta	1 444,18	4
	H4303000974291	běžová perleť tmavo hnedá	1 444,18 1 444,18	4 4
	H4303110972691	Zásuvkový element , 120 × 50 × 37 cm, s 1 zásuvkou, s výrezom uprostred, pre umývadlá H818975, H818976, H818977, H818978.		
	H4303110972701	terracotta	1 479,71	4
	H4303110974291	běžová perleť tmavo hnedá	1 479,71 1 479,71	4 4
	H4303120972691	Zásuvkový element , 120 × 50 × 37 cm, s 1 zásuvkou, s výrezom vľavo, pre umývadlá H818975, H818976, H818977, H818978.		
	H4303120972701	terracotta	1 479,71	4
	H4303120974291	běžová perleť tmavo hnedá	1 479,71 1 479,71	4 4
	H4303130972691	Zásuvkový element , 120 × 50 × 37 cm, s 1 zásuvkou, s výrezom vpravo, pre umývadlá H818975, H818976, H818977, H818978.		
	H4303130972701	terracotta	1 479,71	4
	H4303130974291	běžová perleť tmavo hnedá	1 479,71 1 479,71	4 4
	H4303140972691	Zásuvkový element , 120 × 50 × 37 cm, s 1 zásuvkou, s výrezom vľavo i vpravo, pre umývadlá H818975, H818976.		
	H4303140972701	terracotta	1 515,23	4
	H4303140974291	běžová perleť tmavo hnedá	1 515,23 1 515,23	4 4
	H4303220972691	Zásuvkový element , 120 × 50 × 37 cm, s 1 zásuvkou, s výrezom vľavo, pre umývadlo H818974.		
	H4303220972701	terracotta	1 479,71	4
	H4303220974291	běžová perleť tmavo hnedá	1 479,71 1 479,71	4 4
	H4303230972691	Zásuvkový element , 120 × 50 × 37 cm, s 1 zásuvkou, s výrezom vpravo, pre umývadlo H818974.		
	H4303230972701	terracotta	1 479,71	4
	H4303230974291	běžová perleť tmavo hnedá	1 479,71 1 479,71	4 4







* Umývadlo nie je súčasťou.

2.2. ILBAGNOALESSI

Terracotta 269 | Běžová perleť 270 | Tmavo hnedá 429

Sifón nie je súčasťou dodávky umývadlových skriniek a je nutné ho objednať zvlášť.

Možno inštalovať iba priestorovo úsporný sifón H894240.

	Číslo výrobku	Popis výrobku	Cena (EUR)	Ks/pal
	H4303300972691	Zásuvkový element , 160 × 50 × 37 cm, s 2 zásuvkami, bez výrezu.	2 284,67	4
	H4303300972701	terracotta	2 284,67	4
	H4303300974291	běžová perleť	2 284,67	4
	H4303420972691	Zásuvkový element , 160 × 50 × 37 cm, s 2 zásuvkami, s výrezom vľavo, pre umývadlo H818974.	2 320,15	4
	H4303420972701	terracotta	2 320,15	4
	H4303420974291	běžová perleť	2 320,15	4
	H4303430972691	Zásuvkový element , 160 × 50 × 37 cm, s 2 zásuvkami, s výrezom vpravo, pre umývadlo H818974.	2 320,15	4
	H4303430972701	terracotta	2 320,15	4
	H4303430974291	běžová perleť	2 320,15	4
	H4303520972691	Zásuvkový element , 160 × 50 × 37 cm, s 2 zásuvkami, s výrezom vľavo, pre umývadlá H818975, H818976, H818977, H818978.	2 320,15	4
	H4303520972701	terracotta	2 320,15	4
	H4303520974291	běžová perleť	2 320,15	4
	H4303530972691	Zásuvkový element , 160 × 50 × 37 cm, s 2 zásuvkami, s výrezom vpravo, pre umývadlá H818975, H818976, H818977, H818978.	2 320,15	4
	H4303530972701	terracotta	2 320,15	4
	H4303530974291	běžová perleť	2 320,15	4
	H4303540972691	Zásuvkový element , 160 × 50 × 37 cm, s 2 zásuvkami, s výrezom vľavo i vpravo, pre umývadlá H818975, H818976, H818977, H818978.	2 355,66	4
	H4303540972701	terracotta	2 355,66	4
	H4303540974291	běžová perleť	2 355,66	4

* Umývadlo nie je súčasťou.

2.2. ILBAGNOALESSI

Svetlý dub 250 | Biela mat 260 | Noce Canaletto – drevená dyha 630 | Specialcolor 990 | Multicolor 999

Sifón nie je súčasťou dodávky umývadlových skriniek a je nutné ho objednať zvlášť.

Možno inštalovať iba priestorovo úsporný sifón H894240.

	Číslo výrobku	Popis výrobku	Cena (EUR)	Ks/pal
		Zásuvkový element , 120 × 50 × 37 cm, s 1 zásuvkou, bez výrezu.		
		s vrchnou doskou Calce Avorio		
	H4313000972501	svetlý dub	1 811,13	4
	H4313000972601	biela mat	1 811,13	4
	H4313000976301	noce canaletto – drevená dyha	1 811,13	4
	H4313000979901	specialcolor	1 811,13	4
	H4313000979991	multicolor	1 811,13	4
		s vrchnou doskou Marrone Naturale		
	H4323000972501	svetlý dub	1 811,13	4
	H4323000972601	biela mat	1 811,13	4
	H4323000976301	noce canaletto – drevená dyha	1 811,13	4
	H4323000979901	specialcolor	1 811,13	4
	H4323000979991	multicolor	1 811,13	4
			Zásuvkový element , 120 × 50 × 37 cm, s 1 zásuvkou, s výrezom uprostred, pre umývadlá H818975, H818976, H818977, H818978.	
		s vrchnou doskou Calce Avorio		
H4313110972501		svetlý dub	1 988,73	4
H4313110972601		biela mat	1 988,73	4
H4313110976301		noce canaletto – drevená dyha	1 988,73	4
H4313110979901		specialcolor	1 988,73	4
H4313110979991		multicolor	1 988,73	4
		s vrchnou doskou Marrone Naturale		
H4323110972501		svetlý dub	1 988,73	4
H4323110972601		biela mat	1 988,73	4
H4323110976301		noce canaletto – drevená dyha	1 988,73	4
H4323110979901		specialcolor	1 988,73	4
H4323110979991		multicolor	1 988,73	4
			Zásuvkový element , 120 × 50 × 37 cm, s 1 zásuvkou, s výrezom uprostred, vr. otvoru pre batériu, pre umývadlá H818975, H818976, H818977, H818978.	
		s vrchnou doskou Calce Avorio		
	H4313150972501	svetlý dub	1 988,73	4
	H4313150972601	biela mat	1 988,73	4
	H4313150976301	noce canaletto – drevená dyha	1 988,73	4
	H4313150979901	specialcolor	1 988,73	4
	H4313150979991	multicolor	1 988,73	4
		s vrchnou doskou Marrone Naturale		
	H4323150972501	svetlý dub	1 988,73	4
	H4323150972601	biela mat	1 988,73	4
	H4323150976301	noce canaletto – drevená dyha	1 988,73	4
	H4323150979901	specialcolor	1 988,73	4
	H4323150979991	multicolor	1 988,73	4
			Zásuvkový element , 120 × 50 × 37 cm, s 1 zásuvkou, s výrezom vľavo, pre umývadlá H818975, H818976, H818977, H818978.	
		s vrchnou doskou Calce Avorio		
H4313120972501		svetlý dub	1 988,73	4
H4313120972601		biela mat	1 988,73	4
H4313120976301		noce canaletto – drevená dyha	1 988,73	4
H4313120979901		specialcolor	1 988,73	4
H4313120979991		multicolor	1 988,73	4
		s vrchnou doskou Marrone Naturale		
H4323120972501		svetlý dub	1 988,73	4
H4323120972601		biela mat	1 988,73	4
H4323120976301		noce canaletto – drevená dyha	1 988,73	4
H4323120979901		specialcolor	1 988,73	4
H4323120979991		multicolor	1 988,73	4

* Umývadlo nie je súčasťou.

2.2. ILBAGNOALESSI

Svetlý dub 250 | Biela mat 260 | Noce Canaletto – drevená dyha 630 | Specialcolor 990 | Multicolor 999

Sifón nie je súčasťou dodávky umývadlových skriniek a je nutné ho objednať zvlášť.

Možno inštalovať iba priestorovo úsporný sifón H894240.

	Číslo výrobku	Popis výrobku	Cena (EUR)	Ks/pal
		Zásuvkový element , 120 × 50 × 37 cm, s 1 zásuvkou, s výrezom vľavo, vr. otvoru pre batériu, pre umývadlá H818975, H818976.		
		s vrchnou doskou Calce Avorio		
	H4313160972501	svetlý dub	1 988,73	4
	H4313160972601	biela mat	1 988,73	4
	H4313160976301	noce canaletto – drevená dyha	1 988,73	4
	H4313160979901	specialcolor	1 988,73	4
	H4313160979991	multicolor	1 988,73	4
		s vrchnou doskou Marrone Naturale		
	H4323160972501	svetlý dub	1 988,73	4
	H4323160972601	biela mat	1 988,73	4
H4323160976301	noce canaletto – drevená dyha	1 988,73	4	
H4323160979901	specialcolor	1 988,73	4	
H4323160979991	multicolor	1 988,73	4	
		Zásuvkový element , 120 × 50 × 37 cm, s 1 zásuvkou, s výrezom vľavo, vr. otvoru pre batériu, pre umývadlá H818977, H818978.		
		s vrchnou doskou Calce Avorio		
	H4313100972501	svetlý dub	1 988,73	4
	H4313100972601	biela mat	1 988,73	4
	H4313100976301	noce canaletto – drevená dyha	1 988,73	4
	H4313100979901	specialcolor	1 988,73	4
	H4313100979991	multicolor	1 988,73	4
		s vrchnou doskou Marrone Naturale		
	H4323100972501	svetlý dub	1 988,73	4
	H4323100972601	biela mat	1 988,73	4
H4323100976301	noce canaletto – drevená dyha	1 988,73	4	
H4323100979901	specialcolor	1 988,73	4	
H4323100979991	multicolor	1 988,73	4	
		Zásuvkový element , 120 × 50 × 37 cm, s 1 zásuvkou, s výrezom vpravo, pre umývadlá H818975, H818976, H818977, H818978.		
		s vrchnou doskou Calce Avorio		
	H4313130972501	svetlý dub	1 988,73	4
	H4313130972601	biela mat	1 988,73	4
	H4313130976301	noce canaletto – drevená dyha	1 988,73	4
	H4313130979901	specialcolor	1 988,73	4
	H4313130979991	multicolor	1 988,73	4
		s vrchnou doskou Marrone Naturale		
	H4323130972501	svetlý dub	1 988,73	4
	H4323130972601	biela mat	1 988,73	4
H4323130976301	noce canaletto – drevená dyha	1 988,73	4	
H4323130979901	specialcolor	1 988,73	4	
H4323130979991	multicolor	1 988,73	4	
		Zásuvkový element , 120 × 50 × 37 cm, s 1 zásuvkou, s výrezom vpravo, vr. otvoru pre batériu, pre umývadlá H818975, H818976.		
		s vrchnou doskou Calce Avorio		
	H4313170972501	svetlý dub	1 988,73	4
	H4313170972601	biela mat	1 988,73	4
	H4313170976301	noce canaletto – drevená dyha	1 988,73	4
	H4313170979901	specialcolor	1 988,73	4
	H4313170979991	multicolor	1 988,73	4
		s vrchnou doskou Marrone Naturale		
	H4323170972501	svetlý dub	1 988,73	4
	H4323170972601	biela mat	1 988,73	4
H4323170976301	noce canaletto – drevená dyha	1 988,73	4	
H4323170979901	specialcolor	1 988,73	4	
H4323170979991	multicolor	1 988,73	4	

* Umývadlo nie je súčasťou.

2.2. ILBAGNOALESSI

Svetlý dub 250 | Biela mat 260 | Noce Canaletto – drevená dyha 630 | Specialcolor 990 | Multicolor 999

Sifón nie je súčasťou dodávky umývadlových skriniek a je nutné ho objednať zvlášť.

Možno inštalovať iba priestorovo úsporný sifón H894240.

	Číslo výrobku	Popis výrobku	Cena (EUR)	Ks/pal
		Zásuvkový element , 120 × 50 × 37 cm, s 1 zásuvkou, s výrezom vpravo, vr. otvoru pre batériu, pre umývadlá H818977, H818978.		
		s vrchnou doskou Calce Avorio		
	H4313190972501	svetlý dub	1 988,73	4
	H4313190972601	biela mat	1 988,73	4
	H4313190976301	noce canaletto – drevená dyha	1 988,73	4
	H4313190979901	specialcolor	1 988,73	4
	H4313190979991	multicolor	1 988,73	4
		s vrchnou doskou Marrone Naturale		
	H4323190972501	svetlý dub	1 988,73	4
	H4323190972601	biela mat	1 988,73	4
H4323190976301	noce canaletto – drevená dyha	1 988,73	4	
H4323190979901	specialcolor	1 988,73	4	
H4323190979991	multicolor	1 988,73	4	
		Zásuvkový element , 120 × 50 × 37 cm, s 1 zásuvkou, s výrezom vľavo a vpravo, pre umývadlá H818975, H818976.		
		s vrchnou doskou Calce Avorio		
	H4313140972501	svetlý dub	2 166,28	4
	H4313140972601	biela mat	2 166,28	4
	H4313140976301	noce canaletto – drevená dyha	2 166,28	4
	H4313140979901	specialcolor	2 166,28	4
	H4313140979991	multicolor	2 166,28	4
		s vrchnou doskou Marrone Naturale		
	H4323140972501	svetlý dub	2 166,28	4
	H4323140972601	biela mat	2 166,28	4
H4323140976301	noce canaletto – drevená dyha	2 166,28	4	
H4323140979901	specialcolor	2 166,28	4	
H4323140979991	multicolor	2 166,28	4	
		Zásuvkový element , 120 × 50 × 37 cm, s 1 zásuvkou, s výrezom vľavo a vpravo, vr. otvoru pre batériu, pre umývadlá H818975, H818976.		
		s vrchnou doskou Calce Avorio		
	H4313180972501	svetlý dub	2 166,28	4
	H4313180972601	biela mat	2 166,28	4
	H4313180976301	noce canaletto – drevená dyha	2 166,28	4
	H4313180979901	specialcolor	2 166,28	4
	H4313180979991	multicolor	2 166,28	4
		s vrchnou doskou Marrone Naturale		
	H4323180972501	svetlý dub	2 166,28	4
	H4323180972601	biela mat	2 166,28	4
H4323180976301	noce canaletto – drevená dyha	2 166,28	4	
H4323180979901	specialcolor	2 166,28	4	
H4323180979991	multicolor	2 166,28	4	
		Zásuvkový element , 120 × 50 × 37 cm, s 1 zásuvkou, s výrezom vľavo, pre umývadlá H818974.		
		s vrchnou doskou Calce Avorio		
	H4313220972501	svetlý dub	1 988,73	4
	H4313220972601	biela mat	1 988,73	4
	H4313220976301	noce canaletto – drevená dyha	1 988,73	4
	H4313220979901	specialcolor	1 988,73	4
	H4313220979991	multicolor	1 988,73	4
		s vrchnou doskou Marrone Naturale		
	H4323220972501	svetlý dub	1 988,73	4
	H4323220972601	biela mat	1 988,73	4
H4323220976301	noce canaletto – drevená dyha	1 988,73	4	
H4323220979901	specialcolor	1 988,73	4	
H4323220979991	multicolor	1 988,73	4	

* Umývadlo nie je súčasťou.

2.2. ILBAGNOALESSI

Svetlý dub 250 | Biela mat 260 | Noce Canaletto – drevená dyha 630 | Specialcolor 990 | Multicolor 999

Sifón nie je súčasťou dodávky umývadlových skriniek a je nutné ho objednať zvlášť.

Možno inštalovať iba priestorovo úsporný sifón H894240.

	Číslo výrobku	Popis výrobku	Cena (EUR)	Ks/pal
		Zásuvkový element , 120 × 50 × 37 cm, s 1 zásuvkou, s výrezom vľavo, vr. otvoru pre batériu, pre umývadlá H818974.		
		s vrchnou doskou Calce Avorio		
	H4313240972501	svetlý dub	1 988,73	4
	H4313240972601	biela mat	1 988,73	4
	H4313240976301	noce canaletto – drevená dyha	1 988,73	4
	H4313240979901	specialcolor	1 988,73	4
	H4313240979991	multicolor	1 988,73	4
		s vrchnou doskou Marrone Naturale		
	H4323240972501	svetlý dub	1 988,73	4
	H4323240972601	biela mat	1 988,73	4
	H4323240976301	noce canaletto – drevená dyha	1 988,73	4
	H4323240979901	specialcolor	1 988,73	4
	H4323240979991	multicolor	1 988,73	4
			Zásuvkový element , 120 × 50 × 37 cm, s 1 zásuvkou, s výrezom vpravo, pre umývadlá H818974.	
		s vrchnou doskou Calce Avorio		
H4313230972501		svetlý dub	1 988,73	4
H4313230972601		biela mat	1 988,73	4
H4313230976301		noce canaletto – drevená dyha	1 988,73	4
H4313230979901		specialcolor	1 988,73	4
H4313230979991		multicolor	1 988,73	4
		s vrchnou doskou Marrone Naturale		
H4323230972501		svetlý dub	1 988,73	4
H4323230972601		biela mat	1 988,73	4
H4323230976301		noce canaletto – drevená dyha	1 988,73	4
H4323230979901		specialcolor	1 988,73	4
H4323230979991		multicolor	1 988,73	4
			Zásuvkový element , 120 × 50 × 37 cm, s 1 zásuvkou, s výrezom vpravo, vr. otvoru pre batériu, pre umývadlá H818974.	
		s vrchnou doskou Calce Avorio		
	H4313250972501	svetlý dub	1 988,73	4
	H4313250972601	biela mat	1 988,73	4
	H4313250976301	noce canaletto – drevená dyha	1 988,73	4
	H4313250979901	specialcolor	1 988,73	4
	H4313250979991	multicolor	1 988,73	4
		s vrchnou doskou Marrone Naturale		
	H4323250972501	svetlý dub	1 988,73	4
	H4323250972601	biela mat	1 988,73	4
	H4323250976301	noce canaletto – drevená dyha	1 988,73	4
	H4323250979901	specialcolor	1 988,73	4
	H4323250979991	multicolor	1 988,73	4
			Zásuvkový element , 160 × 50 × 37 cm, s 2 zásuvkami, bez výrezu.	
		s vrchnou doskou Calce Avorio		
H4313300972501		svetlý dub	2 758,16	4
H4313300972601		biela mat	2 758,16	4
H4313300976301		noce canaletto – drevená dyha	2 758,16	4
H4313300979901		specialcolor	2 758,16	4
H4313300979991		multicolor	2 758,16	4
		s vrchnou doskou Marrone Naturale		
H4323300972501		svetlý dub	2 758,16	4
H4323300972601		biela mat	2 758,16	4
H4323300976301		noce canaletto – drevená dyha	2 758,16	4
H4323300979901		specialcolor	2 758,16	4
H4323300979991		multicolor	2 758,16	4

* Umývadlo nie je súčasťou.

2.2. ILBAGNOALESSI

Svetlý dub 250 | Biela mat 260 | Noce Canaletto – drevená dyha 630 | Specialcolor 990 | Multicolor 999

Sifón nie je súčasťou dodávky umývadlových skriniek a je nutné ho objednať zvlášť.

Možno inštalovať iba priestorovo úsporný sifón H894240.

	Číslo výrobku	Popis výrobku	Cena (EUR)	Ks/pal
		Zásuvkový element , 160 × 50 × 37 cm, s 2 zásuvkami, s výrezom vľavo, pre umývadlá H818974.		
		s vrchnou doskou Calce Avorio		
	H4313420972501	svetlý dub	2 935,72	4
	H4313420972601	biela mat	2 935,72	4
	H4313420976301	noce canaletto – drevená dyha	2 935,72	4
	H4313420979901	specialcolor	2 935,72	4
	H4313420979991	multicolor	2 935,72	4
		s vrchnou doskou Marrone Naturale		
	H4323420972501	svetlý dub	2 935,72	4
	H4323420972601	biela mat	2 935,72	4
	H4323420976301	noce canaletto – drevená dyha	2 935,72	4
	H4323420979901	specialcolor	2 935,72	4
	H4323420979991	multicolor	2 935,72	4
			Zásuvkový element , 160 × 50 × 37 cm, s 2 zásuvkami, s výrezom vľavo, vr. otvoru pre batériu, pre umývadlá H818974.	
		s vrchnou doskou Calce Avorio		
H4313440972501		svetlý dub	2 935,72	4
H4313440972601		biela mat	2 935,72	4
H4313440976301		noce canaletto – drevená dyha	2 935,72	4
H4313440979901		specialcolor	2 935,72	4
H4313440979991		multicolor	2 935,72	4
		s vrchnou doskou Marrone Naturale		
H4323440972501		svetlý dub	2 935,72	4
H4323440972601		biela mat	2 935,72	4
H4323440976301		noce canaletto – drevená dyha	2 935,72	4
H4323440979901		specialcolor	2 935,72	4
H4323440979991		multicolor	2 935,72	4
			Zásuvkový element , 160 × 50 × 37 cm, s 2 zásuvkami, s výrezom vpravo, pre umývadlá H818974.	
		s vrchnou doskou Calce Avorio		
	H4313430972501	svetlý dub	2 935,72	4
	H4313430972601	biela mat	2 935,72	4
	H4313430976301	noce canaletto – drevená dyha	2 935,72	4
	H4313430979901	specialcolor	2 935,72	4
	H4313430979991	multicolor	2 935,72	4
		s vrchnou doskou Marrone Naturale		
	H4323430972501	svetlý dub	2 935,72	4
	H4323430972601	biela mat	2 935,72	4
	H4323430976301	noce canaletto – drevená dyha	2 935,72	4
	H4323430979901	specialcolor	2 935,72	4
	H4323430979991	multicolor	2 935,72	4
			Zásuvkový element , 160 × 50 × 37 cm, s 2 zásuvkami, s výrezom vpravo, vr. otvoru pre batériu, pre umývadlá H818974.	
		s vrchnou doskou Calce Avorio		
H4313450972501		svetlý dub	2 935,72	4
H4313450972601		biela mat	2 935,72	4
H4313450976301		noce canaletto – drevená dyha	2 935,72	4
H4313450979901		specialcolor	2 935,72	4
H4313450979991		multicolor	2 935,72	4
		s vrchnou doskou Marrone Naturale		
H4323450972501		svetlý dub	2 935,72	4
H4323450972601		biela mat	2 935,72	4
H4323450976301		noce canaletto – drevená dyha	2 935,72	4
H4323450979901		specialcolor	2 935,72	4
H4323450979991		multicolor	2 935,72	4

* Umývadlo nie je súčasťou.

2.2. ILBAGNOALESSI

Svetlý dub 250 | Biela mat 260 | Noce Canaletto – drevená dyha 630 | Specialcolor 990 | Multicolor 999

Sifón nie je súčasťou dodávky umývadlových skriniek a je nutné ho objednať zvlášť.

Možno inštalovať iba priestorovo úsporný sifón H894240.

	Číslo výrobku	Popis výrobku	Cena (EUR)	Ks/pal
		Zásuvkový element , 160 × 50 × 37 cm, s 2 zásuvkami, s výrezom vľavo, pre umývadlá H818975, H818976, H818977, H818978.		
		s vrchnou doskou Calce Avorio		
	H4313520972501	svetlý dub	2 935,72	4
	H4313520972601	biela mat	2 935,72	4
	H4313520976301	noce canaletto – drevená dyha	2 935,72	4
	H4313520979901	specialcolor	2 935,72	4
	H4313520979991	multicolor	2 935,72	4
		s vrchnou doskou Marrone Naturale		
	H4323520972501	svetlý dub	2 935,72	4
	H4323520972601	biela mat	2 935,72	4
	H4323520976301	noce canaletto – drevená dyha	2 935,72	4
	H4323520979901	specialcolor	2 935,72	4
	H4323520979991	multicolor	2 935,72	4
			Zásuvkový element , 160 × 50 × 37 cm, s 2 zásuvkami, s výrezom vľavo, vr. otvoru pre batériu, pre umývadlá H818975, H818976, H818977, H818978.	
		s vrchnou doskou Calce Avorio		
H4313550972501		svetlý dub	2 935,72	4
H4313550972601		biela mat	2 935,72	4
H4313550976301		noce canaletto – drevená dyha	2 935,72	4
H4313550979901		specialcolor	2 935,72	4
H4313550979991		multicolor	2 935,72	4
		s vrchnou doskou Marrone Naturale		
H4323550972501		svetlý dub	2 935,72	4
H4323550972601		biela mat	2 935,72	4
H4323550976301		noce canaletto – drevená dyha	2 935,72	4
H4323550979901		specialcolor	2 935,72	4
H4323550979991		multicolor	2 935,72	4
			Zásuvkový element , 160 × 50 × 37 cm, s 2 zásuvkami, s výrezom vpravo, pre umývadlá H818975, H818976, H818977, H818978.	
		s vrchnou doskou Calce Avorio		
	H4313530972501	svetlý dub	2 935,72	4
	H4313530972601	biela mat	2 935,72	4
	H4313530976301	noce canaletto – drevená dyha	2 935,72	4
	H4313530979901	specialcolor	2 935,72	4
	H4313530979991	multicolor	2 935,72	4
		s vrchnou doskou Marrone Naturale		
	H4323530972501	svetlý dub	2 935,72	4
	H4323530972601	biela mat	2 935,72	4
	H4323530976301	noce canaletto – drevená dyha	2 935,72	4
	H4323530979901	specialcolor	2 935,72	4
	H4323530979991	multicolor	2 935,72	4
			Zásuvkový element , 160 × 50 × 37 cm, s 2 zásuvkami, s výrezom vpravo, vr. otvoru pre batériu, pre umývadlá H818975, H818976, H818977, H818978.	
		s vrchnou doskou Calce Avorio		
H4313560972501		svetlý dub	2 935,72	4
H4313560972601		biela mat	2 935,72	4
H4313560976301		noce canaletto – drevená dyha	2 935,72	4
H4313560979901		specialcolor	2 935,72	4
H4313560979991		multicolor	2 935,72	4
		s vrchnou doskou Marrone Naturale		
H4323560972501		svetlý dub	2 935,72	4
H4323560972601		biela mat	2 935,72	4
H4323560976301		noce canaletto – drevená dyha	2 935,72	4
H4323560979901		specialcolor	2 935,72	4
H4323560979991		multicolor	2 935,72	4





* Umývadlo nie je súčasťou.

2.2. ILBAGNOALESSI

Svetlý dub 250 | Biela mat 260 | Noce Canaletto – drevená dyha 630 | Specialcolor 990 | Multicolor 999

Sifón nie je súčasťou dodávky umývadlových skriniek a je nutné ho objednať zvlášť.

Možno inštalovať iba priestorovo úsporný sifón H894240.

	Číslo výrobku	Popis výrobku	Cena (EUR)	Ks/pal
		Zásuvkový element , 160 × 50 × 37 cm, s 2 zásuvkami, s výrezom vľavo a vpravo, pre umývadlá H818975, H818976, H818977, H818978.		
		s vrchnou doskou Calce Avorio		
	H4313540972501	svetlý dub	3 113,27	4
	H4313540972601	biela mat	3 113,27	4
	H4313540976301	noce canaletto – drevená dyha	3 113,27	4
	H4313540979901	specialcolor	3 113,27	4
	H4313540979991	multicolor	3 113,27	4
		s vrchnou doskou Marrone Naturale		
	H4323540972501	svetlý dub	3 113,27	4
	H4323540972601	biela mat	3 113,27	4
	H4323540976301	noce canaletto – drevená dyha	3 113,27	4
	H4323540979901	specialcolor	3 113,27	4
	H4323540979991	multicolor	3 113,27	4
			Zásuvkový element , 160 × 50 × 37 cm, s 2 zásuvkami, s výrezom vľavo a vpravo, vr. otvoru pre batériu, pre umývadlá H818975, H818976, H818977, H818978.	
		s vrchnou doskou Calce Avorio		
H4313570972501		svetlý dub	3 113,27	4
H4313570972601		biela mat	3 113,27	4
H4313570976301		noce canaletto – drevená dyha	3 113,27	4
H4313570979901		specialcolor	3 113,27	4
H4313570979991		multicolor	3 113,27	4
		s vrchnou doskou Marrone Naturale		
H4323570972501		svetlý dub	3 113,27	4
H4323570972601		biela mat	3 113,27	4
H4323570976301		noce canaletto – drevená dyha	3 113,27	4
H4323570979901		specialcolor	3 113,27	4
H4323570979991		multicolor	3 113,27	4
			Skrinka pod umývadlo , 73 × 32 × 35,5 cm, s 1 zásuvkou, s výrezom pre sifón vľavo, pre umývadlo H814975. Možno inštalovať iba priestorovo úsporný sifón H894240.	
	H4304010972501	svetlý dub	781,26	12
	H4304010972601	biela mat	781,26	12
	H4304010972691	terracotta	781,26	12
	H4304010972701	běžová perleť	781,26	12
	H4304010974291	tmavo hnedá	781,26	12
	H4304010976301	noce canaletto – drevená dyha	781,26	12
	H4304010979901	specialcolor	781,26	12
	H4304010979991	multicolor	781,26	12
			Skrinka pod umývadlo , 73 × 32 × 35,5 cm, s 1 zásuvkou, s výrezom pre sifón vpravo, pre umývadlo H814976. Možno inštalovať iba priestorovo úsporný sifón H894240.	
H4304110972501		svetlý dub	781,26	12
H4304110972601		biela mat	781,26	12
H4304110972691		terracotta	781,26	12
H4304110972701		běžová perleť	781,26	12
H4304110974291		tmavo hnedá	781,26	12
H4304110976301		noce canaletto – drevená dyha	781,26	12
H4304110979901		specialcolor	781,26	12
H4304110979991		multicolor	781,26	12
			Skrinka pod umývadlo , 99,5 × 32 × 34 cm, s 1 zásuvkou, s výrezom pre sifón vľavo, pre umývadlo H814973	
	H4304210972501	svetlý dub	876,00	8
	H4304210972601	biela mat	876,00	8
	H4304210972691	terracotta	876,00	8
	H4304210972701	běžová perleť	876,00	8
	H4304210974291	tmavo hnedá	876,00	8
	H4304210976301	noce canaletto – drevená dyha	876,00	8
	H4304210979901	specialcolor	876,00	8
	H4304210979991	multicolor	876,00	8







* Umývadlo nie je súčasťou.

2.2. ILBAGNOALESSI

Svetlý dub 250 | Biela mat 260 | Terracotta 269 | Běžová perleť 270 | Tmavo hnedá 429 | Noce Canaletto – drevená dyha 630 | Specialcolor 990 | Multicolor 999

Sifón nie je súčasťou dodávky umývadlových skriniek a je nutné ho objednať zvlášť.





Možno inštalovať iba priestorovo úsporný sifón H894240.

	Číslo výrobku	Popis výrobku	Cena (EUR)	Ks/pal
	H4304310972501	Skrinka pod umývadlo , 99,5 × 32 × 34 cm, s 1 zásuvkou, s výrezom pre sifón vpravo, pre umývadlo H814974 svetlý dub	876,00	8
	H4304310972601	biela mat	876,00	8
	H4304310972691	terracotta	876,00	8
	H4304310972701	běžová perleť	876,00	8
	H4304310974291	tmavo hnedá	876,00	8
	H4304310976301	noce canaletto – drevená dyha	876,00	8
	H4304310979901	specialcolor	876,00	8
	H4304310979991	multicolor	876,00	8
	H4304410972501	Skrinka pod umývadlo , 119,5 × 49 × 36,5 cm, s 1 zásuvkou, s výrezom pre sifón vľavo, pre umývadlo H817979 svetlý dub	1 148,24	4
	H4304410972601	biela mat	1 148,24	4
	H4304410972691	terracotta	1 148,24	4
	H4304410972701	běžová perleť	1 148,24	4
	H4304410974291	tmavo hnedá	1 148,24	4
	H4304410976301	noce canaletto – drevená dyha	1 148,24	4
	H4304410979901	specialcolor	1 148,24	4
	H4304410979991	multicolor	1 148,24	4
	H4304510972501	Skrinka pod umývadlo , 135 × 32 × 34 cm, s 1 zásuvkou, s výrezom pre sifón vľavo, pre umývadlo H814971 svetlý dub	1 029,87	5
	H4304510972601	biela mat	1 029,87	5
	H4304510972691	terracotta	1 029,87	5
	H4304510972701	běžová perleť	1 029,87	5
	H4304510974291	tmavo hnedá	1 029,87	5
	H4304510976301	noce canaletto – drevená dyha	1 029,87	5
	H4304510979901	specialcolor	1 029,87	5
	H4304510979991	multicolor	1 029,87	5
	H4304610972501	Vysoká skrinka , 35 × 33,5 × 165 cm, 1 dvere, závesy dverí vľavo svetlý dub	1 029,87	6
	H4304610972601	biela mat	1 029,87	6
	H4304610972691	terracotta	1 029,87	6
	H4304610972701	běžová perleť	1 029,87	6
	H4304610974291	tmavo hnedá	1 029,87	6
	H4304610976301	noce canaletto – drevená dyha	1 029,87	6
	H4304610979901	specialcolor	1 029,87	6
	H4304610979991	multicolor	1 029,87	6
	H4304620972501	Vysoká skrinka , 35 × 33,5 × 165 cm, 1 dvere, závesy dverí vpravo svetlý dub	1 029,87	6
	H4304620972601	biela mat	1 029,87	6
	H4304620972691	terracotta	1 029,87	6
	H4304620972701	běžová perleť	1 029,87	6
	H4304620974291	tmavo hnedá	1 029,87	6
	H4304620976301	noce canaletto – drevená dyha	1 029,87	6
	H4304620979901	specialcolor	1 029,87	6
	H4304620979991	multicolor	1 029,87	6
	H4925920970001	Deliaci systém do zásuviek	189,39	60
	H8942400000001	Priestorovo úsporný sifón	29,00	200

* Umývadlo nie je súčasťou.

2.2. ILBAGNOALESSI

Havanna 271



	Číslo výrobku	Popis výrobku	Cena (EUR)	Ks/pal
<p>NOVINKA</p>  <p>K dispozícii počas 2Q 2024</p>	H4305000972711	Zrkadlo so svetelným rámom 1200, pre umývadlo H818979 s nábytkom H430441	8 037,71	3
<p>NOVINKA</p>  <p>K dispozícii počas 2Q 2024</p>	H4305010972711	Zrkadlo so svetelným rámom k zásuvkovému elementu 1200, pre umývadlá H818977, H818978, H818975, H818976, H818974	8 037,71	3
<p>NOVINKA</p>  <p>K dispozícii počas 2Q 2024</p>	H4305020972711	Zrkadlo so svetelným rámom 1600, pre umývadlo H814971 s nábytkom H430451	7 682,60	3
<p>NOVINKA</p>  <p>K dispozícii počas 2Q 2024</p>	H4305030972711	Zrkadlo so svetelným rámom k zásuvkovému elementu 1600, pre umývadlá H818977, H818978, H818975, H818976, H818974	8 487,55	3

2.2. ILBAGNOALESSI

Vane z jednoliatego materiálu SENTEC (matný povrch).

Biela 000 | Čierna zvonku / biela vo vnútri 065 | Café zvonku / biela vo vnútri 1666 | Café 188 **NOVINKA**

Pri vaniach so systémom je inštalácia zahrnutá v cene a je možná iba prostredníctvom servisného strediska. Zoznam servisných stredísk je k dispozícii na www.jika.sk. Vane s panelom: nie je možné objednať vaňu a dodatočne panel. Panel je nutné vždy objednať s vaňou naraz.

			Biela 000	Čierna / biela 065 Café / biela 166	Café 188	
	Číslo výrobku	Popis výrobku	Cena (EUR)	Cena (EUR)	Cena (EUR)	Ks/pal
	H220972###0001	Vaňa, samostatne stojaca, 185 x 80 x 59 cm, z materiálu SENTEC, vrátane vaňového odpadu click-clack NOVINKA Farba café (188). K dispozícii počas 1Q 2024.	7 209,07	8 650,91	9 037,99	1
	H2459710000001	Vaňa, vstavaná verzia 178 x 82 cm, objem 240 l, z materiálu SENTEC, s hliníkovým rámom, vrátane vaňového odpadu click-clack a 1m ohybnej hadice. Iba v bielej farbe (000).				
	H2459710006051	bez funkcie vzduchovej a vodnej masáže	3 740,58			1
	H2459710006151	elektronické senzorové ovládanie: so vzduchovou masážou	6 412,32			1
	H2459710006251	bez funkcie vzduchovej a vodnej masáže, LED osvetlenie	5 522,95			1
	H2459710006251	elektronické senzorové ovládanie: so vzduchovou masážou, LED osvetlením	7 835,69			1
	H2459720000001	Vaňa, samostatne stojaca 183 x 87 cm, objem 240 l, z materiálu SENTEC, špeciálna konštrukcia pre uľahčenie montáže, vrátane vaňového odpadu click-clack, šablóny pre vrtanie a 1m ohybnej hadice, so zabudovaným panelom. Iba v bielej farbe (000).				
	H2459720006051	bez funkcie vzduchovej a vodnej masáže	7 658,64			1
	H2459720006151	elektronické senzorové ovládanie: so vzduchovou masážou	9 971,75			1
	H2459720006251	bez funkcie vzduchovej a vodnej masáže, LED osvetlenie	9 262,07			1
	H2459720006251	elektronické senzorové ovládanie: so vzduchovou masážou, LED osvetlením	11 575,59			1

Príslušenstvo k vaniam ILBAGNOALESSI (nutné objednať zvlášť)

	Číslo výrobku	Popis výrobku	Cena (EUR)	Ks/pal
	H2946800000001	Gélový podhlavník, samodržiaci biela	192,56	---
	H2946800160001	čierna	192,56	---
	H2951400000001	Sentec krytka a vaňový výpusť click-clack, farba biela, pre voľne stojace vane	142,06	---
	H2951410000001	Sentec krytka vaňového výpustu click-clack, farba biela, pre voľne stojace vane	94,70	---
	H2951390040001	Krytka a vaňový výpusť click-clack, pre voľne stojace vane chróm	71,02	---
	H2951391610001	inox kartáčovaná oceľ	132,59	---
	H2951391620001	zlatoružová	132,59	---
	H2951391630001	titán čierny mat	132,59	---
	H2951392610001	biela lesk	104,17	---
	H2951392680001	biela mat	104,17	---
	H2951394500001	čierna mat	104,17	---



2. KÚPEĽŇOVÉ SÉRIE

2.2. ILBAGNOALESSI

Akrylátové vane. K dispozícii v bielej farbe 000. Pri vaniach so systémom je inštalácia zahrnutá v cene a je možná iba prostredníctvom zmluvného servisného strediska. Zoznam servisných stredísk je k dispozícii na www.jika.sk.

Farby pre nábytkové moduly: Biela lak 631; Noce Canaletto – drevená dyha 630.

Vane s panelom: nie je možné objednať vaňu a dodatočne panel. Panel je nutné vždy objednať s vaňou naraz.

	Číslo výrobku	Popis výrobku	Biela 000 Cena (EUR)	Ks/pal
		Vaňa 203 x 102 cm , objem 230l		
	H2419700000001	samoostatne stojaca, s hliníkovou konštrukciou a vonkajším opláštením	7 598,28	1
	H2419700006751	s rámom, senzorové ovládanie, vzduchová a vodná masáž, LED osvetlenie	11 831,37	1
	H2419700006951	s rámom, senzorové ovládanie, vzduchová a vodná masáž, LED osvetlenie a dezinfekcia	12 497,00	1
		Vaňa 203 x 102 cm , objem 230l		
	H2439700000001	vstavaná verzia, s konštrukciou	3 423,30	1
	H2439700006751	s rámom, senzorové ovládanie, vzduchová a vodná masáž, LED osvetlenie	8 160,47	1
	H2439700006951	s rámom, senzorové ovládanie, vzduchová a vodná masáž, LED osvetlenie a dezinfekcia	8 826,07	1
		Vaňa 203 x 102 cm , objem 230l, polozápusťná verzia s čelným panelom, sanitárny akrylát. Nábytkový modul nie je súčasťou.		
	H2449700000001	štandardná verzia	7 022,65	1
	H2449700006751	s rámom, senzorové ovládanie, vzduchová a vodná masáž, LED osvetlenie	11 831,37	1
	H2449700006951	s rámom, senzorové ovládanie, vzduchová a vodná masáž, LED osvetlenie a dezinfekcia	12 497,00	1

Príslušenstvo k akrylátovým vaniam ILBAGNOALESSI (nutné objednať zvlášť)





	Číslo výrobku	Popis výrobku	Cena (EUR)	Ks/pal
		Odpadová a prepadová armatúra , dĺžka 1 m		
	H2951480040001	chróm	85,22	---
	H2951482610001	biela lesk	94,70	---
	H2951482680001	biela mat	94,70	---
	H2951484500001	čierna mat	94,70	---
		Odpadová a prepadová armatúra s napúšťaním , dĺžka 1 m		
	H2951490040001	chróm	331,46	---
	H2951492610001	biela lesk	355,15	---
	H2951492680001	biela mat	355,15	---
	H2951494500001	čierna mat	355,15	---
	H2944390000001	Odtoková hadica , 1 m, pre vaňu Alessi s opláštením POZOR: Nutné na montáž vane	39,96	---
	H2950470000001	Dezinfekčný prostriedok , 1l	42,29	---
	H2943990000001	Opravná sada na opravu akrylátových výrobkov	80,77	---
	H2955510000001	Vyrovnávací páska POZOR: Odporúčame pre montáž vane so systémom	32,83	300





2. KÚPEĽŇOVÉ SÉRIE

2.3. PALOMBA COLLECTION

Biela 000

Špeciálny typ glazúry LCC (400) je možné objednať na vybrané výrobky sanitárnej keramiky v bielej farbe za príplatok 72,86 EUR bez DPH za 1 ks.

	Číslo výrobku	Popis výrobku	Biela 000 Cena (EUR)	Ks/pal
	H811803###1041	Umývadlo voľne stojace 52 x 39,5 cm s 1 otvorom pre batériu uprostred, vrátane skrytého odpadového a prepádového ventilu H891944; vrátane montážnej sady H892806	1 557,98	6
	H811803###1091	bez otvoru pre batériu, vrátane: odpadového ventilu H895439 (neuzatvárateľný); vrátane montážnej sady H892806	1 557,98	6
	H811804###1041	Umývadlo stojace 52 x 39,5 cm , s keramickým nástenným uchytením s 1 otvorom pre batériu uprostred, vrátane skrytého odpadového a prepádového ventilu H891944; vrátane montážnej sady H891759	1 384,88	6
	H811804###1091	bez otvoru pre batériu, vrátane odpadového ventilu H895439 (neuzatvárateľný); vrátane montážnej sady H891759	1 384,88	6
	H816802###1121	Umývadlová misa 52 x 38 cm bez prepádu, bez otvoru pre batériu, objednať zvlášť: H898184 odpadový ventil s keramickou krytkou alebo H895439 odpadový ventil (neuzatvárateľný)	484,72	32
	H816803###1041	Umývadlová misa s armatúrnou doskou 60 x 40 cm s 1 otvorom pre batériu uprostred, s prepadom, s otvorom v odtokovom ventilu	623,22	18
	H816803###1111	s 1 otvorom pre batériu, bez prepádu	623,22	18
	H816803###1121	bez otvoru pre batériu, bez prepádu	623,22	18
	H816801###1121	Umývadlová misa 92 x 42 cm bez prepádu, bez otvoru pre batériu, objednať zvlášť: H898184 odpadový ventil s keramickou krytkou alebo H895439 odpadový ventil (neuzatvárateľný)	707,05	16



	Číslo výrobku	Popis výrobku	Cena (EUR)	Ks/pal
	H8981840000001	Odpadový ventil s keramickou krytkou, neuzatvárateľný (pre umývadlá bez prepádu, so štandardným odpadom), biela farba	44,78	---
	H8981860000001	Odpadový ventil so zátkou click-clack , vrátane keramickej krytky, biela farba	48,49	---
	H8981910000001	Odpadový ventil s automatickou zátkou , vrátane keramickej krytky Saphirkeramik (pre umývadlá Saphirkeramik s prepadom, so štandardným odpadom)	103,94	500
	H8981917570001	biela mat	129,92	500
	H8981910200001	čierna lesk	155,90	500
	H8981917590001	šedá mat	155,90	500
	H8981920000001	Odpadový ventil so zátkou click-clack , vrátane keramickej krytky Saphirkeramik (pre umývadlá Saphirkeramik s prepadom, so štandardným odpadom)	148,97	500
	H8981927570001	biela mat	186,21	500
	H8981920200001	čierna lesk	223,46	500
	H8981927590001	šedá mat	223,46	500

2. KÚPEĽŇOVÉ SÉRIE

2.3. PALOMBA COLLECTION

Biela 000 | Biela mat 757

Špeciálny typ glazúry LCC (400) je možné objednať na vybrané výrobky sanitárnej keramiky v bielej farbe za príplatok 72,86 EUR bez DPH za 1 ks.

	Číslo výrobku	Popis výrobku	Biela 000	Biela mat 757	Ks/pal
			Cena (EUR)	Cena (EUR)	
 <p>RIMLESS</p>	H824801###0001	Stojaca kombináčn misa rimless 70 x 36 x 43 cm , hlbok splachovanie, vodorovn alebo zvisl odpad.	503,31	629,11	9
	H828801###9711	Ndrz , s vnutornou armaturou Dual Flush, splachovanie 5/3 I (nastaviten aj na 4,5/3I, 6/3I), vratane vnutornej ndrzky proti oroseniu. Nie je dostupn v LCC.			
	H828802###9721	zadn prvod vody (uprostred)	235,91	294,90	20
		postrann prvod vody (vavo/vpravo)	235,91	294,90	20
	H824801###2311	Stojaca kombináčn misa rimless 70 x 36 x 43 cm , hlbok splachovanie, vodorovn alebo zvisl odpad, s postrannmi otvormi pre prvod vody.	503,31	629,11	9
	H828803###9731	Ndrz , s vnutornou armaturou Dual Flush, pre spodn prvod vody vavo, splachovanie 5/3 I (nastaviten aj na 4,5/3I, 6/3I), bez vnutornej ndrzky proti oroseniu. Nie je dostupn v LCC.	235,91	294,90	20
	H8900920000001	Odpadove koleno 70 - 220 mm	31,16		130
	H8990250000001	Odpadove koleno 220 - 350 mm	31,81		48
 <p>RIMLESS</p>	H820802###0001	Zvesn klozet rimless 54 x 36 x 26,5 cm , hlbok splachovanie. Nie je dostupn vo farbe biela mat.	424,66	530,81	18
	H891802###0001	Doska na sedenie s poklopom , tenk, odnimaten, so spomaovacm sklpacm systemom. Nie je dostupn v LCC.	190,49	285,74	108

2.3. PALOMBA COLLECTION

Vaňa z jednoliateho materiálu SENTEC. Dostupné v prevedení biela 000. Súčasťou balenia je špeciálna konštrukcia H298590 pre uľahčenie inštalácie a manipulácie pri údržbe, inštalácia šablóna H299963, odtoková hadica H294439, odpadová a prepádová armatúra click-clack so skrytým prepadom H295113. Pri vaniach so systémom je inštalácia zahrnutá v cene a je možná len prostredníctvom zmluvného servisného strediska. Zoznam servisných stredísk je k dispozícii na www.jika.sk.

	Číslo výrobku	Popis výrobku	Biela 000	
			Cena (EUR)	Ks/pal
		Vaňa 1800 x 900 mm , objem 160 l, samostatne stojaca, vrátane vaňového odpadu click-clack		
	H2458020000001	bez konštrukcie	8 415,00	1
	H2458020006151	s konštrukciou, senzorové ovládanie, LED osvetlenie	10 327,47	1
	H2458020006051	s konštrukciou, senzorové ovládanie, vzduchová masáž	11 283,72	1
	H2458020006251	s konštrukciou, senzorové ovládanie, vzduchová masáž a LED osvetlenie	12 813,77	1

Príslušenstvo k vaniam Sentec PALOMBA COLLECTION (nutné objednať zvlášť)





	Číslo výrobku	Popis výrobku	Cena (EUR)	Ks/pal
	H2951400000001	Sentec krytka a vaňový výpusť click-clack , farba biela, pre voľne stojace vane	142,06	---
	H2951410000001	Sentec krytka vaňového výpustu click-clack , farba biela, pre voľne stojace vane	94,70	---
		Krytka a vaňový výpusť click-clack , pre voľne stojace vane		
	H2951390040001	chróm	71,02	---
	H2951391610001	inox kartáčovaná oceľ	132,59	---
	H2951391620001	zlatoružová	132,59	---
	H2951391630001	titán čierny mat	132,59	---
	H2951392610001	biela lesk	104,17	---
	H2951392680001	biela mat	104,17	---
	H2951394500001	čierna mat	104,17	---

2. KÚPEĽŇOVÉ SÉRIE

2.3. PALOMBA COLLECTION

K dispozícii v bielej farbe 000. Pri vaniach so systémom je inštalácia zahrnutá v cene a je možná len prostredníctvom zmluvného servisného strediska. Zoznam servisných stredísk je k dispozícii na www.jika.sk.

Vane s panelom: nie je možné objednať vaňu a dodatočne panel. Panel je nutné vždy objednať s vaňou naraz.

	Číslo výrobku	Popis výrobku	Biela 000 Cena (EUR)	Ks/pal
	H2318000000001	Vaňa 180 x 90 cm , samostatne stojaca s konštrukciou a vonkajším opláštením, objem 170 l	3 664,35	1
	H2328000000001 H2328010000001	Vaňa 180 x 90 cm , objem 170 l, okraj vane 40 mm vstavaná verzia s konštrukciou	1 401,05 1 681,32	1 1
	H2428000000001 H2428010000001	Vaňa 180 x 80 cm , objem 170 l, okraj vane 20 mm vstavaná verzia s konštrukciou	1 544,35 1 815,64	1 1
	H2438000000001 H2438010000001	Vaňa 180 x 80 cm , objem 170 l, okraj vane 80 mm vstavaná verzia s konštrukciou	1 544,35 1 815,64	1 1



Príslušenstvo k vaniam PALOMBA COLLECTION (nutné objednať zvlášť)

	Číslo výrobku	Popis výrobku	Cena (EUR)	Ks/pal
		Odpadová a prepadová armatúra , dĺžka 1 m		
	H2951480040001	chróm	85,22	---
	H2951482610001	biela lesk	94,70	---
	H2951482680001	biela mat	94,70	---
	H2951484500001	čierna mat	94,70	---
		Odpadová a prepadová armatúra s napúšťaním , dĺžka 1 m		
	H2951490040001	chróm	331,46	---
	H2951492610001	biela lesk	355,15	---
	H2951492680001	biela mat	355,15	---
	H2951494500001	čierna mat	355,15	---
	H2961700000001	Nohy na vaňu , pre vane so šírkou 70 - 85 cm	52,13	120
	H2950470000001	Dezinfekčný prostriedok , 1 l	42,29	---
	H2955510000001	Vyrovnávací páska POZOR: Doporučujeme pre montáž vane so systémom	32,83	300
	H2943990000001	Opravná sada na opravu akrylátových výrobkov	80,77	---

2.4. KARTELL • LAUFEN

Biela 000 | Čierna lesk 020 | Čierna mat 716 | Biela mat 757 | Grafit mat 758 | Šedá mat 759.

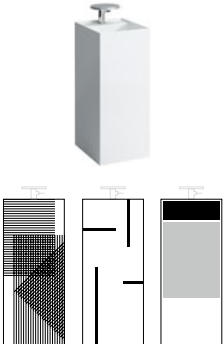



Na vybrané výrobky sanitárnej keramiky v bielej farbe je možné objednať špeciálny typ glazúry LCC (400) za príplatok 72,86 EUR alebo LCC Active (A00) za príplatok 81,97 EUR bez DPH za 1 kus.

			Biela 000	Biela mat 757	Čierna lesk 020 Čierna mat 716 Grafit mat 758 Šedá mat 759	
	Číslo výrobku	Popis výrobku	Cena (EUR)	Cena (EUR)	Cena (EUR)	Ks/pal
	H811331###1111	Voľne stojace umývadlo 37,5 x 43,5 x 90 cm , so špeciálnym skrytým odpadom. Produkt nie je k dispozícii v šedej mat 759. s 1 otvorom pre batériu, bez prepadu, vrátane: odpadový ventil (neuzatvárateľný), LAUFEN EasyFit uchytenie M12, inštalčný set, sifón D40	1 741,16	2 176,45	2 611,75	6
	H811331###1121	bez otvoru pre batériu, bez prepadu, vrátane: odpadový ventil (neuzatvárateľný), LAUFEN EasyFit uchytenie M12, inštalčný set, sifón D40	1 741,16	2 176,45	2 611,75	6
	H811331###1581	s 3 otvormi pre batériu, bez prepadu, vrátane: odpadový ventil (neuzatvárateľný), LAUFEN EasyFit uchytenie M12, inštalčný set, sifón D40	1 741,16	2 176,45	2 611,75	6
	H811331###8151	s 1 otvorom pre batériu uprostred a 1 otvorom na vpravo, vzdialenosť otvorov 100 mm, bez prepadu, pre batérie Kartell • LAUFEN H3113320042211, H3113320042201	1 741,16	2 176,45	2 611,75	6
	H811331D011111	Voľne stojace umývadlo 37,5 x 43,5 x 90 cm , s dekorom, so špeciálnym skrytým odpadom s 1 otvorom pre batériu, bez prepadu. D01: Line Pattern, šedá	2 451,86			6
	H811331D021111	s 1 otvorom pre batériu, bez prepadu. D02: Lines, čierna	2 451,86			6
	H811331D031111	s 1 otvorom pre batériu, bez prepadu. D03: Surfaces, čierna a šedá	2 451,86			6
	H811331D011121	bez otvoru pre batériu, bez prepadu. Decor D01: Line Pattern, šedá	2 451,86			6
	H811331D021121	bez otvoru pre batériu, bez prepadu. Decor D02: Lines, čierna	2 451,86			6
	H811331D031121	bez otvoru pre batériu, bez prepadu. Decor D03: Surfaces, čierna a šedá	2 451,86			6
	H811331D011581	s 3 otvormi pre batériu, bez prepadu. Decor D01: Line Pattern, šedá	2 451,86			6
	H811331D021581	s 3 otvormi pre batériu, bez prepadu. Decor D02: Lines, čierna	2 451,86			6
	H811331D031581	s 3 otvormi pre batériu, bez prepadu. Decor D03: Surfaces, čierna a šedá	2 451,86			6
	H811331D018151	s 1 otvorom pre batériu uprostred a 1 otvorom na vpravo, bez prepadu. Decor D01: Line Pattern, šedá	2 451,86			6
H811331D028151	s 1 otvorom pre batériu uprostred a 1 otvorom na vpravo, bez prepadu. Decor D02: Lines, čierna	2 451,86			6	
H811331D038151	s 1 otvorom pre batériu uprostred a 1 otvorom na vpravo, bez prepadu. Decor D03: Surfaces, čierna a šedá	2 451,86			6	
	H812331###1121	Umývadlová misa 42 x 42 cm , bez otvoru pre batériu, bez prepadu, vrátane: fixačný set; odpadový ventil s keramikou krytkou; objednať zvlášť: sifón	514,46	643,09	771,70	24
	H815330###1041	Umývadielko 45 x 34 cm , pre H407503, H407504, H403911, H403912 s 1 otvorom pre batériu uprostred	254,39	317,99	381,59	24
	H815330###1081	s 3 otvormi pre batériu	254,39	317,99	381,59	24
	H815330###1091	bez otvoru pre batériu	254,39	317,99	381,59	24
	H815330###1111	s 1 otvorom pre batériu, bez prepadu	254,39	317,99	381,59	24
	H815330###1121	bez otvoru pre batériu, bez prepadu	254,39	317,99	381,59	24

2.4. KARTELL • LAUFEN

Biela 000 | Čierna lesk 020 | Čierna mat 716 | Biela mat 757 | Grafit mat 758 | Šedá mat 759.





Na vybrané výrobky sanitárnej keramiky v bielej farbe je možné objednať špeciálny typ glazúry LCC (400) za príplatok 72,86 EUR alebo LCC Active (A00) za príplatok 81,97 EUR bez DPH za 1 kus.

			Biela 000	Biela mat 757	Čierna lesk 020 Čierna mat 716 Grafit mat 758 Šedá mat 759	
	Číslo výrobku	Popis výrobku	Cena (EUR)	Cena (EUR)	Cena (EUR)	Ks/pal
		Umývadielko 45 x 34 cm , brúsená spodná hrana				
	H818330###1041	s 1 otvorom pre batériu uprostred	308,72	385,91	463,08	24
	H818330###1081	s 3 otvorami pre batériu	308,72	385,91	463,08	24
	H818330###1091	bez otvoru pre batériu	308,72	385,91	463,08	24
	H818330###1111	s 1 otvorom pre batériu, bez prepadu	308,72	385,91	463,08	24
	H818330###1121	bez otvoru pre batériu, bez prepadu	308,72	385,91	463,08	24
		Umývadielko 46 x 46 cm , so špeciálnym skrytým odpadom, pre H407508, H408291, H408292, H403922				
	H815331###1111	s 1 otvorom pre batériu, bez prepadu, vrátane odpadového ventilu (neuzatvárateľný), objednať zvlášť sifón a inštalčný set M10 x 140mm	425,80	532,27	638,69	15
	H815331###1121	bez otvoru pre batériu, bez prepadu, vrátane odpadového ventilu (neuzatvárateľný), objednať zvlášť sifón a inštalčný set M10 x 140mm	425,80	532,27	638,69	15
	H815331###1581	s 3 otvorami pre batériu, bez prepadu, vrátane odpadového ventilu (neuzatvárateľný), objednať zvlášť sifón a inštalčný set M10 x 140mm	425,80	532,27	638,69	15
	H815331###8151	s 1 otvorom pre batériu uprostred a 1 otvorom na vpravo, vzdialenosť otvorov 100 mm, bez prepadu, pre batérie Kartell • LAUFEN H3113320042211, H3113320042201	425,80	532,27	638,69	15
		Umývadielko 46 x 46 cm , brúsená spodná časť, so špeciálnym skrytým odpadom				
	H818331###1111	s 1 otvorom pre batériu, bez prepadu, vrátane odpadového ventilu (neuzatvárateľný), objednať zvlášť sifón a inštalčný set M10 x 140mm	473,67	592,10	710,50	15
	H818331###1121	bez otvoru pre batériu, bez prepadu, vrátane odpadového ventilu (neuzatvárateľný), objednať zvlášť sifón a inštalčný set M10 x 140mm	473,67	592,10	710,50	15
	H818331###1581	s 3 otvorami pre batériu, bez prepadu, vrátane odpadového ventilu (neuzatvárateľný), objednať zvlášť sifón a inštalčný set M10 x 140mm	473,67	592,10	710,50	15
	H818331###8151	s 1 otvorom pre batériu uprostred a 1 otvorom na vpravo, vzdialenosť otvorov 100 mm, bez prepadu, pre batérie Kartell • LAUFEN H3113320042211, H3113320042201	473,67	592,10	710,50	15
		Umývadielko do nábytku 46 x 28 cm , asymetrické, s plochou pre armatúru vpravo, bez prepadu, vrátane odpadového ventilu (neuzatvárateľný) H898301; sifón a montážny set M10 x 140mm nutné objednať zvlášť, pre H407518, H403901, H403902				
	H815334###1111	s 1 otvorom pre batériu	355,19	444,00	532,80	28
	H815334###1121	bez otvoru pre batériu	355,19	444,00	532,80	28
		Umývadielko do nábytku 46 x 28 cm , asymetrické, s plochou pre armatúru vľavo, bez prepadu, vrátane odpadového ventilu (neuzatvárateľný) H898301; sifón a montážny set M10 x 140mm nutné objednať zvlášť, pre H407517, H403901, H403902				
	H815335###1111	s 1 otvorom pre batériu	355,19	444,00	532,80	28
	H815335###1121	bez otvoru pre batériu	355,19	444,00	532,80	28

2.4. KARTELL • LAUFEN

Biela 000 | Čierna lesk 020 | Čierna mat 716 | Biela mat 757 | Grafit mat 758 | Šedá mat 759.

Na vybrané výrobky sanitárnej keramiky v bielej farbe je možné objednať špeciálny typ glazúry LCC (400) za príplatok 72,86 EUR alebo LCC Active (A00) za príplatok 81,97 EUR bez DPH za 1 kus.







			Biela 000	Biela mat 757	Čierna lesk 020 Čierna mat 716 Grafit mat 758 Šedá mat 759	
	Číslo výrobku	Popis výrobku	Cena (EUR)	Cena (EUR)	Cena (EUR)	Ks/pal
	H810332###1041	Umývadlo 50 x 46 cm , s prepacom, so štandardným odpadom, upevnenie na stenu, montážny set M10 x 140mm nutné objednať zvlášť, pre H407509, H408291, H408292 s 1 otvorom pre batériu	288,66	360,83	432,99	15
	H810332###1091	bez otvoru pre batériu	288,66	360,83	432,99	15
	H816332###1041	Umývadlo 50 x 46 cm , s prepacom, so štandardným odpadom, brúsená spodná časť, upevnenie na stenu, montážny set M10 x 140mm nutné objednať zvlášť s 1 otvorom pre batériu	336,54	420,67	504,80	15
	H816332###1091	bez otvoru pre batériu	336,54	420,67	504,80	15
	H810334###1111	Umývadlo 60 x 46 cm , odkladacia plocha vpravo, so špeciálnym skrytým odpadom, pre H407558, H408291, H408292, H403932 s 1 otvorom pre batériu, bez prepadu, vrátane odpadového ventilu (neuzatvárateľný), objednať zvlášť sifón a inšalačný set M10 x 140mm	532,67	665,84	799,01	9
	H810334###1121	bez otvoru pre batériu, bez prepadu, vrátane odpadového ventilu (neuzatvárateľný), objednať zvlášť sifón a inšalačný set M10 x 140mm	532,67	665,84	799,01	9
	H810334###1581	s 3 otvormi pre batériu, bez prepadu, vrátane odpadového ventilu (neuzatvárateľný), objednať zvlášť sifón a inšalačný set M10 x 140mm	532,67	665,84	799,01	9
	H810334###8151	s 1 otvorom pre batériu uprostred a 1 otvorom na vpravo, vzdialenosť otvorov 100 mm, bez prepadu, pre batérie Kartell • LAUFEN H3113320042211, H3113320042201	532,67	665,84	799,01	9
	H818334###1111	Umývadlo 60 x 46 cm , brúsená spodná časť, odkladacia plocha vpravo, so špeciálnym skrytým odpadom s 1 otvorom pre batériu, bez prepadu, vrátane odpadového ventilu (neuzatvárateľný), objednať zvlášť sifón a inšalačný set M10 x 140mm	580,52	725,66	870,80	9
	H818334###1121	bez otvoru pre batériu, bez prepadu, vrátane odpadového ventilu (neuzatvárateľný), objednať zvlášť sifón a inšalačný set M10 x 140mm	580,52	725,66	870,80	9
	H818334###1581	s 3 otvormi pre batériu, bez prepadu, vrátane odpadového ventilu (neuzatvárateľný), objednať zvlášť sifón a inšalačný set M10 x 140mm	580,52	725,66	870,80	9
	H818334###8151	s 1 otvorom pre batériu uprostred a 1 otvorom na vpravo, vzdialenosť otvorov 100 mm, bez prepadu, pre batérie Kartell • LAUFEN H3113320042211, H3113320042201	580,52	725,66	870,80	9
	H810335###1111	Umývadlo 60 x 46 cm , odkladacia plocha vľavo, so špeciálnym skrytým odpadom, pre H40756, H408291, H408292, H403942 s 1 otvorom pre batériu, bez prepadu, vrátane odpadového ventilu (neuzatvárateľný), objednať zvlášť sifón a inšalačný set M10 x 140mm	532,67	665,84	799,01	9
	H810335###1121	bez otvoru pre batériu, bez prepadu, vrátane odpadového ventilu (neuzatvárateľný), objednať zvlášť sifón a inšalačný set M10 x 140mm	532,67	665,84	799,01	9
	H810335###1581	s 3 otvormi pre batériu, bez prepadu, vrátane odpadového ventilu (neuzatvárateľný), objednať zvlášť sifón a inšalačný set M10 x 140mm	532,67	665,84	799,01	9
	H810335###8151	s 1 otvorom pre batériu uprostred a 1 otvorom na vpravo, vzdialenosť otvorov 100 mm, bez prepadu, pre batérie Kartell • LAUFEN H3113320042211, H3113320042201	532,67	665,84	799,01	9

2. KÚPEĽŇOVÉ SÉRIE

2.4. KARTELL • LAUFEN

Biela 000 | Čierna lesk 020 | Čierna mat 716 | Biela mat 757 | Grafit mat 758 | Šedá mat 759.





Na vybrané výrobky sanitárnej keramiky v bielej farbe je možné objednať špeciálny typ glazúry LCC (400) za príplatok 72,86 EUR alebo LCC Active (A00) za príplatok 81,97 EUR bez DPH za 1 kus.

			Biela 000	Biela mat 757	Čierna lesk 020 Čierna mat 716 Grafit mat 758 Šedá mat 759	
	Číslo výrobku	Popis výrobku	Cena (EUR)	Cena (EUR)	Cena (EUR)	Ks/pal
 <p>Saphirkeramik</p>	H818335###1111	Umývadlo 60 x 46 cm , brúsená spodná časť, odkladacia plocha vľavo, so špeciálnym skrytým odpadom s 1 otvorom pre batériu, bez prepadu, vrátane odpadového ventilu (neuzatvárateľný), objednať zvlášť sifón a inštalačný set M10 x 140 mm	580,52	725,66	870,80	9
	H818335###1121	bez otvoru pre batériu, bez prepadu, vrátane odpadového ventilu (neuzatvárateľný), objednať zvlášť sifón a inštalačný set M10 x 140 mm	580,52	725,66	870,80	9
	H818335###1581	s 3 otvormi pre batériu, bez prepadu, vrátane odpadového ventilu (neuzatvárateľný), objednať zvlášť sifón a inštalačný set M10 x 140 mm	580,52	725,66	870,80	9
	H818335###8151	s 1 otvorom pre batériu uprostred a 1 otvorom na vpravo, vzdialenosť otvorov 100 mm, bez prepadu, pre batérie Kartell • LAUFEN H3113320042211, H3113320042201	580,52	725,66	870,80	9
 <p>Saphirkeramik</p>	H810333###1041	Umývadlo 60 x 46 cm , s prepacom, so štandardným odpadom, upevnenie na stenu, objednať zvlášť inštalačný set M10 x 140 mm, pre H407569	319,05	398,82	478,58	9
	H810333###1091	bez otvoru pre batériu	319,05	398,82	478,58	9
 <p>Saphirkeramik</p>	H816333###1041	Umývadlo 60 x 46 cm , s prepacom, so štandardným odpadom, brúsená spodná časť, upevnenie na stenu, objednať zvlášť inštalačný set M10 x 140 mm	366,91	458,64	550,37	9
	H816333###1091	bez otvoru pre batériu	366,91	458,64	550,37	9
 <p>Saphirkeramik</p>	H812332###1111	Umývadlová misa 75 x 35 cm , odkladacia plocha vpravo alebo vľavo, s armatúrnou plochou, so špeciálnym skrytým odpadom, pre H408291	621,50	776,86	932,24	9
	H812332###1121	s 1 otvorom pre batériu, bez prepadu, vrátane odpadového ventilu (neuzatvárateľný), objednať zvlášť fixačný set H894961	621,50	776,86	932,24	9
	H812332###1581	bez otvoru pre batériu, bez prepadu, vrátane odpadového ventilu (neuzatvárateľný), objednať zvlášť fixačný set H894961	621,50	776,86	932,24	9
 <p>Saphirkeramik</p>	H810336###1041	Umývadlo 80 x 46 cm , pre H407592	565,31	706,63	847,96	15
	H810336###1081	s 1 otvorom pre batériu uprostred	565,31	706,63	847,96	15
	H810336###1091	s 3 otvormi pre batériu	565,31	706,63	847,96	15
	H810336###1111	bez otvoru pre batériu	565,31	706,63	847,96	15
	H810336###1121	s 1 otvorom pre batériu, bez prepadu	565,31	706,63	847,96	15
 <p>Saphirkeramik</p>	H816336###1041	Umývadlo 80 x 46 cm , brúsená spodná hrana	620,19	775,25	930,29	15
	H816336###1081	s 1 otvorom pre batériu uprostred	620,19	775,25	930,29	15
	H816336###1091	s 3 otvormi pre batériu	620,19	775,25	930,29	15
	H816336###1111	bez otvoru pre batériu	620,19	775,25	930,29	15
	H816336###1121	s 1 otvorom pre batériu, bez prepadu	620,19	775,25	930,29	15

2.4. KARTELL • LAUFEN

Biela 000 | Čierna lesk 020 | Čierna mat 716 | Biela mat 757 | Grafit mat 758 | Šedá mat 759.





Na vybrané výrobky sanitárnej keramiky v bielej farbe je možné objednať špeciálny typ glazúry LCC (400) za príplatok 72,86 EUR alebo LCC Active (A00) za príplatok 81,97 EUR bez DPH za 1 kus.

			Biela 000	Biela mat 757	Čierna lesk 020 Čierna mat 716 Grafit mat 758 Šedá mat 759	
	Číslo výrobku	Popis výrobku	Cena (EUR)	Cena (EUR)	Cena (EUR)	Ks/pal
	H810338###1111	Umývadlo 90 x 46 cm , odkladacia plocha vpravo, so špeciálnym skrytým odpadom, pre H407569, H407618, H408291, H408292, H403952 bez prepadu, s 1 otvorom pre batériu, vrátane odpadového ventilu (neuzatvárateľný) H898301; sifón a 2x montážny set M10x140 mm nutné objednať zvlášť	816,76	1 020,96	1 225,15	9
	H810338###1121	bez prepadu, bez otvoru pre batériu, vrátane odpadového ventilu (neuzatvárateľný) H898301; sifón a 2x montážny set M10x140 mm nutné objednať zvlášť	816,76	1 020,96	1 225,15	9
	H810338###1581	bez prepadu, s 3 otvormi pre batériu, vrátane odpadového ventilu (neuzatvárateľný) H898301; sifón a 2x montážny set M10x140 mm nutné objednať zvlášť	816,76	1 020,96	1 225,15	9
	H810338###8151	s 1 otvorom pre batériu uprostred a 1 otvorom vpravo, vzdialenosť otvorov 100 mm, bez prepadu, pre batérie Kartell • LAUFEN H3113320042211, H3113320042201	816,76	1 020,96	1 225,15	9
	H818338###1111	Umývadlo 90 x 46 cm , brúsená spodná časť, odkladacia plocha vpravo, so špeciálnym skrytým odpadom bez prepadu, s 1 otvorom pre batériu, vrátane odpadového ventilu (neuzatvárateľný) H898301; sifón a 2x montážny set M10x140 mm nutné objednať zvlášť	864,62	1 080,79	1 296,94	9
	H818338###1121	bez prepadu, bez otvoru pre batériu, vrátane odpadového ventilu (neuzatvárateľný) H898301; sifón a 2x montážny set M10x140 mm nutné objednať zvlášť	864,62	1 080,79	1 296,94	9
	H818338###1581	bez prepadu, s 3 otvormi pre batériu, vrátane odpadového ventilu (neuzatvárateľný) H898301; sifón a 2x montážny set M10x140 mm nutné objednať zvlášť	864,62	1 080,79	1 296,94	9
	H818338###8151	s 1 otvorom pre batériu uprostred a 1 otvorom vpravo, vzdialenosť otvorov 100 mm, bez prepadu, pre batérie Kartell • LAUFEN H3113320042211, H3113320042201	864,62	1 080,79	1 296,94	9
	H810339###1111	Umývadlo 90 x 46 cm , odkladacia plocha vľavo, so špeciálnym skrytým odpadom, pre H407569, H407608, H408291, H408292, H403962 s 1 otvorom pre batériu, bez prepadu, vrátane odpadového ventilu (neuzatvárateľný), objednať zvlášť sifón a inšalačný set M10 x 140 mm	816,76	1 020,96	1 225,15	9
	H810339###1121	bez otvoru pre batériu, bez prepadu, vrátane odpadového ventilu (neuzatvárateľný), objednať zvlášť sifón a inšalačný set M10 x 140 mm	816,76	1 020,96	1 225,15	9
	H810339###1581	s 3 otvormi pre batériu, bez prepadu, vrátane odpadového ventilu (neuzatvárateľný), objednať zvlášť sifón a inšalačný set M10 x 140 mm	816,76	1 020,96	1 225,15	9
	H810339###8151	s 1 otvorom pre batériu uprostred a 1 otvorom na vpravo, vzdialenosť otvorov 100 mm, bez prepadu, pre batérie Kartell • LAUFEN H3113320042211, H3113320042201	816,76	1 020,96	1 225,15	9
	H818339###1111	Umývadlo 90 x 46 cm , brúsená spodná časť, odkladacia plocha vľavo, so špeciálnym skrytým odpadom s 1 otvorom pre batériu, bez prepadu, vrátane odpadového ventilu (neuzatvárateľný), objednať zvlášť sifón a inšalačný set M10 x 140 mm	864,62	1 080,79	1 296,94	9
	H818339###1121	bez otvoru pre batériu, bez prepadu, vrátane odpadového ventilu (neuzatvárateľný), objednať zvlášť sifón a inšalačný set M10 x 140 mm	864,62	1 080,79	1 296,94	9
	H818339###1581	s 3 otvormi pre batériu, bez prepadu, vrátane odpadového ventilu (neuzatvárateľný), objednať zvlášť sifón a inšalačný set M10 x 140 mm	864,62	1 080,79	1 296,94	9
	H818339###8151	s 1 otvorom pre batériu uprostred a 1 otvorom na vpravo, vzdialenosť otvorov 100 mm, bez prepadu, pre batérie Kartell • LAUFEN H3113320042211, H3113320042201	864,62	1 080,79	1 296,94	9

2.4. KARTELL • LAUFEN

Biela 000 | Čierna lesk 020 | Čierna mat 716 | Biela mat 757 | Grafit mat 758 | Šedá mat 759.







Na vybrané výrobky sanitárnej keramiky v bielej farbe je možné objednať špeciálny typ glazúry LCC (400) za príplatok 72,86 EUR alebo LCC Active (A00) za príplatok 81,97 EUR bez DPH za 1 kus.

			Biela 000	Biela mat 757	Čierna lesk 020 Čierna mat 716 Grafit mat 758 Šedá mat 759	
	Číslo výrobku	Popis výrobku	Cena (EUR)	Cena (EUR)	Cena (EUR)	Ks/pal
		Umývadlo 100 x 46 cm , pre H407632				
	H810337###1041	s 1 otvorom pre batériu uprostred	650,36	812,95	975,54	12
	H810337###1071	s 2 otvormi pre batérie	650,36	812,95	975,54	12
	H810337###1081	s 3 otvormi pre batériu	650,36	812,95	975,54	12
	H810337###1091	bez otvoru pre batériu	650,36	812,95	975,54	12
	H810337###1111	s 1 otvorom pre batériu, bez prepadu	650,36	812,95	975,54	12
	H810337###1151	s 2 otvormi pre batériu, bez prepadu	650,36	812,95	975,54	12
H810337###1121	bez otvoru pre batériu, bez prepadu	650,36	812,95	975,54	12	
		Umývadlo 100 x 46 cm , brúsená spodná hrana				
	H816337###1041	s 1 otvorom pre batériu uprostred	703,87	879,84	1 055,81	12
	H816337###1071	s 2 otvormi pre batérie	703,87	879,84	1 055,81	12
	H816337###1081	s 3 otvormi pre batériu	703,87	879,84	1 055,81	12
	H816337###1091	bez otvoru pre batériu	703,87	879,84	1 055,81	12
	H816337###1111	s 1 otvorom pre batériu, bez prepadu	703,87	879,84	1 055,81	12
	H816337###1151	s 2 otvormi pre batériu, bez prepadu	703,87	879,84	1 055,81	12
H816337###1121	bez otvoru pre batériu, bez prepadu	703,87	879,84	1 055,81	12	
		Umývadlo do nábytku 120 x 46 cm , odkladacia plocha vpravo, pre H407569, H407648, H408291, H408292, H403972				
	H813332###1111	bez prepadu, s 1 otvorom pre batériu, vrátane odpadového ventilu (neuzatvárateľný) H898301; sifón a 2x montážny set M10x140 mm nutné objednať zvlášť	1 130,17	1 412,71	1 695,26	9
	H813332###1121	bez prepadu, bez otvoru pre batériu, vrátane odpadového ventilu (neuzatvárateľný) H898301; sifón a 2x montážny set M10x140 mm nutné objednať zvlášť	1 130,17	1 412,71	1 695,26	9
	H813332###1581	bez prepadu, s 3 otvormi pre batériu, vrátane odpadového ventilu (neuzatvárateľný) H898301; sifón a 2x montážny set M10x140 mm nutné objednať zvlášť	1 130,17	1 412,71	1 695,26	9
H813332###8151	so špeciálnym skrytým odpadom, s 1 otvorom pre batériu uprostred a 1 otvorom vpravo, vzdialenosť otvorov 100 mm, bez prepadu, pre batérie Kartell • LAUFEN H3113320042211, H3113320042201	1 130,17	1 412,71	1 695,26	9	
		Umývadlo do nábytku 120 x 46 cm , odkladacia plocha vľavo, pre H407649, H403982				
	H813333###1111	bez prepadu, s 1 otvorom pre batériu, vrátane odpadového ventilu (neuzatvárateľný) H898301; sifón a 2x montážny set M10x140 mm nutné objednať zvlášť	1 130,17	1 412,71	1 695,26	9
	H813333###1121	bez prepadu, bez otvoru pre batériu, vrátane odpadového ventilu (neuzatvárateľný) H898301; sifón a 2x montážny set M10x140 mm nutné objednať zvlášť	1 130,17	1 412,71	1 695,26	9
	H813333###1581	bez prepadu, s 3 otvormi pre batériu, vrátane odpadového ventilu (neuzatvárateľný) H898301; sifón a 2x montážny set M10x140 mm nutné objednať zvlášť	1 130,17	1 412,71	1 695,26	9
H813333###8151	so špeciálnym skrytým odpadom, s 1 otvorom pre batériu uprostred a 1 otvorom vpravo, vzdialenosť otvorov 100 mm, bez prepadu, pre batérie Kartell • LAUFEN H3113320042211, H3113320042201	1 130,17	1 412,71	1 695,26	9	

2.4. KARTELL • LAUFEN

Biela 000 | Čierna lesk 020 | Čierna mat 716 | Biela mat 757 | Grafit mat 758 | Šedá mat 759.

Na vybrané výrobky sanitárnej keramiky v bielej farbe je možné objednať špeciálny typ glazúry LCC (400) za príplatok 72,86 EUR alebo LCC Active (A00) za príplatok 81,97 EUR bez DPH za 1 kus.





			Biela 000	Biela mat 757	Čierna lesk 020 Čierna mat 716 Grafit mat 758 Šedá mat 759	
	Číslo výrobku	Popis výrobku	Cena (EUR)	Cena (EUR)	Cena (EUR)	Ks/pal
 <p>RIMLESS</p>	H824337###0001	<p>Stojaca kombináčn misa rimless, hlbok splachovanie, Vario odpad, zaguaten zadn lem. Produkt nie je k dispozicii v iernej mat 716, grafit mat 758 a šedej mat 759. (Nahrdza H824331###0001)</p> <p>Ndr s vnutornou ndrzkou proti oroseniu, s vnutornou armaturou Dual Flush, chrmove taidlo, splachovanie 6/3 alebo 4,5/3 l. Produkt nie je k dispozicii v iernej mat 716, grafit mat 758 a šedej mat 759.</p>	557,16	696,45	835,74	9
	H829331###9711	zadn prvod vody	229,57	286,95	344,36	9
	H829332###9721	postrann prvod vody	229,57	286,95	344,36	9
		Pre ndre je mone objedna iba LCC Active.				
 <p>RIMLESS</p> 	H824337###2311	<p>Stojaca kombináčn misa rimless, hlbok splachovanie, Vario odpad, s postrannmi otvormi pre prvod vody, zaguaten zadn lem Produkt nie je k dispozicii v iernej mat 716, grafit mat 758 a šedej mat 759. (Nahrdza H824331###2311)</p>	557,16	696,45	835,74	9
	H829333###9731	<p>Ndr bez vnutornej ndrzky proti oroseniu, s vnutornou armaturou Dual Flush, chrmove taidlo, splachovanie 6/3 alebo 4,5/3 l, spodn prvod vody vavo. Produkt nie je k dispozicii v iernej mat 716, grafit mat 758 a šedej mat 759.</p> <p>Pre ndre je mone objedna iba LCC Active.</p>	229,57	286,95	344,36	20
 <p>RIMLESS</p> 	H823337###0001	<p>Stojaci klozet rimless 37 x 56 x 43 cm, hlbok splachovanie, 4,5/3 l, Vario odpad, zaguaten zadn lem (Nahrdza H823336###0001)</p> <p>Mono kombinova s UNIVERSAL ndrzami.</p> <p>Stojaca ndr UNIVERSAL dvojdielna 41 x 14 x 90 cm, sporn splachovanie Dual Flush, vrtane vnutornej ndrzky proti oroseniu. Produkt je k dispozicii iba v bielej 000 a bielej mat 757. (Nahrdza jednodielnou ndrz UNIVERSAL H828660/1/3/4)</p>	455,75	569,69	683,63	12
	H829660###9821	pripojenie vody 3/8" vavo alebo vpravo v hornej asti ndre	611,18	763,98		8
	H829661###9811	pripojenie vody 3/8" vavo vzadu v hornej asti ndre	611,18	763,98		8
	H829663###9831	pripojenie vody 1/2" spodn lav	611,18	763,98		8
	Ndre UNIVERSAL nie su dostupne v LCC ani v LCC Active.					
 <p>RIMLESS</p>	H820337###0001	<p>Zavesn klozet rimless 37 x 54,5 x 43 cm, hlbok splachovanie, zaguaten zadn lem. Vhodne splachovacie mnozstvo 4,5/3 l a 4/2 l. (Nahrdza H820336###0001)</p> <p>Tento vrobok je vhodn aj pre špecilne projekty, ktoré vyžaduj optimizovne splachovanie 4/2 l.</p>	470,96	588,69	706,44	12

2. KÚPEĽŇOVÉ SÉRIE

2.4. KARTELL • LAUFEN

Biela 000 | Čierna lesk 020 | Čierna mat 716 | Biela mat 757 | Grafit mat 758 | Šedá mat 759.







Na vybrané výrobky sanitárnej keramiky v bielej farbe je možné objednať špeciálny typ glazúry LCC (400) za príplatok 72,86 EUR alebo LCC Active (A00) za príplatok 81,97 EUR bez DPH za 1 kus.

			Biela 000	Biela mat 757	Čierna lesk 020 Čierna mat 716 Grafit mat 758 Šedá mat 759	
	Číslo výrobku	Popis výrobku	Cena (EUR)	Cena (EUR)	Cena (EUR)	Ks/pal
	H820333###0001	Závesný klozet rimless/compact 37 x 49 x 28,5 (43) cm, hlboké splachovanie	550,49	688,12	825,75	18
RIMLESS						
	H821331###0001	Závesný klozet Silent flush, rimless, 37 x 54,5 x 35 cm, vrátane Laufen Easyfit 2.0 uchytenia* a zvukovo izolačných podložiek medzi WC a stenu, hlboké splachovanie. Vhodné splachovacie množstvo 6/3l, 4,5/3l a 4/2l. Tento výrobok je vhodný aj pre špeciálne projekty, ktoré vyžadujú optimalizované splachovanie 4/2 l.	496,50	620,63	744,75	18
RIMLESS SILENT FLUSH						
	H891333###0001 H891332###0001	WC doska s poklopom, odnímateľná, zagúľatý zadný lem, kompatibilná s H820333, H820337, H821331, H823337 a H824337. Možno použiť aj pre H820336, H823336 a H824331 Sedátko je možné vyrobiť so špeciálnou úpravou LCC Active (A00) za príplatok 40 EUR bez DPH za 1 kus. so spomaľovacím sklápacím systémom. bez spomaľovacieho sklápacieho systému. Produkt nie je k dispozícii v bielej mat 757, čiernej mat 716 a grafit mat 758.	190,45 124,76	285,66	285,66 187,15	108 108
	H832331###3021	Stojaci bidet 37 x 54,5 x 43 cm, s 1 otvorom pre batériu, bez postranných otvorov pre prívod vody vľavo a vpravo. Produkt nie je k dispozícii v čiernej mat 716, grafit mat 758 a šedej mat 759.	507,38	634,22	761,07	12
	H830331###3021	Závesný bidet 37 x 54,5 x 43 cm, s 1 otvorom pre batériu, bez postranných otvorov pre prívod vody vľavo a vpravo	468,64	585,80	702,95	12

* Číslo uchytenia Laufen Easyfit, ako náhradného dielu, nájdete v aktuálnom Laufen technickom liste pre príslušný výrobok.









2.4. KARTELL • LAUFEN

Jantar 081 | Oranžová 082 | Modrá 083 | Transparentní 084 | Smoky grey 085 | Chrom 086 | Imitace zlata 087 | Měď 089 |
 Bílá, neprůhledná 090 | Černá, neprůhledná 091 | Smaragdově zelená 092 | Pudrově růžová 093

	Číslo výrobku	Popis výrobku	Cena (EUR)	Ks/pal
		Zrcadlo All Saints 78 x 78 cm		
	H3863310810001	jantar	344,32	10
	H3863310820001	oranžová	344,32	10
	H3863310840001	transparentní	344,32	10
	H3863310860001	chrom	915,33	10
	H3863310870001	imitace zlata	915,33	10
	H3863310890001	měď	915,33	10
	H3863310900001	bílá, neprůhledná	344,32	10
	H3863310910001	černá, neprůhledná	344,32	10
	H3863310920001	smaragdově zelená	344,32	10
H3863310930001	pudrově růžová	344,32	10	
		Zrcadlo All Saints 78 x 78 cm, s nepřímým LED osvětlením, teplota světla 2700°K		
	H3863330810001	jantar	572,44	10
	H3863330820001	oranžová	572,44	10
	H3863330840001	transparentní	572,44	10
	H3863330920001	smaragdově zelená	572,44	10
H3863330930001	pudrově růžová	572,44	10	
		Stolek Max-Beam 33 x 28 x 46,5 cm		
	H3893300810001	jantar	322,79	24
	H3893300820001	oranžová	322,79	24
	H3893300830001	modrá	322,79	24
	H3893300840001	transparentní	322,79	24
	H3893300850001	smoky grey	322,79	24
	H3893300920001	smaragdově zelená	322,79	24
H3893300930001	pudrově růžová	322,79	24	
		Regál Sound-Rack 75 x 26 x 53 cm		
	H3893310810001	jantar	677,15	12
	H3893310820001	oranžová	677,15	12
	H3893310830001	modrá	677,15	12
	H3893310840001	transparentní	677,15	12
	H3893310850001	smoky grey	677,15	12
	H3893310920001	smaragdově zelená	677,15	12
H3893310930001	pudrově růžová	677,15	12	
		Polička pro umyvadlo 46 x 20 x 1,5 cm		
	H3853310840001	transparentní	153,51	---
H3853310850001	smoky grey	153,51	---	
		Vanová polička 75 x 25 x 1,5 cm		
	H3853320840001	transparentní	224,96	60
H3853320850001	smoky grey	224,96	60	
		Polička Shelfish 45 x 15,5 x 4 cm, uchytenie na stenu		
	H3853300810001	jantár	125,39	180
	H3853300820001	oranžová	125,39	180
	H3853300830001	modrá	125,39	180
	H3853300840001	transparentná	125,39	180
	H3853300850001	smoky grey	125,39	180
	H3853300860001	chróm	171,87	180
	H3853300870001	imitácia zlata	171,87	180
	H3853300890001	meď	171,87	180
	H3853300900001	biela nepriehľadná	125,39	180
	H3853300910001	čierna nepriehľadná	125,39	180
	H3853300920001	smaragdovo zelená	125,39	180
	H3853300930001	púdrovo ružová	125,39	180

2.4. KARTELL • LAUFEN







Jantar 081 | Oranžová 082 | Modrá 083 | Transparentní 084 | Smoky grey 085 | Chrom 086 | Imitace zlata 087 | Měď 089 |
Bílá, neprůhledná 090 | Černá, neprůhledná 091 | Smaragdově zelená 092 | Pudrově růžová 093

	Číslo výrobku	Popis výrobku	Cena (EUR)	Ks/pal
		Držiak na uterák Rail 30 x 7,5 x 4 cm		
	H3813300810001	jantár	82,41	---
	H3813300820001	oranžová	82,41	---
	H3813300830001	modrá	96,50	---
	H3813300840001	transparentná	82,41	---
	H3813300850001	smoky grey	82,41	---
	H3813300900001	biela nepriehľadná	101,88	---
	H3813300910001	čierna nepriehľadná	101,88	---
H3813300920001	smaragdovo zelená	101,88	---	
H3813300930001	púdrovo ružová	101,88	---	
		Držiak na uterák Rail 45 x 7,5 x 4 cm		
	H3813310810001	jantár	92,22	---
	H3813310820001	oranžová	92,22	---
	H3813310830001	modrá	109,77	---
	H3813310840001	transparentná	92,22	---
	H3813310850001	smoky grey	92,22	---
	H3813310900001	biela nepriehľadná	115,35	---
	H3813310910001	čierna nepriehľadná	115,35	---
H3813310920001	smaragdovo zelená	115,35	---	
H3813310930001	púdrovo ružová	115,35	---	
		Držiak na uterák Rail 60 x 7,5 x 4 cm		
	H3813320810001	jantár	100,63	---
	H3813320820001	oranžová	100,63	---
	H3813320830001	modrá	116,46	---
	H3813320840001	transparentná	100,63	---
	H3813320850001	smoky grey	100,63	---
	H3813320900001	biela nepriehľadná	122,82	---
	H3813320910001	čierna nepriehľadná	122,82	---
H3813320920001	smaragdovo zelená	122,82	---	
H3813320930001	púdrovo ružová	122,82	---	
		Pohárik Boxy 7 x 7 x 12 cm, plastový		
	H3823300840001	transparentná	53,69	---
	H3823300900001	biela nepriehľadná-transparentná	53,69	---
	H3823300910001	čierna nepriehľadná-transparentná	53,69	---
	H3823300920001	smaragdovo zelená	53,69	---
H3823300930001	púdrovo ružová	53,69	---	
		Mydlovnička 10,5 x 10,5 cm, plastová		
	H3833300840001	transparentná	32,91	---
	H3833300920001	smaragdovo zelená	32,91	---
H3833300930001	púdrovo ružová	32,91	---	
	H3853330040001	Nástenná polička 18,5 x 18,5 cm, vrátane plastového disku vo vyhotovení transparent	206,02	90
	H3843320040001	Držiak toaletného papiera 18,5 x 18,5 cm, vrátane plastového disku vo vyhotovení transparent	259,39	90
		Plastový disk 18,3 cm, pre umývadlové a bidetové batérie: H311331, H311338, H341331, pre držiak toaletného papiera H384332 a nástennú poličku H385333		
	H3983350810011	jantár	15,77	576
	H3983350820011	oranžová	15,77	576
	H3983350840011	transparentná	15,77	576
	H3983350850011	smoky grey	15,77	576
	H3983350900011	biela nepriehľadná	15,77	432
	H3983350910011	čierna nepriehľadná	15,77	432
	H3983350920011	smaragdovo zelená	15,77	432
H3983350930011	púdrovo ružová	15,77	432	

2.4. KARTELL • LAUFEN

Biela mat 640 | Kamienkovo šedá 641 | Bridlicovo šedá 642 | Okrovo hnedá 643 | Horčicovo žltá 644 | Šedomodrá 645

Sifón nie je súčasťou dodávky umývadlových skriniek a je nutné ho objednať zvlášť.







	Číslo výrobku	Popis výrobku	Cena (EUR)	Ks/pal
		Skrinka pod umývadlo 44 x 60 x 27 cm , 1 dvierka, závesy dverí vľavo, otvorená polička na pravej strane, pre umývadlička H815335. Možno inštalovať štandardný alebo priestorovo úsporný sifón H894240.		
	H4075170336401	biela mat	723,08	14
	H4075170336411	kamienkovo šedá	723,08	14
	H4075170336421	bridlicovo šedá	723,08	14
	H4075170336431	okrovo hnedá	872,80	14
	H4075170336441	horčicovo žltá	872,80	14
H4075170336451	šedomodrá	872,80	14	
		Skrinka pod umývadlo 44 x 60 x 27 cm , 1 dvierka, závesy dverí vpravo, otvorená polička na ľavej strane, pre umývadlička H815334. Možno inštalovať štandardný alebo priestorovo úsporný sifón H894240.		
	H4075180336401	biela mat	723,08	14
	H4075180336411	kamienkovo šedá	723,08	14
	H4075180336421	bridlicovo šedá	723,08	14
	H4075180336431	okrovo hnedá	872,80	14
	H4075180336441	horčicovo žltá	872,80	14
H4075180336451	šedomodrá	872,80	14	
		Skrinka pod umývadlo 44 x 60 x 33 cm , 1 dvierka, závesy dverí vľavo, pre umývadlo H815330. Možno inštalovať štandardný alebo priestorovo úsporný sifón H894240.		
	H4075030336401	biela mat	525,74	16
	H4075030336411	kamienkovo šedá	525,74	16
	H4075030336421	bridlicovo šedá	525,74	16
	H4075030336431	okrovo hnedá	658,58	16
	H4075030336441	horčicovo žltá	658,58	16
H4075030336451	šedomodrá	658,58	16	
		Skrinka pod umývadlo 44 x 60 x 33 cm , 1 dvierka, závesy dverí vpravo, pre umývadlo H815330. Možno inštalovať štandardný alebo priestorovo úsporný sifón H894240.		
	H4075040336401	biela mat	525,74	15
	H4075040336411	kamienkovo šedá	525,74	15
	H4075040336421	bridlicovo šedá	525,74	15
	H4075040336431	okrovo hnedá	658,58	15
	H4075040336441	horčicovo žltá	658,58	15
H4075040336451	šedomodrá	658,58	15	
		Skrinka pod umývadlo 44 x 60 x 45 cm , s 2 zásuvkami, vrátane zásuvkového organizéra, pre umývadličko H815331. Možno inštalovať štandardný alebo priestorovo úsporný sifón H894240.		
	H4075080336401	biela mat	918,13	8
	H4075080336411	kamienkovo šedá	918,13	8
	H4075080336421	bridlicovo šedá	918,13	8
	H4075080336431	okrovo hnedá	1 104,05	8
	H4075080336441	horčicovo žltá	1 104,05	8
H4075080336451	šedomodrá	1 104,05	8	
		Skrinka pod umývadlo 58 x 60 x 45 cm , s 2 zásuvkami, vrátane zásuvkového organizéra, pre umývadlo H810334. Možno inštalovať štandardný alebo priestorovo úsporný sifón H894240.		
	H4075580336401	biela mat	975,32	6
	H4075580336411	kamienkovo šedá	975,32	6
	H4075580336421	bridlicovo šedá	975,32	6
	H4075580336431	okrovo hnedá	1 171,92	6
	H4075580336441	horčicovo žltá	1 171,92	6
H4075580336451	šedomodrá	1 171,92	6	

* Umývadlo nie je súčasťou.

2.4. KARTELL • LAUFEN

Biela mat 640 | Kamienkovo šedá 641 | Bridlicovo šedá 642 | Okrovo hnedá 643 | Horčicovo žltá 644 | Šedomodrá 645

Sifón nie je súčasťou dodávky umývadlových skriniek a je nutné ho objednať zvlášť.

	Číslo výrobku	Popis výrobku	Cena (EUR)	Ks/pal
	H4075680336401	Skrinka pod umývadlo 58 x 60 x 45 cm , s 2 zásuvkami, vrátane zásuvkového organizéra, pre umývadlo H810335. Možno inštalovať štandardný alebo priestorovo úsporný sifón H894240.		
		biela mat	975,32	6
	H4075680336411	kamienkovo šedá	975,32	6
	H4075680336421	bridlicovo šedá	975,32	6
	H4075680336431	okrovo hnedá	1 171,92	6
	H4075680336441	horčicovo žltá	1 171,92	6
H4075680336451	šedomodrá	1 171,92	6	
	H4075090336401	Skrinka pod umývadlo 48 x 60 x 45 cm , s 2 zásuvkami, vrátane zásuvkového organizéra, pre umývadlo H810332. Možno inštalovať štandardný alebo priestorovo úsporný sifón H894240.		
		biela mat	934,95	8
	H4075090336411	kamienkovo šedá	934,95	8
	H4075090336421	bridlicovo šedá	934,95	8
	H4075090336431	okrovo hnedá	1 110,25	8
	H4075090336441	horčicovo žltá	1 110,25	8
H4075090336451	šedomodrá	1 110,25	8	
	H4075690336401	Skrinka pod umývadlo 58 x 60 x 45 cm , s 2 zásuvkami, vrátane zásuvkového organizéra, pre umývadlá H810333, H810338, H810339, H813332. Možno inštalovať štandardný alebo priestorovo úsporný sifón H894240.		
		biela mat	975,32	6
	H4075690336411	kamienkovo šedá	975,32	6
	H4075690336421	bridlicovo šedá	975,32	6
	H4075690336431	okrovo hnedá	1 171,92	6
	H4075690336441	horčicovo žltá	1 171,92	6
H4075690336451	šedomodrá	1 171,92	6	
	H4075920336401	Skrinka pod umývadlo 78 x 60 x 45 cm , s 2 zásuvkami, pre umývadlo H810336. Možno inštalovať štandardný alebo priestorovo úsporný sifón H894240.		
		biela mat	946,88	6
	H4075920336411	kamienkovo šedá	946,88	6
	H4075920336421	bridlicovo šedá	946,88	6
	H4075920336431	okrovo hnedá	1 181,44	6
	H4075920336441	horčicovo žltá	1 181,44	6
H4075920336451	šedomodrá	1 181,44	6	
	H4076180336401	Skrinka pod umývadlo 88 x 60 x 45 cm , s 2 zásuvkami, vrátane zásuvkového organizéra, pre umývadlo H810338. Možno inštalovať štandardný alebo priestorovo úsporný sifón H894240.		
		biela mat	1 103,11	4
	H4076180336411	kamienkovo šedá	1 103,11	4
	H4076180336421	bridlicovo šedá	1 103,11	4
	H4076180336431	okrovo hnedá	1 329,21	4
	H4076180336441	horčicovo žltá	1 329,21	4
H4076180336451	šedomodrá	1 329,21	4	
	H4076080336401	Skrinka pod umývadlo 88 x 45 x 60 cm , s 2 zásuvkami, vrátane zásuvkového organizéra, pre umývadlo H810339. Možno inštalovať štandardný alebo priestorovo úsporný sifón H894240.		
		biela mat	1 103,11	4
	H4076080336411	kamienkovo šedá	1 103,11	4
	H4076080336421	bridlicovo šedá	1 103,11	4
	H4076080336431	okrovo hnedá	1 329,21	4
	H4076080336441	horčicovo žltá	1 329,21	4
H4076080336451	šedomodrá	1 329,21	4	





* Umývadlo nie je súčasťou.

2. KÚPEĽŇOVÉ SÉRIE

2.4. KARTELL • LAUFEN

Biela mat 640 | Kamienkovo šedá 641 | Bridlicovo šedá 642 | Okrovo hnedá 643 | Horčicovo žltá 644 | Šedomodrá 645







Sifón nie je súčasťou dodávky umývadlových skriniek a je nutné ho objednať zvlášť.

	Číslo výrobku	Popis výrobku	Cena (EUR)	Ks/pal
		Skrinka pod umývadlo 98 x 60 x 45 cm , s 2 zásuvkami, pre umývadlo H810337. Možno inštalovať štandardný alebo priestorovo úsporný sifón H894240.		
	H4076320336401	biela mat	1 045,79	6
	H4076320336411	kamienkovo šedá	1 045,79	6
	H4076320336421	bridlicovo šedá	1 045,79	6
	H4076320336431	okrovo hnedá	1 308,64	6
	H4076320336441	horčicovo žltá	1 308,64	6
H4076320336451	šedomodrá	1 308,64	6	
		Skrinka pod umývadlo 118 x 60 x 45 cm , s 2 zásuvkami, vrátane zásuvkového organizéra, pre umývadlo H813332. Možno inštalovať štandardný alebo priestorovo úsporný sifón H894240.		
	H4076480336401	biela mat	1 271,27	2
	H4076480336411	kamienkovo šedá	1 271,27	2
	H4076480336421	bridlicovo šedá	1 271,27	2
	H4076480336431	okrovo hnedá	1 529,65	2
	H4076480336441	horčicovo žltá	1 529,65	2
H4076480336451	šedomodrá	1 529,65	2	
		Skrinka pod umývadlo 118 x 60 x 45 cm , s 2 zásuvkami, vrátane zásuvkového organizéra, pre umývadlo H813333. Možno inštalovať štandardný alebo priestorovo úsporný sifón H894240.		
	H4076490336401	biela mat	1 271,27	4
	H4076490336411	kamienkovo šedá	1 271,27	4
	H4076490336421	bridlicovo šedá	1 271,27	4
	H4076490336431	okrovo hnedá	1 529,65	4
	H4076490336441	horčicovo žltá	1 529,65	4
H4076490336451	šedomodrá	1 529,65	4	
		Umývadlová skrinka 61 x 120 x 27 cm , s dvierkami a dvoma vyklápacími dvierkami, ľavá, pre umývadlá H810332, H810334, H810335, H810338, H810339, H812332, H813332, H815331. Možno inštalovať štandardný alebo priestorovo úsporný sifón H894240.		
	H4082910336401	biela mat	1 334,07	6
	H4082910336411	kamienkovo šedá	1 334,07	6
	H4082910336421	bridlicovo šedá	1 334,07	6
	H4082910336431	okrovo hnedá	1 637,61	6
	H4082910336441	horčicovo žltá	1 637,61	6
H4082910336451	šedomodrá	1 637,61	6	
		Umývadlová skrinka 61 x 120 x 27 cm , s dvierkami a dvoma vyklápacími dvierkami, pravá, pre umývadlá H810332, H810334, H810335, H810338, H810339, H813332, H815331. Možno inštalovať štandardný alebo priestorovo úsporný sifón H894240.		
	H4082920336401	biela mat	1 334,07	6
	H4082920336411	kamienkovo šedá	1 334,07	6
	H4082920336421	bridlicovo šedá	1 334,07	6
	H4082920336431	okrovo hnedá	1 637,61	6
	H4082920336441	horčicovo žltá	1 637,61	6
H4082920336451	šedomodrá	1 637,61	6	

* Umývadlo nie je súčasťou.

2.4. KARTELL • LAUFEN

Biela mat 640 | Kamienkovo šedá 641 | Bridlicovo šedá 642 | Okrovo hnedá 643 | Horčicovo žltá 644 | Šedomodrá 645







	Číslo výrobku	Popis výrobku	Cena (EUR)	Ks/pal
		Bočná skrinka 70 x 30 x 48,5 cm , s policou a dvierkami		
		záves dverí vľavo		
	H4082710336401	biela mat	588,56	12
	H4082710336411	kamienkovo šedá	588,56	12
	H4082710336421	bridlicovo šedá	588,56	12
		záves dverí vpravo		
	H4082720336401	biela mat	588,56	12
	H4082720336411	kamienkovo šedá	588,56	12
	H4082720336421	bridlicovo šedá	588,56	12
		Vysoká skrinka 130 x 40 x 27 cm , záves dverí vľavo		
	H4082810336401	biela mat	823,97	6
	H4082810336411	kamienkovo šedá	823,97	6
	H4082810336421	bridlicovo šedá	823,97	6
	H4082810336431	okrovo hnedá	1 011,55	6
	H4082810336441	horčicovo žltá	1 011,55	6
H4082810336451	šedomodrá	1 011,55	6	
		Vysoká skrinka 130 x 40 x 27 cm , záves dverí vpravo		
	H4082820336401	biela mat	823,97	6
	H4082820336411	kamienkovo šedá	823,97	6
	H4082820336421	bridlicovo šedá	823,97	6
	H4082820336431	okrovo hnedá	1 011,55	6
	H4082820336441	horčicovo žltá	1 011,55	6
H4082820336451	šedomodrá	1 011,55	6	
	H4076600330001	Sada nožičiek 2 ks , výška 175 mm pre H408271, H408272, H408281, H408282	181,61	500
		Vysoká skrinka 35 x 33,5 x 165 cm , závesy dverí vľavo, push & pull		
	H4082870336401	biela mat	904,69	4
	H4082870336411	kamienkovo šedá	904,69	4
	H4082870336421	bridlicovo šedá	904,69	4
	H4082870336431	okrovo hnedá	1 094,86	4
	H4082870336441	horčicovo žltá	1 094,86	4
H4082870336451	šedomodrá	1 094,86	4	
		Vysoká skrinka 35 x 33,5 x 165 cm , závesy dverí vpravo, push & pull		
	H4082880336401	biela mat	904,69	4
	H4082880336411	kamienkovo šedá	904,69	4
	H4082880336421	bridlicovo šedá	904,69	4
	H4082880336431	okrovo hnedá	1 094,86	4
	H4082880336441	horčicovo žltá	1 094,86	4
H4082880336451	šedomodrá	1 094,86	4	

2.4. KARTELL • LAUFEN

Nábytok LANI pre umývadlá Kartell • LAUFEN

Biela mat 260 | Biela lesk 261 | Šedá traffic 266 | Divoký dub 267 | Specialcolor 990 | Multicolor 999.

Sifón nie je súčasťou dodávky umývadlových skriniek a je nutné ho objednať zvlášť.

	Číslo výrobku	Popis výrobku	Cena (EUR)	Ks/pal
		Skrinka pod umývadlo 43,5 × 27 × 51,5 cm , 1 dverka, závesy vľavo, pre umývadielko H815334, H815335. Možno inštalovať štandardný alebo priestorovo úsporný sifón H894240.		
	H4039011122601	biela mat	334,36	18
	H4039011122611	biela lesk	334,36	18
	H4039011122661	šedá traffic	334,36	18
	H4039011122671	divoký dub	423,83	18
	H4039011129901	specialcolor	549,40	18
H4039011129991	multicolor	498,42	18	
		Skrinka pod umývadlo 43,5 × 27 × 51,5 cm , 1 dverka, závesy vpravo, pre umývadielko H815334, H815335. Možno inštalovať štandardný alebo priestorovo úsporný sifón H894240.		
	H4039021122601	biela mat	334,36	18
	H4039021122611	biela lesk	334,36	18
	H4039021122661	šedá traffic	334,36	18
	H4039021122671	divoký dub	423,83	18
	H4039021129901	specialcolor	549,40	18
H4039021129991	multicolor	498,42	18	
		Skrinka pod umývadlo 43,5 × 33 × 51,5 cm , 1 dverka, závesy vľavo, pre umývadielko H815330. Možno inštalovať štandardný alebo priestorovo úsporný sifón H894240.		
	H4039111122601	biela mat	334,36	12
	H4039111122611	biela lesk	334,36	12
	H4039111122661	šedá traffic	334,36	12
	H4039111122671	divoký dub	423,83	12
	H4039111129901	specialcolor	549,40	12
H4039111129991	multicolor	498,42	12	
		Skrinka pod umývadlo 43,5 × 33 × 51,5 cm , 1 dverka, závesy vpravo, pre umývadielko H815330. Možno inštalovať štandardný alebo priestorovo úsporný sifón H894240.		
	H4039121122601	biela mat	334,36	12
	H4039121122611	biela lesk	334,36	12
	H4039121122661	šedá traffic	334,36	12
	H4039121122671	divoký dub	423,83	12
	H4039121129901	specialcolor	549,40	12
H4039121129991	multicolor	498,42	12	
		Skrinka pod umývadlo 43,5 × 45 × 51,5 cm , s 2 zásuvkami, pre umývadielko H815331. Možno inštalovať štandardný alebo priestorovo úsporný sifón H894240.		
	H4039221122601	biela mat	546,89	8
	H4039221122611	biela lesk	546,89	8
	H4039221122661	šedá traffic	546,89	8
	H4039221122671	divoký dub	698,53	8
	H4039221129901	specialcolor	894,92	8
H4039221129991	multicolor	812,89	8	
		Skrinka pod umývadlo 58,5 × 45 × 51,5 cm , s 2 zásuvkami, pre umývadlo H810 334. Možno inštalovať štandardný alebo priestorovo úsporný sifón H894240.		
	H4039321122601	biela mat	565,53	8
	H4039321122611	biela lesk	565,53	8
	H4039321122661	šedá traffic	565,53	8
	H4039321122671	divoký dub	722,16	8
	H4039321129901	specialcolor	942,18	8
H4039321129991	multicolor	850,19	8	





* Umývadlo nie je súčasťou.

2.4. KARTELL • LAUFEN

Nábytok LANI pre umývadlá Kartell • LAUFEN

Biela mat 260 | Biela lesk 261 | Šedá traffic 266 | Divoký dub 267 | Specialcolor 990 | Multicolor 999.

Sifón nie je súčasťou dodávky umývadlových skriniek a je nutné ho objednať zvlášť.









	Číslo výrobku	Popis výrobku	Cena (EUR)	Ks/pal
	H4039421122601	Skrinka pod umývadlo 58,5 x 45 x 51,5 cm , s 2 zásuvkami, pre umývadlo H810335. Možno inštalovať štandardný alebo priestorovo úsporný sifón H894240.		
		biela mat	565,53	8
	H4039421122611	biela lesk	565,53	8
	H4039421122661	šedá traffic	565,53	8
	H4039421122671	divoký dub	722,16	8
	H4039421129901	specialcolor	942,18	8
H4039421129991	multicolor	850,19	8	
	H4039521122601	Skrinka pod umývadlo 88 x 45 x 51,5 cm , s 2 zásuvkami, pre umývadlo H815338. Možno inštalovať štandardný alebo priestorovo úsporný sifón H894240.		
		biela mat	696,07	4
	H4039521122611	biela lesk	696,07	4
	H4039521122661	šedá traffic	696,07	4
	H4039521122671	divoký dub	870,05	4
	H4039521129901	specialcolor	1 081,36	4
H4039521129991	multicolor	981,94	4	
	H4039621122601	Skrinka pod umývadlo 88 x 45 x 51,5 cm , s 2 zásuvkami, pre umývadlo H815339. Možno inštalovať štandardný alebo priestorovo úsporný sifón H894240.		
		biela mat	696,07	4
	H4039621122611	biela lesk	696,07	4
	H4039621122661	šedá traffic	696,07	4
	H4039621122671	divoký dub	870,05	4
	H4039621129901	specialcolor	1 081,36	4
H4039621129991	multicolor	981,94	4	
	H4039721122601	Skrinka pod umývadlo 118 x 45 x 51,5 cm , s 2 zásuvkami, pre umývadlo H813332. Možno inštalovať štandardný alebo priestorovo úsporný sifón H894240.		
		biela mat	832,79	4
	H4039721122611	biela lesk	832,79	4
	H4039721122661	šedá traffic	832,79	4
	H4039721122671	divoký dub	1 006,76	4
	H4039721129901	specialcolor	1 218,07	4
H4039721129991	multicolor	1 118,65	4	
	H4039821122601	Skrinka pod umývadlo 118 x 45 x 51,5 cm , s 2 zásuvkami, pre umývadlo H813333. Možno inštalovať štandardný alebo priestorovo úsporný sifón H894240.		
		biela mat	832,79	4
	H4039821122611	biela lesk	832,79	4
	H4039821122661	šedá traffic	832,79	4
	H4039821122671	divoký dub	1 006,76	4
	H4039821129901	specialcolor	1 218,07	4
H4039821129991	multicolor	1 118,65	4	
	H894240000001	Priestorovo úsporný sifón	29,00	200

* Umývadlo nie je súčasťou.

2. KÚPEĽŇOVÉ SÉRIE

2.4. KARTELL • LAUFEN

Materiál vaní a vaničiek: **SENTEC**. K dispozícii v bielej farbe 000.

	Číslo výrobku	Popis výrobku	Biele 000 Cena (EUR)	Ks/pal
	H2223320006161	Vaňa 176 x 76 x 54 cm , objem 250 l, samostatne stojaca, s úzkym osvetleným otvorom pre prepád, s armatúrnou doskou na prednej strane, so špeciálnou konštrukciou na uľahčenie inštalácie, vrátane vaňového odpadu click-clack	8 645,22	1
	H2233350006161	Vaňa 170 x 86 x 59 cm , objem 250 l, samostatne stojaca, do pravého rohu, s panelom vľavo, s úzkym osvetleným otvorom pre prepád, s armatúrnou doskou na prednej strane, s rámom, vrátane vaňového odpadu click-clack	7 564,57	1
	H2233320006161	Vaňa 170 x 86 x 54 cm , objem 250 l, samostatne stojaca, s úzkym osvetleným otvorom pre prepád, s armatúrnou doskou na prednej strane, so špeciálnou konštrukciou na uľahčenie inštalácie, vrátane vaňového odpadu click-clack	8 645,22	1
	H2243360006161	Vaňa 170 x 86 x 59 cm , objem 250 l, samostatne stojaca, do ľavého rohu, s panelom vpravo, s úzkym osvetleným otvorom pre prepád, s armatúrnou doskou na prednej strane, s rámom, vrátane vaňového odpadu click-clack	7 564,57	1
	H2243320006161	Vaňa 170 x 86 x 54 cm , objem 250 l, samostatne stojaca, s úzkym osvetleným otvorom pre prepád, s armatúrnou doskou na prednej strane, so špeciálnou konštrukciou na uľahčenie inštalácie, vrátane vaňového odpadu click-clack	8 645,22	1
	H2233310006161	Vaňa 170 x 86 x 59 cm , objem 250 l, zapustená, do pravého rohu, s úzkym osvetleným otvorom pre prepád, s armatúrnou doskou na prednej strane, so špeciálnou konštrukciou na uľahčenie inštalácie, s rámom, vrátane vaňového odpadu click-clack	6 483,89	1
	H2243310006161	Vaňa 170 x 86 x 59 cm , objem 250 l, zapustená, do ľavého rohu, s úzkym osvetleným otvorom pre prepád, s armatúrnou doskou na prednej strane, s rámom, vrátane vaňového odpadu click-clack	6 483,89	1
	H2263320000001	Vaňa 171,5 x 81,5 x 52 cm , objem 275 l, samostatne stojaca, Sentec, vrátane click-clack odpadovej a prepádovej krytky, vrátane vaňového odpadu click-clack	6 559,72	1

Príslušenstvo k vaniam Kartell • LAUFEN (nutné objednať zvlášť)

	Číslo výrobku	Popis výrobku	Cena (EUR)	Ks/pal
	H2946800000001	Gélový podhlavník , samodržiaci biela	192,56	---
	H2946800160001	čierna	192,56	---
	H2951400000001	Sentec krytka a vaňový výpusť click-clack , farba biela, pre voľne stojace vane	142,06	---
	H2951410000001	Sentec krytka vaňového výpusťu click-clack , farba biela, pre voľne stojace vane	94,70	---
	H2951390040001	Krytka a vaňový výpusť click-clack , pre voľne stojace vane chróm	71,02	---
	H2951391610001	inox kartáčovaná oceľ	132,59	---
	H2951391620001	zlatoružová	132,59	---
	H2951391630001	titán čierny mat	132,59	---
	H2951392610001	biela lesk	104,17	---
	H2951392680001	biela mat	104,17	---
	H2951394500001	čierna mat	104,17	---
	H2955510000001	Vyrovnávací páska POZOR: Odporúčame pre montáž vane so systémom	32,83	300

2. KÚPEĽŇOVÉ SÉRIE

2.5. HOME COLLECTION

Biela 000 | Biela mat 757 | Čierna mat 716 | Grafit mat 758







			Biela 000	Biela mat 757	Čierna mat 716 Grafit mat 758	
	Číslo výrobku	Popis výrobku	Cena (EUR)	Cena (EUR)	Cena (EUR)	Ks/pal
Saphirkeramik 	H877771###0001	Keramický mnohosten Ikos, 35 x 35 x 35 cm, iba dekorácie	298,83	373,55	448,25	24
Saphirkeramik 	H870261###0001	Keramická socha, 38 x 20 x 42 cm	267,36	334,20	401,05	18
Saphirkeramik 	H877772###0001	Keramická polička Etager Lay, 69 x 14 x 15,5 cm	222,13	277,66	333,20	---
Saphirkeramik 	H877778###0001	Keramický stojan na knihu Libro, 34,5 x 14,5 x 13 cm	157,28	196,60	235,92	80
Saphirkeramik 	H877779###0001	Keramická odkladacia miska Aurelio, 10 x 9,5 x 4 cm Nie je k dispozícii vo farbe biela mat 757.	62,91		94,37	120
Saphirkeramik 	H877774###0001	Keramický pohárik TRIO Cup, 8,5 x 8 x 10 cm Nie je k dispozícii vo farbe biela mat 757.	69,22		103,81	880
Saphirkeramik 	H877776###0001	Keramická mydlovnička TRIO Dish, 13 x 8,5 x 2,5 cm Nie je k dispozícii vo farbe biela mat 757.	59,77		89,65	500

2.6. THE NEW CLASSIC

Biela 000 | Biela mat 757

NOVINKA Dekory: Bohemian R01 | Cosmopolitan R02 | Ornamental R03

Špeciálny typ glazúry LCC je možné objednať na vybrané výrobky sanitárnej keramiky v bielej farbe za príplatok 72,86 EUR bez DPH za 1 kus.

	Číslo výrobku	Popis výrobku	Biela 000 Cena (EUR)	Biela mat 757 Cena (EUR)	Dekory R01 / R02 / R03 Cena (EUR)	Ks/pal
	H815852###1041	Umývadielko 50 x 45 cm s 1 otvorom pre batériu uprostred	393,21	491,52		24
	H815852###1091	bez otvoru pre batériu	393,21	491,52		24
	H815852###1111	s 1 otvorom pre batériu, bez prepadu	393,21	491,52		24
	H815852###1121	bez otvoru pre batériu, bez prepadu	393,21	491,52		24
	H816852###1041	Umývadielko 50 x 45 cm, brúsená spodná časť s 1 otvorom pre batériu uprostred	449,83	562,29		24
	H816852###1091	bez otvoru pre batériu	449,83	562,29		24
	H816852###1111	s 1 otvorom pre batériu, bez prepadu	449,83	562,29		24
	H816852###1121	bez otvoru pre batériu, bez prepadu	449,83	562,29		24
	H813853###1041	Umývadlo do nábytku 60 x 48 cm s 1 otvorom pre batériu uprostred	440,39	550,48	640,79	18
	H813853###1081	s 3 otvormi pre batériu	440,39	550,48	640,79	18
	H813853###1091	bez otvoru pre batériu	440,39	550,48	640,79	18
	H813853###1111	s 1 otvorom pre batériu, bez prepadu	440,39	550,48	640,79	18
	H813853###1581	s 3 otvormi pre batériu, bez prepadu	440,39	550,48	640,79	18
	H813853###1121	bez otvoru pre batériu, bez prepadu	440,39	550,48	640,79	18
	H813855###1041	Umývadlo do nábytku 80 x 48 cm s 1 otvorom pre batériu uprostred	865,04	1 081,30	1 253,96	15
	H813855###1081	s 3 otvormi pre batériu	865,04	1 081,30	1 253,96	15
	H813855###1091	bez otvoru pre batériu	865,04	1 081,30	1 253,96	15
	H813855###1111	s 1 otvorom pre batériu, bez prepadu	865,04	1 081,30	1 253,96	18
	H813855###1581	s 3 otvormi pre batériu, bez prepadu	865,04	1 081,30	1 253,96	15
	H813855###1121	bez otvoru pre batériu, bez prepadu	865,04	1 081,30	1 253,96	18
	H813857###1041	Umývadlo do nábytku 100 x 48 cm s 1 otvorom pre batériu uprostred	972,32	1 215,40	1 458,78	12
	H813857###1081	s 3 otvormi pre batériu	972,32	1 215,40	1 458,78	12
	H813857###1091	bez otvoru pre batériu	972,32	1 215,40	1 458,78	12
	H813857###1111	s 1 otvorom pre batériu, bez prepadu	972,32	1 215,40	1 458,78	12
	H813857###1581	s 3 otvormi pre batériu, bez prepadu	972,32	1 215,40	1 458,78	12
	H813857###1121	bez otvoru pre batériu, bez prepadu	972,32	1 215,40	1 458,78	12
	H813858###1041	Umývadlo do nábytku 120 x 48 cm s 1 otvorom pre batériu uprostred	1 321,16	1 651,46	1 911,08	9
	H813858###1071	s 2 otvormi pre batérie	1 321,16	1 651,46	1 911,08	9
	H813858###1081	s 3 otvormi pre batériu	1 321,16	1 651,46	1 911,08	9
	H813858###1091	bez otvoru pre batériu	1 321,16	1 651,46	1 911,08	9
	H813858###1111	s 1 otvorom pre batériu, bez prepadu	1 321,16	1 651,46	1 911,08	9
	H813858###1151	s 2 otvormi pre batériu, bez prepadu	1 321,16	1 651,46	1 911,08	9
	H813858###1581	s 3 otvormi pre batériu, bez prepadu	1 321,16	1 651,46	1 911,08	9
	H813858###1121	bez otvoru pre batériu, bez prepadu	1 321,16	1 651,46	1 911,08	9

Dekor Bohemian R01



Dekor Cosmopolitan R02



Dekor Ornamental R03







2. KÚPEĽŇOVÉ SÉRIE

2.6. THE NEW CLASSIC

Biela 000 | Biela mat 757







Špeciálny typ glazúry LCC je možné objednať na vybrané výrobky sanitárnej keramiky v bielej farbe za príplatok 72,86 EUR bez DPH za 1 kus.

			Biela 000	Biela mat 757	
	Číslo výrobku	Popis výrobku	Cena (EUR)	Cena (EUR)	Ks/pal
Saphirkeramik 	H812850###1121	Umývadlová misa 45 x 31 cm, oválna, bez otvoru pre batériu, bez prepadu	577,33	721,65	24
Saphirkeramik 	H812851###1091	Umývadlová misa 45 x 31 cm, oválna, bez otvoru pre batériu, s prepacom	577,33	721,65	24
Saphirkeramik 	H812852###1121	Umývadlová misa 55 x 38 cm, oválna, bez otvoru pre batériu, bez prepadu	723,48	904,37	18
Saphirkeramik 	H812853###1091	Umývadlová misa 55 x 38 cm, oválna, bez otvoru pre batériu, s prepacom	723,48	904,37	18

2.6. THE NEW CLASSIC

Biela 000 | Biela mat 757







Špeciálny typ glazúry LCC je možné objednať na vybrané výrobky sanitárnej keramiky v bielej farbe za príplatok 72,86 EUR bez DPH za 1 kus.

			Biela 000	Biela mat 757	
	Číslo výrobku	Popis výrobku	Cena (EUR)	Cena (EUR)	Ks/pal
 <p>RIMLESS</p>	H824858###0001	Stojaca kombináčn a misa rimless 70 x 37 x 43 cm, kapotovaná, hlboké splachovanie, vodorovný/zvislý odpad Vario 70 - 305 mm	660,58	825,73	9
	H828851###9711	Nádrž s vnútornou nádržkou proti oroseniu , s vnútornou armatúrou Dual Flush, chrómované tlačidlo, splachovanie 6/3 l			
	H828852###9721	zadný prívod vody	261,08	326,35	20
		postranný prívod vody, pravý alebo ľavý	261,08	326,35	20
		Nádrže The New Classic nie sú dostupné v LCC.			
 <p>RIMLESS</p>	H824858###2311	Stojaca kombináčn a misa rimless 70 x 37 x 43 cm, kapotovaná, hlboké splachovanie, vodorovný/zvislý odpad Vario 70 - 305 mm, s postrannými otvormi pre prívod vody	660,58	825,73	9
	H828853###9731	Nádrž bez vnútornej nádržky proti oroseniu , s vnútornou armatúrou Dual Flush, chrómované tlačidlo, splachovanie 6/3 l, spodný prívod vody vľavo	261,08	326,35	20
		Nádrže The New Classic nie sú dostupné v LCC.			
 <p>RIMLESS</p>	H823851###0001	Stojaci klozet 56 x 37 x 43 cm, rimless , hlboké splachovanie, vodorovný/zvislý odpad Vario, 70 - 125 mm	566,20	707,76	12
		Možno kombinovať s UNIVERSAL nádržami (na str. 41).			
	H829660###9821	Stojaca nádrž UNIVERSAL dvojdielna 41 x 14 x 90 cm , úsporné splachovanie Dual Flush, vrátane vnútornej nádržky proti oroseniu. (Nahrádza jednodielnou nádrž UNIVERSAL H828660/1/3/4)			
	H829661###9811	pripojenie vody 3/8" vľavo alebo vpravo v hornej časti nádrže	611,18	763,98	8
H829663###9831	pripojenie vody 3/8" vľavo vzadu v hornej časti nádrže	611,18	763,98	8	
		pripojenie vody 1/2" spodný ľavý	611,18	763,98	8
		Nádrže UNIVERSAL nie sú dostupné v LCC.			
 <p>RIMLESS</p>	H820851###0001	Závesný klozet 53 x 37 x 43 cm, rimless , hlboké splachovanie	550,49	688,12	18
	H891851###0001	WC doska s poklopom , odnímateľná, so spomaľovacím sklápacím systémom, bez LCC	204,46	306,68	144
	H832851###3021	Stojaci bidet 56 x 37 x 43 cm , s 1 otvorom pre batériu, bez postranného otvoru pre prívod vody	537,89	672,37	12
	H830851###3021	Závesný bidet 53 x 37 x 43 cm , bez postranných otvorov pre prívod vody	503,31	629,11	18

2. KÚPEĽŇOVÉ SÉRIE

2.6. THE NEW CLASSIC

Biela 000 | Biela mat 757

			Biela 000	Biela mat 757	
	Číslo výrobku	Popis výrobku	Cena (EUR)	Cena (EUR)	Ks/pal
Saphirkeramik 	H877851###0001	Polica 42 x 16 cm, bez LCC, vrátane inštalačnej sady	191,89	239,86	104
Saphirkeramik 	H873852###0001	Držiak na klozetovú kefu, s kefou, bez LCC, vrátane inštalačnej sady	176,14	220,19	96
Saphirkeramik 	H873854###0001	Držiak na zubné kefky, bez LCC, vrátane inštalačnej sady	125,82	157,28	288
Saphirkeramik 	H873856###0001	Mydlovnička 14 x 11,5 cm, bez LCC, vrátane inštalačnej sady	117,97	147,45	192
Saphirkeramik 	H873855###0001	Keramický zásobník na tekuté mýdlo, nástenný, bez LCC, priemer nádoby 105 mm	206,64	258,30	288
Saphirkeramik 	H873853###0001	Keramický držiak toaletného papiera 22 x 17,5 x 16,5 cm, kovová časť chrómovaná	209,05	261,31	140

2.6. THE NEW CLASSIC

Biela lesk 631 | Biela mat 170 | Šedá traffic 627 | Černý dub 628.

Sifón nie je súčasťou umývadlových skriniek a je nutné ho objednať zvlášť.

Možno inštalovať štandardný alebo priestorovo úsporný sifón H894240.

	Číslo výrobku	Popis výrobku	Cena (EUR)	Ks/pal
	H4060010856311	Skrinka pod umývadlo 58 x 45 x 35 cm , s 1 zásuvkou, s výrezom uprostred, pre umývadlové misy H812852/H812853 biela lesk	1 321,16	10
	H4060010851701	biela mat	1 179,62	10
	H4060010856271	šedá traffic	1 179,62	10
	H4060010856281	černý dub	1 148,16	10
	H4060110856311	Skrinka pod umývadlo 78 x 45 x 35 cm , s 1 zásuvkou, s výrezom uprostred, pre umývadlové misy H812852/H812853 biela lesk	1 509,90	10
	H4060110851701	biela mat	1 336,89	10
	H4060110856271	šedá traffic	1 336,89	10
	H4060110856281	černý dub	1 305,44	10
	H4060210856311	Skrinka pod umývadlo 118 x 45 x 35 cm , s 1 zásuvkou, s výrezom uprostred, pre umývadlové misy H812852/H812853 biela lesk	1 808,74	4
	H4060210851701	biela mat	1 604,27	4
	H4060210856271	šedá traffic	1 604,27	4
	H4060210856281	černý dub	1 572,82	4
	H4060810856311	Skrinka pod umývadlo 118 x 45 x 35 cm , s 1 zásuvkou, s výrezom vľavo, pre umývadlové misy H812852/H812853 biela lesk	1 808,74	4
	H4060810851701	biela mat	1 604,27	4
	H4060810856271	šedá traffic	1 604,27	4
	H4060810856281	černý dub	1 572,82	4
	H4060820856311	Skrinka pod umývadlo 118 x 45 x 35 cm , s 1 zásuvkou, s výrezom vpravo, pre umývadlové misy H812852/H812853 biela lesk	1 808,74	4
	H4060820851701	biela mat	1 604,27	4
	H4060820856271	šedá traffic	1 604,27	4
	H4060820856281	černý dub	1 572,82	4
	H4060020856311	Skrinka pod umývadlo 58 x 45 x 60 cm , s 2 zásuvkami, pre umývadlové misy H812852/H812853 biela lesk	2 013,21	6
	H4060020851701	biela mat	1 808,74	6
	H4060020856271	šedá traffic	1 808,74	6
	H4060020856281	černý dub	1 714,38	6
	H4060120856311	Skrinka pod umývadlo 78 x 45 x 60 cm , s 2 zásuvkami, pre umývadlové misy H812852/H812853 biela lesk	2 233,40	6
	H4060120851701	biela mat	1 997,48	6
	H4060120856271	šedá traffic	1 997,48	6
	H4060120856281	černý dub	1 934,57	6

* Umývadlo nie je súčasťou.

2. KÚPEĽŇOVÉ SÉRIE

2.6. THE NEW CLASSIC

Biela lesk 631 | Biela mat 170 | Šedá traffic 627 | Černý dub 628.

Sifón nie je súčasťou umývadlových skriniek a je nutné ho objednať zvlášť.

Možno inštalovať štandardný alebo priestorovo úsporný sifón H894240.

	Číslo výrobku	Popis výrobku	Cena (EUR)	Ks/pal
	H4060220856311	Skrinka pod umývadlo 118 x 45 x 60 cm , s 2 zásuvkami, s výrezom uprostred, pre umývadlové misy H812852/H812853 biela lesk	2 642,35	2
	H4060220851701	biela mat	2 343,51	2
	H4060220856271	šedá traffic	2 343,51	2
	H4060220856281	černý dub	2 312,05	2
	H4060830856311	Skrinka pod umývadlo 118 x 45 x 35 cm , s 2 zásuvkami, s výrezom vľavo, pre umývadlové misy H812852/H812853 biela lesk	2 642,35	2
	H4060830851701	biela mat	2 343,51	2
	H4060830856271	šedá traffic	2 343,51	2
	H4060830856281	černý dub	2 312,05	2
	H4060840856311	Skrinka pod umývadlo 118 x 45 x 35 cm , s 2 zásuvkami, s výrezom vpravo, pre umývadlové misy H812852/H812853 biela lesk	2 642,35	2
	H4060840851701	biela mat	2 343,51	2
	H4060840856271	šedá traffic	2 343,51	2
	H4060840856281	černý dub	2 312,05	2
	H4060030856311	Skrinka pod umývadlo 58 x 45 x 35 cm , s 1 zásuvkou, pre umývadlá H816852 biela lesk	1 321,16	10
	H4060030851701	biela mat	1 179,62	10
	H4060030856271	šedá traffic	1 179,62	10
	H4060030856281	černý dub	1 148,16	10
	H4060130856311	Skrinka pod umývadlo 78 x 45 x 35 cm , s 1 zásuvkou, pre umývadlá H816852 biela lesk	1 509,90	10
	H4060130851701	biela mat	1 336,89	10
	H4060130856271	šedá traffic	1 336,89	10
	H4060130856281	černý dub	1 305,44	10
	H4060230856311	Skrinka pod umývadlo 118 x 45 x 35 cm , s 1 zásuvkou, s výrezom uprostred, pre umývadlá H816852 biela lesk	1 808,74	4
	H4060230851701	biela mat	1 604,27	4
	H4060230856271	šedá traffic	1 604,27	4
	H4060230856281	černý dub	1 572,82	4

* Umývadlo nie je súčasťou.

2. KÚPEĽŇOVÉ SÉRIE

2.6. THE NEW CLASSIC

Biela lesk 631 | Biela mat 170 | Šedá traffic 627 | Černý dub 628.

Sifón nie je súčasťou umývadlových skriniek a je nutné ho objednať zvlášť.

Možno inštalovať štandardný alebo priestorovo úsporný sifón H894240.

	Číslo výrobku	Popis výrobku	Cena (EUR)	Ks/pal
	H4060850856311	Skrinka pod umývadlo 118 x 45 x 35 cm , s 1 zásuvkou, s výrezom vľavo, pre umývadlá H816852	1 808,74	4
	H4060850851701	biela lesk	1 604,27	4
	H4060850856271	biela mat	1 604,27	4
	H4060850856281	šedá traffic	1 572,82	4
	H4060860856311	Skrinka pod umývadlo 118 x 45 x 35 cm , s 1 zásuvkou, s výrezom vpravo, pre umývadlá H816852	1 808,74	4
	H4060860851701	biela lesk	1 604,27	4
	H4060860856271	biela mat	1 604,27	4
	H4060860856281	šedá traffic	1 572,82	4
	H4060040856311	Skrinka pod umývadlo 58 x 45 x 60 cm , s 2 zásuvkami, pre umývadlá H816852	2 013,21	6
	H4060040851701	biela lesk	1 808,74	6
	H4060040856271	biela mat	1 808,74	6
	H4060040856281	šedá traffic	1 714,38	4
	H4060140856311	Skrinka pod umývadlo 78 x 45 x 60 cm , s 2 zásuvkami, pre umývadlá H816852	2 233,40	6
	H4060140851701	biela lesk	1 997,48	6
	H4060140856271	biela mat	1 997,48	6
	H4060140856281	šedá traffic	1 934,57	6
	H4060240856311	Skrinka pod umývadlo 118 x 45 x 60 cm , s 2 zásuvkami, s výrezom uprostred, pre umývadlá H816852	2 642,35	2
	H4060240851701	biela lesk	2 343,51	2
	H4060240856271	biela mat	2 343,51	2
	H4060240856281	šedá traffic	2 312,05	2
	H4060870856311	Skrinka pod umývadlo 118 x 45 x 60 cm , s 2 zásuvkami, s výrezom vľavo, pre umývadlá H816852	2 642,35	2
	H4060870851701	biela lesk	2 343,51	2
	H4060870856271	biela mat	2 343,51	2
	H4060870856281	šedá traffic	2 312,05	2

* Umývadlo nie je súčasťou.

2. KÚPEĽŇOVÉ SÉRIE

2.6. THE NEW CLASSIC

Biela lesk 631 | Biela mat 170 | Šedá traffic 627 | Černý dub 628.

Sifón nie je súčasťou umývadlových skriniek a je nutné ho objednať zvlášť.

Možno inštalovať štandardný alebo priestorovo úsporný sifón H894240.

	Číslo výrobku	Popis výrobku	Cena (EUR)	Ks/pal
	H4060880856311	Skrinka pod umývadlo 118 x 45 x 60 cm , s 2 zásuvkami, s výrezom vpravo, pre umývadlá H816852	2 642,35	2
	H4060880851701	biela lesk	2 343,51	2
	H4060880856271	biela mat	2 343,51	2
	H4060880856281	šedá traffic	2 312,05	2
	H4060800856311	Skrinka pod umývadlo 1200 , s 1 zásuvkou, pre umývadlové misy H812850/H812851	1 682,18	4
	H4060800851701	biela lesk	1 498,30	4
	H4060800856271	biela mat	1 498,30	4
	H4060800856281	šedá traffic	1 470,88	4
	H4060890856311	Skrinka pod umývadlo 1200 , s 2 zásuvkami, pre umývadlové misy H812850/H812851	2 512,72	2
	H4060890851701	biela lesk	2 232,92	2
	H4060890856271	biela mat	2 232,92	2
	H4060890856281	šedá traffic	2 204,63	2
	H4060310856311	Skrinka pod umývadlo 58 x 32 x 34 cm , s 1 zásuvkou, pre umývadlá H813853	1 132,44	15
	H4060310851701	biela lesk	1 038,06	15
	H4060310856271	biela mat	1 038,06	15
	H4060310856281	šedá traffic	959,42	15
	H4060410856311	Skrinka pod umývadlo 78 x 32 x 34 cm , s 1 zásuvkou, pre umývadlá H813855	1 226,80	15
	H4060410851701	biela lesk	1 132,44	15
	H4060410856271	biela mat	1 132,44	15
	H4060410856281	šedá traffic	1 069,52	15
	H4060910856311	Skrinka pod umývadlo 1000 , s 1 zásuvkou, pre umývadlá H813857	1 201,26	8
	H4060910851701	biela lesk	1 102,31	8
	H4060910856271	biela mat	1 102,31	8
	H4060910856281	šedá traffic	1 059,94	8
	H4060510856311	Skrinka pod umývadlo 118 x 32 x 34 cm , s 1 zásuvkou, pre umývadlá H813858	1 399,80	6
	H4060510851701	biela lesk	1 289,70	6
	H4060510856271	biela mat	1 289,70	6
	H4060510856281	šedá traffic	1 242,52	6

* Umývadlo nie je súčasťou.

2. KÚPEĽŇOVÉ SÉRIE

2.6. THE NEW CLASSIC

Biela lesk 631 | Biela mat 170 | Šedá traffic 627 | Černý dub 628.

Sifón nie je súčasťou umývadlových skriniek a je nutné ho objednať zvlášť.

Možno inštalovať štandardný alebo priestorovo úsporný sifón H894240.

	Číslo výrobku	Popis výrobku	Cena (EUR)	Ks/pal
	H4060320856311	Skrinka pod umývadlo 58 x 32 x 67 cm, s 2 zásuvkami, pre umývadlá H813853 biela lesk	1 808,74	6
	H4060320851701	biela mat	1 651,44	6
	H4060320856271	šedá traffic	1 651,44	6
	H4060320856281	černý dub	1 494,17	6
	H4060420856311	Skrinka pod umývadlo 78 x 32 x 67 cm, s 2 zásuvkami, pre umývadlá H813855 biela lesk	1 966,03	6
	H4060420851701	biela mat	1 793,03	6
	H4060420856271	šedá traffic	1 793,03	6
	H4060420856281	černý dub	1 682,93	6
	H4060920856311	Skrinka pod umývadlo 1000, s 2 zásuvkami, pre umývadlá H813857 biela lesk	1 936,15	5
	H4060920851701	biela mat	1 752,43	5
	H4060920856271	šedá traffic	1 752,43	5
	H4060920856281	černý dub	1 794,81	5
	H4060520856311	Skrinka pod umývadlo 118 x 32 x 67 cm, s 2 zásuvkami, pre umývadlá H813858 biela lesk	2 264,85	3
	H4060520851701	biela mat	2 044,67	3
	H4060520856271	šedá traffic	2 044,67	3
	H4060520856281	černý dub	1 966,03	3
	H4060050856311	Skrinka pod umývadlo 58 x 45 x 35 cm, s 1 zásuvkou, bez výrezu biela lesk	1 249,05	10
	H4060050851701	biela mat	1 110,25	10
	H4060050856271	šedá traffic	1 110,25	10
	H4060050856281	černý dub	1 079,41	10
	H4060150856311	Skrinka pod umývadlo 78 x 45 x 35 cm, s 1 zásuvkou, bez výrezu biela lesk	1 434,06	10
	H4060150851701	biela mat	1 264,43	10
	H4060150856271	šedá traffic	1 264,43	10
	H4060150856281	černý dub	1 233,62	10
	H4060250856311	Skrinka pod umývadlo 118 x 45 x 35 cm, s 1 zásuvkou, bez výrezu biela lesk	1 727,07	4
	H4060250851701	biela mat	1 526,57	4
	H4060250856271	šedá traffic	1 526,57	4
	H4060250856281	černý dub	1 495,75	4

* Umývadlo nie je súčasťou.







2. KÚPEĽŇOVÉ SÉRIE

2.6. THE NEW CLASSIC

Biela lesk 631 | Biela mat 170 | Šedá traffic 627 | Černý dub 628.



Sifón nie je súčasťou umývadlových skriniek a je nutné ho objednať zvlášť.

Možno inštalovať štandardný alebo priestorovo úsporný sifón H894240.

	Číslo výrobku	Popis výrobku	Cena (EUR)	Ks/pal
	H4060060856311	Skrinka pod umývadlo 58 x 45 x 60 cm, se 2 zásuvkami, bez výrezu biela lesk	1 927,53	6
	H4060060851701	biela mat	1 727,07	6
	H4060060856271	šedá traffic	1 727,07	6
	H4060060856281	černý dub	1 634,51	6
	H4060160856311	Skrinka pod umývadlo 78 x 45 x 60 cm, se 2 zásuvkami, bez výrezu biela lesk	2 143,41	6
	H4060160851701	biela mat	1 912,08	6
	H4060160856271	šedá traffic	1 912,08	6
	H4060160856281	černý dub	1 850,40	6
	H4060260856311	Skrinka pod umývadlo 118 x 45 x 60 cm, se 2 zásuvkami, bez výrezu biela lesk	2 544,32	2
	H4060260851701	biela mat	2 251,35	2
	H4060260856271	šedá traffic	2 251,35	2
	H4060260856281	černý dub	2 220,47	2
	H4060610856311	Vysoká skrinka 33 x 33 x 160 cm, závesy dverí vľavo, push & pull biela lesk	1 903,11	6
	H4060610851701	biela mat	1 651,44	6
	H4060610856271	šedá traffic	1 651,44	6
	H4060610856281	černý dub	1 619,99	6
	H4060620856311	Vysoká skrinka 33 x 33 x 160 cm, závesy dverí vpravo, push & pull biela lesk	1 903,11	6
	H4060620851701	biela mat	1 651,44	6
	H4060620856271	šedá traffic	1 651,44	6
	H4060620856281	černý dub	1 619,99	6
	H4060740856311	Sada nožičiek 8,5 x 8,5 x 16,5 cm, pre H406002, H406012, H406022, H406004, H406014, H406024, H406032, H406042, H406052, H406061, H406062, H406083, H406084, H406087, H406088 biela lesk	220,20	---
	H4060740851701	biela mat	220,20	---
	H894240000001	Priestorovo úsporný sifón	29,00	200

* Umývadlo nie je súčasťou.

2.6. THE NEW CLASSIC

	Číslo výrobku	Popis výrobku	Cena (EUR)	Ks/pal
Saphirkeramik 	H4060700850001	Keramické zrkadlo 50 x 8 x 70 cm s priestorovým LED osvetlením, pre externý vypínač, farba svetla: 4 000 K	912,24	40
	H4060700857571	biela biela mat	1 085,25	40
	H4060710856291	Rám na uterák 58 x 32 x 82 cm , z orechového dreva, pre umývadlá H813853	1 428,05	10
	H4060720856291	Rám na uterák 78 x 32 x 82 cm , z orechového dreva, pre umývadlá H813855	1 470,63	5
	H4060750856291	Rám na uterák 98 x 32 x 82 cm , z orechového dreva, pre umývadlá H813857	1 387,82	5
	H4060730856291	Rám na uterák 118 x 32 x 82 cm , z orechového dreva, pre umývadlá H813858	1 516,20	5

* Umývadlo nie je súčasťou.

2. KÚPEĽŇOVÉ SÉRIE

2.6. THE NEW CLASSIC

Biela 000

			Biela 000	
	Číslo výrobku	Popis výrobku	Cena (EUR)	Ks/pal
	H2208520000001	Vaňa 190 x 90 x 58 cm, objem 230 l, samostatne stojaca, materiál Sentec, vrátane vaňového odpadu click-clack	5 514,23	1





Príslušenstvo k vaniam THE NEW CLASSIC (nutné objednať zvlášť)

	Číslo výrobku	Popis výrobku	Cena (EUR)	Ks/pal
	H2951400000001	Sentec krytka a vaňový výpusť click-clack, farba biela, pre voľne stojace vane	142,06	---
	H2951410000001	Sentec krytka vaňového výpustu click-clack, farba biela, pre voľne stojace vane	94,70	---
		Krytka a vaňový výpusť click-clack, pre voľne stojace vane		
	H2951390040001	chróm	71,02	---
	H2951391610001	inox kartáčovaná oceľ	132,59	---
	H2951391620001	zlatoružová	132,59	---
	H2951391630001	titán čierny mat	132,59	---
	H2951392610001	biela lesk	104,17	---
	H2951392680001	biela mat	104,17	---
	H2951394500001	čierna mat	104,17	---

2. KÚPEĽŇOVÉ SÉRIE

2.7. LIVING SQUARE

Biela 000

			Biela 000	
	Číslo výrobku	Popis výrobku	Cena (EUR)	Ks/pal
	H8174380001041	Umývadlo 75 x 48 cm , odkladacia plocha vpravo, s prepacom s 1 otvorom pre batériu	403,46	6
	H8174380001081	s 3 otvormi pre batériu	403,46	6
	H8174380001091	bez otvoru pre batériu	403,46	6
	H8174390001041	Umývadlo 75 x 48 cm , odkladacia plocha vľavo, s prepacom s 1 otvorom pre batériu	403,46	6
	H8174390001081	s 3 otvormi pre batériu	403,46	6
	H8174390001091	bez otvoru pre batériu	403,46	6
	H8164350001041	Umývadlo do nábytku 130 x 48 cm s 1 otvorom pre batériu uprostred	813,46	6
	H8164350001081	s 3 otvormi pre batériu	813,46	6
	H8164350001091	bez otvoru pre batériu	813,46	6
	H8164350001111	s 1 otvorom pre batériu, bez prepadu	813,46	6
	H8164350001121	bez otvoru pre batériu, bez prepadu	813,46	6
H8164350001581	s 3 otvormi pre batériu, bez prepadu	813,46	6	
	H8164360001041	Dvojumývadlo do nábytku 130 x 48 cm , vnútorné umývadlo 90 cm s 1 otvorom pre batériu uprostred	987,17	6
	H8164360001071	s 2 otvormi pre 2 batérie	987,17	6
	H8164364001071	s 2 otvormi pre 2 batérie, v bielej farbe s úpravou LCC (400)	1 060,03	6
	H8164360001081	s 3 otvormi pre batériu	987,17	6
	H8164360001091	bez otvoru pre batériu	987,17	6
	H8164360001111	s 1 otvorom pre batériu, bez prepadu	987,17	6
	H8164360001121	bez otvoru pre batériu, bez prepadu	987,17	6
	H8164360001151	s 2 otvormi pre batérie, bez prepadu	987,17	6
	H8164364001151	s 2 otvormi pre batérie, bez prepadu, v bielej farbe s úpravou LCC (400)	1 060,03	6
H8164360001581	s 3 otvormi pre batériu, bez prepadu	987,17	6	



2. KÚPEĽŇOVÉ SÉRIE

2.7. LIVING SQUARE

Nábytok LANI pre umývadlá LIVING SQUARE

Biela mat 260 | Biela lesk 261 | Šedá traffic 266 | Divoký dub 267 | Specialcolor 990 | Multicolor 999.

Sifón nie je súčasťou dodávky umývadlových skriniek a je nutné ho objednať zvlášť.





	Číslo výrobku	Popis výrobku	Cena (EUR)	Ks/pal
		Skrinka pod umývadlo 73,5 x 47 x 51,5 cm , s 2 zásuvkami, pre umývadlo Living Square H817438. Možno inštalovať štandardný alebo priestorovo úsporný sifón H894240.		
	H4041621122601	biela mat	628,93	8
	H4041621122611	biela lesk	628,93	8
	H4041621122661	šedá traffic	628,93	8
	H4041621122671	divoký dub	780,56	8
	H4041621129901	specialcolor	1 001,84	8
H4041621129991	multicolor	904,87	8	
		Skrinka pod umývadlo 73,5 x 47 x 51,5 cm , s 2 zásuvkami, pre umývadlo Living Square H817439. Možno inštalovať štandardný alebo priestorovo úsporný sifón H894240.		
	H4041721122601	biela mat	628,93	8
	H4041721122611	biela lesk	628,93	8
	H4041721122661	šedá traffic	628,93	8
	H4041721122671	divoký dub	780,56	8
	H4041721129901	specialcolor	1 001,84	8
H4041721129991	multicolor	904,87	8	
		Skrinka pod umývadlo 128,5 x 47 x 51,5 cm , s 2 zásuvkami, pre umývadlo Living Square H816435 a H816436. Možno inštalovať štandardný alebo priestorovo úsporný sifón H894240.		
	H4041921122601	biela mat	870,05	2
	H4041921122611	biela lesk	870,05	2
	H4041921122661	šedá traffic	870,05	2
	H4041921122671	divoký dub	1 044,06	2
	H4041921129901	specialcolor	1 255,37	2
H4041921129991	multicolor	1 155,95	2	
	H894240000001	Priestorovo úsporný sifón	29,00	200

* Umývadlo nie je súčasťou.

2.8. LIVING SAPHIRKERAMIK

Biela 000 | Čierna mat 716 | Grafit mat 758











Špeciálny typ glazúry LCC (400) je možné objednať na vybrané výrobky sanitárnej keramiky v bielej farbe za príplatok 72,86 EUR bez DPH za 1 ks.

			Biela 000	Čierna mat 716 Grafit mat 758	
	Číslo výrobku	Popis výrobku	Cena (EUR)	Cena (EUR)	Ks/pal
Saphirkeramik 	H811433###1121	Saphirkeramik umývadlová misa 36 x 36 cm, bez otvoru pre batériu, bez prepadu	533,62	800,43	24
Saphirkeramik 	H811434###1121	Saphirkeramik umývadlová misa 60 x 34 cm, bez otvoru pre batériu, bez prepadu	667,07	1 000,61	32
Saphirkeramik 	H811435###1121	Saphirkeramik umývadlová misa 38 cm, bez otvoru pre batériu, objednať zvlášť: H898188 odpadový ventil s keramikou krytkou (neuzatvárateľný); vrátane šablony pre výrez umývadiel, montážnej sady H894961. Bez možnosti glazúry LCC (400).	452,21	678,33	24
Saphirkeramik 	H898188###0001	Odpadový ventil s keramikou krytkou Saphirkeramik, neuzatvárateľný (pre umývadlá Saphirkeramik bez prepadu, so štandardným odpadom). Bez možnosti glazúry LCC (400).	141,58	212,37	480

2. KÚPEĽŇOVÉ SÉRIE

2.9. LIVING CITY









Biela 000 | Biela mat 757

	Číslo výrobku	Popis výrobku	Biela 000	Biela mat 757	Ks/pal
			Cena (EUR)	Cena (EUR)	
	H813439###1091	bez otvoru pre batériu	279,32	349,15	18
	H813439###1551	spodná časť umývadla glazovaná, bez otvoru pre batériu	308,77	385,97	18
	H813438###1091	bez otvoru pre batériu	230,38	287,96	18
	H813438###1551	spodná časť umývadla glazovaná, bez otvoru pre batériu	259,91	324,88	18
	H812434###1091	bez otvoru pre batériu	158,07	197,58	30
	H812434###1551	bez otvoru pre batériu, obojstranne glazované	189,98	237,47	30
	H812432###1091	bez otvoru pre batériu, brúsená spodná časť umývadla	205,55	256,95	30
	H812432###1551	bez otvoru pre batériu, brúsená spodná časť umývadla, obojstranne glazované	237,51	296,91	30
	H812430###1091	bez otvoru pre batériu	231,79	289,74	28
	H812430###1551	bez otvoru pre batériu, obojstranne glazované	280,53	350,65	28
	H812431###1091	brúsená hrana	296,09	370,10	28
	H812431###1551	obojustranne glazované, brúsená hrana	327,25	409,05	28
	H8134310001041	s 1 otvorom pre batériu	337,55		18
	H8134310001091	bez otvoru pre batériu	337,55		18
	H8134320001041	s 1 otvorom pre batériu	368,19		24
	H8134320001081	s 3 otvormi pre batériu	368,19		24
	H8134320001091	bez otvoru pre batériu	368,19		24
	H8154320001041	s 1 otvorom pre batériu uprostred	258,48		36
	H8154320001091	bez otvoru pre batériu	258,48		36
	H8154320001111	s 1 otvorom pre batériu, bez prepadu	258,48		36
	H8154320001121	bez otvoru pre batériu, bez prepadu	258,48		36
	H8154324001121	bez otvoru pre batériu, bez prepadu, v bielej farbe s úpravou LCC	331,34		36
	H8154330001041	s 1 otvorom pre batériu uprostred	302,84		36
	H8154330001091	bez otvoru pre batériu	302,84		36
	H8154330001111	s 1 otvorom pre batériu, bez prepadu	302,84		36
	H8154330001121	bez otvoru pre batériu, bez prepadu	302,84		36
	H8154334001121	bez otvoru pre batériu, bez prepadu, v bielej farbe s úpravou LCC	375,70		36
	H8174310001041	s 1 otvorom pre batériu uprostred	272,50		27
	H8174310001081	s 3 otvormi pre batériu	272,50		27
	H8174310001091	bez otvoru pre batériu	272,50		27
	H8174330001041	s 1 otvorom pre batériu uprostred	372,83		24
	H8174330001081	s 3 otvormi pre batériu	372,83		24
	H8174330001091	bez otvoru pre batériu	372,83		24

2. KÚPEĽŇOVÉ SÉRIE

2.9. LIVING CITY

Biela 000

	Číslo výrobku	Popis výrobku	Biela 000	
			Cena (EUR)	Ks/pal
	H8174360001041	Umývadlo 80 × 46 cm. Iba v bielej farbe.	541,43	15
	H8174360001091	s 1 otvorom pre batériu uprostred bez otvoru pre batériu	541,43	15
	H8184370001041	Umývadlo 100 × 46 cm. Iba v bielej farbe.	672,19	12
	H8184370001071	s 1 otvorom pre batériu uprostred	672,19	12
	H8184370001091	s 2 otvormi pre 2 batérie bez otvoru pre batériu	672,19	12
	H8174320001041	Umývadlo 50 × 46 cm, brúsená spodná časť umývadla. Iba v bielej farbe.	330,68	27
	H8174320001081	s 1 otvorom pre batériu uprostred	330,68	27
	H8174320001091	s 3 otvormi pre batériu bez otvoru pre batériu	330,68	27
	H8174340001041	Umývadlo 60 × 46 cm, brúsená spodná časť umývadla. Iba v bielej farbe.	439,07	24
	H8174340001081	s 1 otvorom pre batériu uprostred	439,07	24
	H8174340001091	s 3 otvormi pre batériu bez otvoru pre batériu	439,07	24
	H8174370001041	Umývadlo 80 × 46 cm, brúsená spodná časť umývadla. Iba v bielej farbe.	599,49	15
	H8174370001091	s 1 otvorom pre batériu uprostred bez otvoru pre batériu	599,49	15
	H8184380001041	Umývadlo 100 × 46 cm, brúsená spodná časť umývadla. Iba v bielej farbe.	730,31	12
	H8184380001071	s 1 otvorom pre batériu uprostred	730,31	12
	H8184380001091	s 2 otvormi pre 2 batérie bez otvoru pre batériu	730,31	12
	H8184310001041	Umývadlo 100 × 46 cm, odkladacia plocha vľavo. Iba v bielej farbe.	705,03	12
	H8184310001091	s 1 otvorom pre batériu uprostred bez otvoru pre batériu	705,03	12
	H8184310001351	rezané na jednej strane, 70 - 98 cm, 1 otvor pre batériu (uvedená cena je vrátane príplatku za rezanie)	762,84	12
	H8184320001041	Umývadlo 100 × 46 cm, odkladacia plocha vpravo. Iba v bielej farbe.	705,03	12
	H8184320001091	s 1 otvorom pre batériu uprostred bez otvoru pre batériu	705,03	12
	H8184320001351	rezané na jednej strane, 70 - 98 cm, 1 otvor pre batériu (uvedená cena je vrátane príplatku za rezanie)	762,84	12







2. KÚPEĽŇOVÉ SÉRIE

2.9. LIVING CITY

Nábytok LANI pre umývadlá LIVING CITY

Bielá mat 260 | Biela lesk 261 | Šedá traffic 266 | Divoký dub 267 | Specialcolor 990 | Multicolor 999.

Sifón nie je súčasťou dodávky umývadlových skriniek a je nutné ho objednať zvlášť.





	Číslo výrobku	Popis výrobku	Cena (EUR)	Ks/pal
		Skrinka pod umývadlo 43,5 x 37 x 51,5 cm , s 2 zásuvkami, pre umývadličko Living City H815432. Možno inštalovať štandardný alebo priestorovo úsporný sifón H894240.		
	H4041121122601	biela mat	497,18	16
	H4041121122611	biela lesk	497,18	16
	H4041121122661	šedá traffic	497,18	16
	H4041121122671	divoký dub	646,32	16
	H4041121129901	specialcolor	807,91	16
H4041121129991	multicolor	758,21	16	
		Skrinka pod umývadlo 48 x 45 x 51,5 cm , s 2 zásuvkami, pre umývadlo Living City H817431. Možno inštalovať štandardný alebo priestorovo úsporný sifón H894240.		
	H4035121122601	biela mat	585,34	6
	H4035121122611	biela lesk	585,34	6
	H4035121122661	šedá traffic	585,34	6
	H4035121122671	divoký dub	751,70	6
	H4035121129901	specialcolor	961,19	6
H4035121129991	multicolor	875,01	6	
		Skrinka pod umývadlo 58,5 x 44 x 53 cm , s 2 zásuvkami, pre umývadlo Living City H817433. Možno inštalovať štandardný alebo priestorovo úsporný sifón H894240.		
	H4035321122601	biela mat	542,84	6
	H4035321122611	biela lesk	542,84	6
	H4035321122661	šedá traffic	542,84	6
	H4035321122671	divoký dub	692,59	6
	H4035321129901	specialcolor	1 004,25	6
H4035321129991	multicolor	906,23	6	
		Skrinka pod umývadlo 78,5 x 44 x 53 cm , s 2 zásuvkami, pre umývadlo Living City H817436. Možno inštalovať štandardný alebo priestorovo úsporný sifón H894240.		
	H4035521122601	biela mat	612,34	6
	H4035521122611	biela lesk	612,34	6
	H4035521122661	šedá traffic	612,34	6
	H4035521122671	divoký dub	779,48	6
	H4035521129901	specialcolor	1 123,09	6
H4035521129991	multicolor	903,83	6	
		Skrinka pod umývadlo 98,5 x 44 x 53 cm , s 2 zásuvkami, pre umývadlo Living City H818437. Možno inštalovať štandardný alebo priestorovo úsporný sifón H894240.		
	H4035621122601	biela mat	733,32	4
	H4035621122611	biela lesk	733,32	4
	H4035621122661	šedá traffic	733,32	4
	H4035621122671	divoký dub	899,90	4
	H4035621129901	specialcolor	1 123,63	4
H4035621129991	multicolor	1 011,74	4	
		Skrinka pod umývadlo 98,5 x 45 x 51,5 cm , s 2 zásuvkami, pre umývadlo Living City H818431. Možno inštalovať štandardný alebo priestorovo úsporný sifón H894240.		
	H4041221122601	biela mat	733,32	8
	H4041221122611	biela lesk	733,32	8
	H4041221122661	šedá traffic	733,32	8
	H4041221122671	divoký dub	899,90	8
	H4041221129901	specialcolor	1 123,63	8
H4041221129991	multicolor	1 011,74	8	
		Skrinka pod umývadlo 98,5 x 45 x 51,5 cm , s 2 zásuvkami, pre umývadlo Living City H818432. Možno inštalovať štandardný alebo priestorovo úsporný sifón H894240.		
	H4041321122601	biela mat	733,32	8
	H4041321122611	biela lesk	733,32	8
	H4041321122661	šedá traffic	733,32	8
	H4041321122671	divoký dub	899,90	8
	H4041321129901	specialcolor	1 123,63	8
H4041321129991	multicolor	1 011,74	8	
	H894240000001	Priestorovo úsporný sifón	29,00	200

* Umývadlo nie je súčasťou.

2.10. INO

Biela 000 | Biela mat 757 | Čierna mat 716 | Grafit mat 758





Špeciálny typ glazúry LCC (400) je možné objednať na vybrané výrobky sanitárnej keramiky v bielej farbe za príplatok 72,86 EUR bez DPH za 1 ks.

			Biela 000	Biela mat 757	Čierna mat 716 Grfit mat 758	
	Číslo výrobku	Popis výrobku	Cena (EUR)	Cena (EUR)	Cena (EUR)	Ks/pal
		Umývadielko 45 x 41 cm , pre H425301, H425302, H403011, H403012, H403013, H403014				
	H815301###1041	s prepacom, s 1 otvorom pre batériu, montážny set M10 x 140 mm H899882 je nutné objednať zvlášť	297,92	372,40	446,88	24
	H815301###1091	s prepacom, bez otvoru pre batériu, montážny set M10 x 140 mm H899882 je nutné objednať zvlášť	297,92	372,40	446,88	24
	H815301###1111	bez prepadu, s 1 otvorom pre batériu, montážny set M10 x 140 mm H899882 a odpadový ventil s keramickou krytkou (neuzatvárateľný) H898188 je nutné objednať zvlášť	297,92	372,40	446,88	24
	H815301###1121	bez prepadu, bez otvoru pre batériu, montážny set M10 x 140 mm H899882 a odpadový ventil s keramickou krytkou (neuzatvárateľný) H898188 je nutné objednať zvlášť	297,92	372,40	446,88	24
		Umývadielko 45 x 41 cm , brúsená spodná časť				
	H816300###1041	s prepacom, s 1 otvorom pre batériu, montážny set M10 x 140 mm H899882 je nutné objednať zvlášť	353,84	442,29	530,76	24
	H816300###1091	s prepacom, bez otvoru pre batériu, montážny set M10 x 140 mm H899882 je nutné objednať zvlášť	353,84	442,29	530,76	24
	H816300###1111	bez prepadu, s 1 otvorom pre batériu, montážny set M10 x 140 mm H899882 a odpadový ventil s keramickou krytkou (neuzatvárateľný) H898188 je nutné objednať zvlášť	353,84	442,29	530,76	24
	H816300###1121	bez prepadu, bez otvoru pre batériu, montážny set M10 x 140 mm H899882 a odpadový ventil s keramickou krytkou (neuzatvárateľný) H898188 je nutné objednať zvlášť	353,84	442,29	530,76	24
		Umývadlo 56 x 45 cm , pre H425351, H425352, H403021, H403022, H403023, H403024				
	H810302###1041	s prepacom, s 1 otvorom pre batériu, montážny set M10 x 140 mm H899882 je nutné objednať zvlášť	368,73	460,91	553,09	24
	H810302###1091	s prepacom, bez otvoru pre batériu, montážny set M10 x 140 mm H899882 je nutné objednať zvlášť	368,73	460,91	553,09	24
	H810302###1111	bez prepadu, s 1 otvorom pre batériu, montážny set M10 x 140 mm H899882 a odpadový ventil s keramickou krytkou (neuzatvárateľný) H898188 je nutné objednať zvlášť	368,73	460,91	553,09	24
	H810302###1121	bez prepadu, bez otvoru pre batériu, montážny set M10 x 140 mm H899882 a odpadový ventil s keramickou krytkou (neuzatvárateľný) H898188 je nutné objednať zvlášť	368,73	460,91	553,09	24
		Umývadlo 56 x 45 cm , brúsená spodná časť				
	H816302###1041	s prepacom, s 1 otvorom pre batériu, montážny set M10 x 140 mm H899882 je nutné objednať zvlášť	424,55	530,70	636,83	24
	H816302###1091	s prepacom, bez otvoru pre batériu, montážny set M10 x 140 mm H899882 je nutné objednať zvlášť	424,55	530,70	636,83	24
	H816302###1111	bez prepadu, s 1 otvorom pre batériu, montážny set M10 x 140 mm H899882 a odpadový ventil s keramickou krytkou (neuzatvárateľný) H898188 je nutné objednať zvlášť	424,55	530,70	636,83	24
	H816302###1121	bez prepadu, bez otvoru pre batériu, montážny set M10 x 140 mm H899882 a odpadový ventil s keramickou krytkou (neuzatvárateľný) H898188 je nutné objednať zvlášť	424,55	530,70	636,83	24
		Umývadlo do nábytku s poličkou vľavo 90 x 36/45 cm , pre H425401, H403001, H403002, H403003, H403004				
	H813301###1041	s prepacom, s 1 otvorom pre batériu, montážny set M10 x 140 mm H899882 je nutné objednať zvlášť	1 191,74	1 489,69	1 787,61	12
	H813301###1091	s prepacom, bez otvoru pre batériu, montážny set M10 x 140 mm H899882 je nutné objednať zvlášť	1 191,74	1 489,69	1 787,61	12
	H813301###1111	bez prepadu, s 1 otvorom pre batériu, montážny set M10 x 140 mm H899882 a odpadový ventil s keramickou krytkou (neuzatvárateľný) H898188 je nutné objednať zvlášť	1 191,74	1 489,69	1 787,61	12
	H813301###1121	bez prepadu, bez otvoru pre batériu, montážny set M10 x 140 mm H899882 a odpadový ventil s keramickou krytkou (neuzatvárateľný) H898188 je nutné objednať zvlášť	1 191,74	1 489,69	1 787,61	12





2.10. INO

Biela 000 | Biela mat 757 | Čierna mat 716 | Grafit mat 758

Špeciálny typ glazúry LCC (400) je možné objednať na vybrané výrobky sanitárnej keramiky v bielej farbe za príplatok 72,86 EUR bez DPH za 1 ks.

			Biela 000	Biela mat 757	Čierna mat 716 Grafit mat 758	
	Číslo výrobku	Popis výrobku	Cena (EUR)	Cena (EUR)	Cena (EUR)	Ks/pal
<p>Saphirkeramik</p> 		Umyvadlo do nábytku s poličkou vpravo 90 x 36/45 cm, pre H425401, H403001, H403002, H403003, H403004				
	H813302###1041	s prepacom, s 1 otvorom pre batériu, montážny set M10 x 140 mm H899882 je nutné objednať zvlášť	1 191,74	1 489,69	1 787,61	12
	H813302###1091	s prepacom, bez otvoru pre batériu, montážny set M10 x 140 mm H899882 je nutné objednať zvlášť	1 191,74	1 489,69	1 787,61	12
	H813302###1111	bez prepadu, s 1 otvorom pre batériu, montážny set M10 x 140 mm H899882 a odpadový ventil s keramikovou krytkou (neuzatvárateľný) H898188 je nutné objednať zvlášť	1 191,74	1 489,69	1 787,61	12
	H813302###1121	bez prepadu, bez otvoru pre batériu, montážny set M10 x 140 mm H899882 a odpadový ventil s keramikovou krytkou (neuzatvárateľný) H898188 je nutné objednať zvlášť	1 191,74	1 489,69	1 787,61	12
<p>Saphirkeramik</p> 		Dvojumyvadlo do nábytku 142 x 45 cm, pre H425411, H403015 a H403016				
	H814304###1041	s prepacom, s 1 otvorom pre batériu, montážny set M10 x 140 mm H899882 je nutné objednať zvlášť	1 698,56	2 123,20	2 547,84	6
	H814304###1091	s prepacom, bez otvoru pre batériu, montážny set M10 x 140 mm H899882 je nutné objednať zvlášť	1 698,56	2 123,20	2 547,84	6
	H814304###1111	bez prepadu, s 1 otvorom pre batériu, montážny set M10 x 140 mm H899882 a odpadový ventil s keramikovou krytkou (neuzatvárateľný) H898188 je nutné objednať zvlášť	1 698,56	2 123,20	2 547,84	6
	H814304###1121	bez prepadu, bez otvoru pre batériu, montážny set M10 x 140 mm H899882 a odpadový ventil s keramikovou krytkou (neuzatvárateľný) H898188 je nutné objednať zvlášť	1 698,56	2 123,20	2 547,84	6
<p>Saphirkeramik</p> 		Umyvadlová misa 50 x 35 cm, bez otvoru pre batériu				
	H812302###1091	s prepacom	744,89	931,12	1 117,34	32
	H812302###1121	bez prepadu, odpadový ventil s keramikovou krytkou (neuzatvárateľný) H898188 nutné objednať zvlášť	744,89	931,12	1 117,34	32
<p>Saphirkeramik</p> 		Zápustné umyvadlo 50 x 36,5 cm, bez otvoru pre batériu				
	H817302###1091	s prepacom; sifón nutné objednať zvlášť	744,89	931,12	1 117,34	32
	H817302###1121	bez prepadu, sifón a odpadový ventil s keramikovou krytkou (neuzatvárateľný) H898188 nutné objednať zvlášť	744,89	931,12	1 117,34	32

2.10. INO



	Číslo výrobku	Popis výrobku	Cena (EUR)	Ks/pal
	H8981840000001	Odpadový ventil s keramickou krytkou, neuzatvárateľný (pre umývadlá bez prepadu, so štandardným odpadom)	44,78	---
	H8981847570001	biela biela mat	55,98	---
	H8981910000001	Odpadový ventil s automatickou zátkou , vrátane keramické krytky SaphirKeramik (pre umývadlá SaphirKeramik s prepacom, so štandardným odpadom)	103,94	500
	H8981917570001	biela biela mat	129,92	500
	H8981917160001	čierna mat	155,90	500
	H8981917580001	grafit mat	155,90	500
	H8981920000001	Odpadový ventil so zátkou click-clack , vrátane keramické krytky SaphirKeramik (pre umývadlá SaphirKeramik s prepacom, so štandardným odpadom)	148,97	500
	H8981927570001	biela biela mat	186,21	500
	H8981927160001	čierna mat	223,46	500
	H8981927580001	grafit mat	223,46	500
	H8981880000001	Odpadový ventil s keramickou krytkou SaphirKeramik, neuzatvárateľný (pre umývadlá SaphirKeramik bez prepadu, so štandardným odpadom)	141,58	480
	H8981887570001	biela biela mat	176,97	480
	H8981887160001	čierna mat	212,37	480
	H8981887580001	grafit mat	212,37	480
	H8998820000001	Montážny set M10 x 140 mm	4,70	---

2. KÚPEĽŇOVÉ SÉRIE

2.10. INO

Biela 000 | Biela mat 757.







Špeciálny typ glazúry LCC (400) je možné objednať na vybrané výrobky sanitárnej keramiky v bielej farbe za príplatok 72,86 EUR bez DPH za 1 ks.

	Číslo výrobku	Popis výrobku	Biela 000	Biela mat 757	Ks/pal
			Cena (EUR)	Cena (EUR)	
 <p>RIMLESS</p>	H824801###0001	Stojaca kombináčn misa rimless Ino/Palomba 70 x 36 x 43 cm , hlbok splachovanie, vodorovn alebo zvisl odpad.	503,31	629,11	9
	H828801###9711	Ndrž Ino/Palomba , s vntornou armatrou Dual Flush, splachovanie 5/3 l (nastaviten aj na 4,5/3l, 6/3l), vrtane vntornej ndrzky proti oroseniu. Nie je dostupn v LCC.			
	H828802###9721	zadn prvod vody (uprostred)	235,91	294,90	20
		postrann prvod vody (vavo/vpravo)	235,91	294,90	20
	H824801###2311	Stojaca kombináčn misa rimless Ino/Palomba 70 x 36 x 43 cm , hlbok splachovanie, vodorovn alebo zvisl odpad, s postrannmi otvormi pre prvod vody.	503,31	629,11	9
	H828803###9731	Ndrž Ino/Palomba , s vntornou armatrou Dual Flush, pre spodn prvod vody vavo, splachovanie 5/3 l (nastaviten aj na 4,5/3l, 6/3l), bez vntornej ndrzky proti oroseniu. Nie je dostupn v LCC.	235,91	294,90	20
	H8900920000001	Odpadov koleno 70 - 220 mm	31,16		130
	H8990250000001	Odpadov koleno 220 - 350 mm	31,81		48
 <p>RIMLESS</p>	H820802###0001	Zvesn klozet rimless Ino/Palomba 54 x 36 x 26,5 cm , hlbok splachovanie. Nie je dostupn vo farbe biela mat.	424,66	530,81	18
	H891802###0001	Doska na sedenie s poklopom Ino/Palomba , tenk, odnmaten, so spomaovcm sklpacm systmom. Nie je dostupn v LCC.	190,49	285,74	108

2.10. INO

Biela mat 170 | Orech 171. Čielka skriniek sú vyrobené z hliníka.

Sifón nie je súčasťou dodávky umývadlových skriniek a je nutné ho objednať zvlášť.

	Číslo výrobku	Popis výrobku	Cena (EUR)	Ks/pal
		Skrinka pod umývadlo 28 x 60,5 x 30 cm , vrátane inštalačného setu pre nábytok H494012, pre umývadlo H815301. Možno inštalovať štandardný alebo priestorovo úsporný sifón H894240.		
	H4253010301701	dvierka vľavo biela mat	1 340,77	20
	H4253010301711	orech	2 638,65	20
	H4253020301701	dvierka vpravo biela mat	1 340,77	20
H4253020301711	orech	2 638,65	20	
		Skrinka pod umývadlo 32 x 60,5 x 34 cm , vrátane inštalačného setu pre nábytok H494012, pre umývadlo H810302. Možno inštalovať štandardný alebo priestorovo úsporný sifón H894240.		
	H4253510301701	dvierka vľavo biela mat	1 443,16	16
	H4253510301711	orech	2 836,09	16
	H4253520301701	dvierka vpravo biela mat	1 443,16	16
H4253520301711	orech	2 836,09	16	
	H4254010301701	Skrinka pod umývadlo 77 x 35,5 x 35 cm , s 1 zásuvkou, vrátane inštalačného setu pre nábytok H494012; závesné zariadenie pre zásuvku H495411 nutné objednať zvlášť, pre umývadlá H813301, H813302. Možno inštalovať štandardný alebo priestorovo úsporný sifón H894240.	1 763,49	12
	H4254010301711	orech	3 067,00	12
				
	H4254110301701	Skrinka pod dvojumývadlo 117 x 35,5 x 35 cm , s 2 zásuvkami, vr. inštalačného setu pre nábytok H494012; závesné zariadenie pre zásuvku H495411 nutné objednať zvlášť, pre umývadlo H814304. Možno inštalovať štandardný alebo priestorovo úsporný sifón H894240.	2 320,15	10
	H4254110301711	orech	3 432,91	10
	H4954110301701	Závesná kovová polička s úložným priestorom 40 x 10 x 10 cm , farba biela	156,42	466
		Vysoká skrinka		
	H4254510301701	závesy dverí vľavo biela mat	2 878,96	6
	H4254510301711	orech	4 253,22	6
	H4254520301701	závesy dverí vpravo biela mat	2 878,96	6
H4254520301711	orech	4 253,22	6	



* Umývadlo nie je súčasťou.

2.10. INO

Nábytok BASE pre umývadlá INO

Biela mat 260 | Biela lesk 261 | Svetlý ilm 262 | Tmavý ilm 263 | Šedá traffic 266 | Multicolor 999.

Sifón nie je súčasťou umývadlových skriniek a je nutné ho objednať zvlášť.

	Číslo výrobku	Popis výrobku	Cena (EUR)	Ks/pal	
		Skrinka pod umývadlo 28 x 30 x 52 cm , 1 dvierka, závesy vľavo, 1 vnútorná polička, pre umývadielko H815301. Možno inštalovať štandardný alebo priestorovo úsporný sifón H894240.			
		s úchytkou z eloxovaného hliníka (lesk)			
	H4030111102601	biela mat	371,20	22	
	H4030111102611	biela lesk	418,36	22	
	H4030111102621	svetlý ilm	371,20	22	
	H4030111102631	tmavý ilm	371,20	22	
	H4030111102661	šedá traffic	371,20	22	
	H4030111109991	multicolor	578,79	22	
		s úchytkou z tmavého hliníka (mat)			
	H4030131102601	biela mat	371,20	22	
	H4030131102611	biela lesk	418,36	22	
	H4030131102621	svetlý ilm	371,20	22	
	H4030131102631	tmavý ilm	371,20	22	
	H4030131102661	šedá traffic	371,20	22	
	H4030131109991	multicolor	578,79	22	
			Skrinka pod umývadlo 28 x 30 x 52 cm , 1 dvierka, závesy vpravo, 1 vnútorná polička, pre umývadielko H815301. Možno inštalovať štandardný alebo priestorovo úsporný sifón H894240.		
			s úchytkou z eloxovaného hliníka (lesk)		
		H4030121102601	biela mat	371,20	22
H4030121102611		biela lesk	418,36	22	
H4030121102621		svetlý ilm	371,20	22	
H4030121102631		tmavý ilm	371,20	22	
H4030121102661		šedá traffic	371,20	22	
H4030121109991		multicolor	578,79	22	
		s úchytkou z tmavého hliníka (mat)			
H4030141102601		biela mat	371,20	22	
H4030141102611		biela lesk	418,36	22	
H4030141102621		svetlý ilm	371,20	22	
H4030141102631		tmavý ilm	371,20	22	
H4030141102661		šedá traffic	371,20	22	
H4030141109991		multicolor	578,79	22	
			Skrinka pod umývadlo 32 x 34 x 52 cm , 1 dvierka, závesy vľavo, 1 vnútorná polička, pre umývadielko H810302. Možno inštalovať štandardný alebo priestorovo úsporný sifón H894240.		
			s úchytkou z eloxovaného hliníka (lesk)		
		H4030211102601	biela mat	424,66	22
	H4030211102611	biela lesk	465,55	22	
	H4030211102621	svetlý ilm	424,66	22	
	H4030211102631	tmavý ilm	424,66	22	
	H4030211102661	šedá traffic	424,66	22	
	H4030211109991	multicolor	629,12	22	
		s úchytkou z tmavého hliníka (mat)			
	H4030231102601	biela mat	424,66	22	
	H4030231102611	biela lesk	465,55	22	
	H4030231102621	svetlý ilm	424,66	22	
	H4030231102631	tmavý ilm	424,66	22	
	H4030231102661	šedá traffic	424,66	22	
	H4030231109991	multicolor	629,12	22	



* Umývadlo nie je súčasťou.

2.10. INO

Nábytok BASE pre umývadlá INO

Biela mat 260 | Biela lesk 261 | Svetlý ilm 262 | Tmavý ilm 263 | Šedá traffic 266 | Multicolor 999.

Sifón nie je súčasťou umývadlových skriniek a je nutné ho objednať zvlášť.

	Číslo výrobku	Popis výrobku	Cena (EUR)	Ks/pal	
		Skrinka pod umývadlo 32 x 34 x 52 cm , 1 dverka, závesy vpravo, 1 vnútorná polička, pre umývadielko H810302. Možno inštalovať štandardný alebo priestorovo úsporný sifón H894240.			
		s úchytkou z eloxovaného hliníka (lesk)			
	H4030221102601	biela mat	424,66	22	
	H4030221102611	biela lesk	465,55	22	
	H4030221102621	svetlý ilm	424,66	22	
	H4030221102631	tmavý ilm	424,66	22	
	H4030221102661	šedá traffic	424,66	22	
	H4030221109991	multicolor	629,12	22	
		s úchytkou z tmavého hliníka (mat)			
	H4030241102601	biela mat	424,66	22	
	H4030241102611	biela lesk	465,55	22	
	H4030241102621	svetlý ilm	424,66	22	
	H4030241102631	tmavý ilm	424,66	22	
	H4030241102661	šedá traffic	424,66	22	
	H4030241109991	multicolor	629,12	22	
			Skrinka pod umývadlo 77 x 35 x 37 cm , s 1 zásuvkou, pre umývadlá H813301, H813302. Možno inštalovať štandardný alebo priestorovo úsporný sifón H894240.		
			s úchytkou z eloxovaného hliníka (lesk)		
		H4030011102601	biela mat	566,24	15
H4030011102611		biela lesk	676,32	15	
H4030011102621		svetlý ilm	629,12	15	
H4030011102631		tmavý ilm	629,12	15	
H4030011102661		šedá traffic	629,12	15	
H4030011109991		multicolor	927,96	15	
		s úchytkou z tmavého hliníka (mat)			
H4030031102601		biela mat	629,12	15	
H4030031102611		biela lesk	676,32	15	
H4030031102621		svetlý ilm	629,12	15	
H4030031102631		tmavý ilm	629,12	15	
H4030031102661		šedá traffic	629,12	15	
H4030031109991		multicolor	927,96	15	
			Skrinka pod umývadlo 77 x 35 x 78 cm , s 2 zásuvkami, pre umývadlá H813301, H813302. Možno inštalovať štandardný alebo priestorovo úsporný sifón H894240.		
			s úchytkou z eloxovaného hliníka (lesk)		
		H4030021102601	biela mat	849,31	7
	H4030021102611	biela lesk	927,96	7	
	H4030021102621	svetlý ilm	849,31	7	
	H4030021102631	tmavý ilm	849,31	7	
	H4030021102661	šedá traffic	849,31	7	
	H4030021109991	multicolor	1 226,80	7	
		s úchytkou z tmavého hliníka (mat)			
	H4030041102601	biela mat	849,31	7	
	H4030041102611	biela lesk	927,96	7	
	H4030041102621	svetlý ilm	849,31	7	
	H4030041102631	tmavý ilm	849,31	7	
	H4030041102661	šedá traffic	849,31	7	
	H4030041109991	multicolor	1 226,80	7	





* Umývadlo nie je súčasťou.

2.10. INO

Nábytok BASE pre umývadlá INO

Biela mat 260 | Biela lesk 261 | Svetlý ilm 262 | Tmavý ilm 263 | Šedá traffic 266 | Multicolor 999.

Sifón nie je súčasťou umývadlových skriniek a je nutné ho objednať zvlášť.



	Číslo výrobku	Popis výrobku	Cena (EUR)	Ks/pal
		Skrinka pod umývadlo 117 x 35 x 37 cm , s 2 zásuvkami, pre umývadlo H814304. Možno inštalovať štandardný alebo priestorovo úsporný sifón H894240. Nie je dostupná vo farbe biela lesk a multicolor.		
	H4030151102601	s úchytkou z eloxovaného hliníka (lesk) biela mat	781,26	10
	H4030151102621	svetlý jilm	828,62	10
	H4030151102631	tmavý jilm	828,62	10
	H4030151102661	šedá traffic	828,62	10
		s úchytkou z tmavého hliníka (mat)		
	H4030161102601	biela mat	781,26	10
	H4030161102621	svetlý jilm	781,26	10
	H4030161102631	tmavý jilm	781,26	10
	H4030161102661	šedá traffic	781,26	10
		Držiak na uterák 270 mm		
	H4909501040001	eloxovaný hliník (lesk)	100,08	---
	H4909501050001	svetlý hliník (mat)	116,24	---
H4909501060001	tmavý hliník (mat)	116,24	---	
		Držiak na uterák 320 mm		
	H4909511040001	eloxovaný hliník (lesk)	109,78	---
	H4909511050001	svetlý hliník (mat)	125,94	---
H4909511060001	tmavý hliník (mat)	125,94	---	
		Držiak na uterák 400 mm		
	H4909521040001	eloxovaný hliník (lesk)	122,66	---
	H4909521050001	svetlý hliník (mat)	138,81	---
H4909521060001	tmavý hliník (mat)	138,81	---	
	H894240000001	Priestorovo úsporný sifón	29,00	200

* Umývadlo nie je súčasťou.

2.10. INO

Nábytok BASE pre umývadlá INO



Biela mat 260 | Biela lesk 261 | Svetlý ilm 262 | Tmavý ilm 263 | Šedá traffic 266 | Multicolor 999.

	Číslo výrobku	Popis výrobku	Cena (EUR)	Ks/pal
		Vysoká skrinka 35 × 33 × 165 cm, 1 dvierka, závesy vľavo		
		s úchytkou z eloxovaného hliníka (lesk)		
	H4030311102601	biela mat	644,85	6
	H4030311102611	biela lesk	770,69	6
	H4030311102621	svetlý ilm	644,85	6
	H4030311102631	tmavý ilm	644,85	6
	H4030311102661	šedá traffic	644,85	6
	H4030311109991	multicolor	1 352,63	6
		s úchytkou z tmavého hliníka (mat)		
	H4030331102601	biela mat	644,85	6
	H4030331102611	biela lesk	770,69	6
	H4030331102621	svetlý ilm	644,85	6
	H4030331102631	tmavý ilm	644,85	6
	H4030331102661	šedá traffic	644,85	6
H4030331109991	multicolor	1 352,63	6	
		Vysoká skrinka 35 × 33 × 165 cm, 1 dvierka, závesy vpravo		
		s úchytkou z eloxovaného hliníka (lesk)		
	H4030321102601	biela mat	644,85	6
	H4030321102611	biela lesk	770,69	6
	H4030321102621	svetlý ilm	644,85	6
	H4030321102631	tmavý ilm	644,85	6
	H4030321102661	šedá traffic	644,85	6
	H4030321109991	multicolor	1 352,63	6
		s úchytkou z tmavého hliníka (mat)		
	H4030341102601	biela mat	644,85	6
	H4030341102611	biela lesk	770,69	6
	H4030341102621	svetlý ilm	644,85	6
	H4030341102631	tmavý ilm	644,85	6
	H4030341102661	šedá traffic	644,85	6
H4030341109991	multicolor	1 352,63	6	

2. KÚPEĽŇOVÉ SÉRIE

2.10. INO

Vane z jednoliateho materiálu SENTEC. K dispozícii v bielej farbe 000.

	Číslo výrobku	Popis výrobku	Biele 000 Cena (EUR)	Ks/pal
	H2303020000001	Vaňa 180 x 80 x 52 cm , objem 250 l, samostatne stojaca, z materiálu SENTEC, vrátane 1 m ohybnej hadice a vaňového odpadu click-clack	5 289,21	1
	H2313020000001	Vaňa 170 x 75 x 52 cm , objem 230 l, samostatne stojaca, z materiálu SENTEC, vrátane 1 m ohybnej hadice a vaňového odpadu click-clack	4 910,84	1

Príslušenstvo k vaniam INO (nutné objednať zvlášť)







	Číslo výrobku	Popis výrobku	Cena (EUR)	Ks/pal
	H2951400000001	Sentec krytka a vaňový výpusť click-clack , farba biela, pre voľne stojace vane	142,06	---
	H2951410000001	Sentec krytka vaňového výpustu click-clack , farba biela, pre voľne stojace vane	94,70	---
		Krytka a vaňový výpusť click-clack , pre voľne stojace vane		
	H2951390040001	chróm	71,02	---
	H2951391610001	inox kartáčovaná oceľ	132,59	---
	H2951391620001	zlatoružová	132,59	---
	H2951391630001	titán čierny mat	132,59	---
	H2951392610001	biela lesk	104,17	---
	H2951392680001	biela mat	104,17	---
	H2951394500001	čierna mat	104,17	---

2. KÚPEĽŇOVÉ SÉRIE

2.11. VAL

Biela 000 | Biela mat 757 | Čierna mat 716 | Grafit mat 758

Na vybrané výrobky sanitárnej keramiky v bielej farbe je možné objednať špeciálny typ glazúry LCC (400) za príplatok 72,86 EUR alebo LCC Active (A00) za príplatok 81,97 EUR bez DPH za 1 kus.

			Biela 000	Biela mat 757	Čierna mat 716 Grafit mat 758	
	Číslo výrobku	Popis výrobku	Cena (EUR)	Cena (EUR)	Cena (EUR)	Ks/pal
	H815280###1061	Umývadielko 34 x 22 x 11,5 cm s 1 otvorom pre batériu vpravo	267,36	334,20	401,05	96
	H815280###1141	s 1 otvorom pre batériu vpravo, bez prepadu	267,36	334,20	401,05	96
	H815283###1051	Okrúhle umývadielko 55 x 31,5 x 11,5 cm, s odkladacou plochou vpravo	440,39	550,48	660,60	32
	H815283###1091	s 1 otvorom pre batériu vľavo bez otvoru pre batériu	440,39	550,48	660,60	32
	H815283###1121	bez otvoru pre batériu, bez prepadu	440,39	550,49	660,59	32
	H815283###1131	s 1 otvorom pre batériu vľavo, bez prepadu	440,39	550,48	660,60	32
	H815283###8111	s 1 otvorom pre batériu vľavo, rezané na jednej strane	498,19	622,74	747,29	32
	H815283###8131	bez otvoru pre batériu, rezané na jednej strane	498,19	622,74	747,29	32
	H815284###1061	Okrúhle umývadielko 55 x 31,5 x 11,5 cm, s odkladacou plochou vľavo	440,39	550,48	660,60	32
	H815284###1091	s 1 otvorom pre batériu vpravo bez otvoru pre batériu	440,39	550,48	660,60	32
	H815284###1121	bez otvoru pre batériu, bez prepadu	440,39	550,49	660,59	32
	H815284###1141	s 1 otvorom pre batériu vľavo, bez prepadu	440,39	550,48	660,60	32
	H815284###8121	s 1 otvorom pre batériu vľavo, rezané na jednej strane	498,19	622,74	747,29	32
	H815284###8131	bez otvoru pre batériu, rezané na jednej strane	498,19	622,74	747,29	32
	H815285###1041	Umývadlo 60 x 31,5 x 11,5 cm, compact, so zníženou odkladacou plochou s reliéfom vpravo	471,86	589,81	707,81	18
	H815285###1091	s 1 otvorom pre batériu uprostred bez otvoru pre batériu	471,86	589,81	707,81	18
	H815285###1111	s 1 otvorom pre batériu, bez prepadu	471,86	589,81	707,81	18
	H815285###1121	bez otvoru pre batériu, bez prepadu	471,86	589,81	707,81	18
	H817285###1041	Umývadlo 60 x 31,5 x 11,5 cm, compact, brúsená spodná časť, so zníženou odkladacou plochou s reliéfom vpravo	528,47	660,59	792,70	18
	H817285###1091	s 1 otvorom pre batériu uprostred bez otvoru pre batériu	528,47	660,59	792,70	18
	H817285###1111	s 1 otvorom pre batériu, bez prepadu	528,47	660,59	792,70	18
	H817285###1121	bez otvoru pre batériu, bez prepadu	528,47	660,59	792,70	18
	H815288###1061	Umývadlo 53 x 40 x 11,5 cm, s armatúrnou doskou a so zníženou odkladacou plochou s reliéfom vpravo	566,20	707,76	849,30	18
	H815288###1091	s 1 otvorom pre batériu vpravo bez otvoru pre batériu	566,20	707,76	849,30	18
	H815288###1111	s 1 otvorom pre batériu, bez prepadu	566,20	707,76	849,30	18
	H815288###1121	bez otvoru pre batériu, bez prepadu	566,20	707,76	849,30	18





* Vhodný držiak uteráka vid' str. 98.

2. KÚPEĽŇOVÉ SÉRIE

2.11. VAL

Biela 000 | Biela mat 757 | Čierna mat 716 | Grafit mat 758

Na vybrané výrobky sanitárnej keramiky v bielej farbe je možné objednať špeciálny typ glazúry LCC (400) za príplatok 72,86 EUR alebo LCC Active (A00) za príplatok 81,97 EUR bez DPH za 1 kus.

			Biela 000	Biela mat 757	Čierna mat 716 Grafit mat 758	
	Číslo výrobku	Popis výrobku	Cena (EUR)	Cena (EUR)	Cena (EUR)	Ks/pal
		Umývadlo 53 x 40 x 11,5 cm , brúsená spodná časť, s armatúrnou doskou a so zníženou odkladacou plochou s reliéfom vpravo				
	H816288###1061	s 1 otvorom pre batériu vpravo	622,83	778,55	934,25	18
	H816288###1091	bez otvoru pre batériu	622,83	778,55	934,25	18
	H816288###1111	s 1 otvorom pre batériu, bez prepadu	622,83	778,55	934,25	18
	H816288###1121	bez otvoru pre batériu, bez prepadu	622,83	778,55	934,25	18
		Dvojumývadlo 120 x 42 x 11,5 cm , so zníženou odkladacou plochou s reliéfom				
	H814282###1041	s 1 otvorom pre batériu uprostred	1 255,11	1 568,90	1 882,67	9
	H814282###1081	s 3 otvormi pre batériu	1 255,11	1 568,90	1 882,67	9
	H814282###1091	bez otvoru pre batériu	1 255,11	1 568,90	1 882,67	9
	H814282###1111	s 1 otvorom pre batériu, bez prepadu	1 255,11	1 568,90	1 882,67	9
	H814282###1121	bez otvoru pre batériu, bez prepadu	1 255,11	1 568,90	1 882,67	9
	H814282###1581	s 3 otvormi pre batériu, bez prepadu	1 255,11	1 568,90	1 882,67	9
		Umývadlo 40 x 42,5 cm , upevnenie na stenu				
	H811281###1041	s 1 otvorom pre batériu, s prepacom	285,80	357,24	428,69	24
	H811281###1091	bez otvoru pre batériu, s prepacom	285,80	357,24	428,69	24
	H811281###1111	s 1 otvorom pre batériu, bez prepadu	285,80	357,24	428,69	24
	H811281###1121	bez otvoru pre batériu, bez prepadu	285,80	357,24	428,69	24
		Umývadlo 40 x 42,5 cm , brúsená spodná časť, upevnenie na stenu				
	H813281###1041	s 1 otvorom pre batériu, s prepacom	314,38	392,96	471,57	24
	H813281###1091	bez otvoru pre batériu, s prepacom	314,38	392,96	471,57	24
	H813281###1111	s 1 otvorom pre batériu, bez prepadu	314,38	392,98	471,57	24
	H813281###1121	bez otvoru pre batériu, bez prepadu	314,38	392,96	471,57	24
		Umývadlová misa 45 x 38 cm , s armatúrnou doskou, glazovaná zadná strana, zaoblené zadné rohy				
	H812280###1041	s 1 otvorom pre batériu, s prepacom	316,58	395,72	474,85	24
	H812280###1081	s 3 otvormi pre batériu, s prepacom	316,58	395,72	474,85	24
	H812280###1091	bez otvoru pre batériu, s prepacom	316,58	395,72	474,85	24
	H812280###1111	s 1 otvorom pre batériu, bez prepadu, odpadový ventil s keramikovou krytkou (neuzatvárateľný) H898188 je nutné objednať zvlášť	316,58	395,72	474,85	24
	H812280###1581	s 3 otvormi pre batériu, bez prepadu, odpadový ventil s keramikovou krytkou (neuzatvárateľný) H898188 je nutné objednať zvlášť	316,58	395,72	474,85	24
	H812280###1121	bez otvoru pre batériu, bez prepadu, odpadový ventil s keramikovou krytkou (neuzatvárateľný) H898188 je nutné objednať zvlášť	316,58	395,72	474,85	24

* Vhodný držiak uteráka vid' str. 98.





2. KÚPEĽŇOVÉ SÉRIE

LAUFEN

2.11. VAL

Biela 000 | Biela mat 757 | Čierna mat 716 | Grafit mat 758

Na vybrané výrobky sanitárnej keramiky v bielej farbe je možné objednať špeciálny typ glazúry LCC (400) za príplatok 72,86 EUR alebo LCC Active (A00) za príplatok 81,97 EUR bez DPH za 1 kus.





			Biela 000	Biela mat 757	Čierna mat 716 Grafit mat 758	
	Číslo výrobku	Popis výrobku	Cena (EUR)	Cena (EUR)	Cena (EUR)	Ks/pal
		Umývadielko 45 x 42 cm , pre H410102 a H402132, montážny set M10 x 140 mm H899882 je nutné objednať zvlášť				
	H815281###1041	s 1 otvorom pre batériu, s prepacom	279,29	349,13	418,94	24
	H815281###1091	bez otvoru pre batériu, s prepacom	279,29	349,13	418,94	24
	H815281###1111	s 1 otvorom pre batériu, bez prepadu, odpadový ventil s keramickou krytkou (neuzatvárateľný) H898188 je nutné objednať zvlášť	279,29	349,13	418,94	24
	H815281###1121	bez otvoru pre batériu, bez prepadu, odpadový ventil s keramickou krytkou (neuzatvárateľný) H898188 je nutné objednať zvlášť	279,29	349,13	418,94	24
		Umývadielko 45 x 42 cm , brúsená spodná časť, montážny set M10 x 140 mm H899882 je nutné objednať zvlášť				
	H816280###1041	s 1 otvorom pre batériu, s prepacom	316,58	395,72	474,85	24
	H816280###1091	bez otvoru pre batériu, s prepacom	316,58	395,72	474,85	24
	H816280###1111	s 1 otvorom pre batériu, bez prepadu, odpadový ventil s keramickou krytkou (neuzatvárateľný) H898188 je nutné objednať zvlášť	316,58	395,72	474,85	24
	H816280###1121	bez otvoru pre batériu, bez prepadu, odpadový ventil s keramickou krytkou (neuzatvárateľný) H898188 je nutné objednať zvlášť	316,58	395,72	474,85	24
		Umývadlová misa 55 x 40 cm , s armatúrnou doskou, glazovaná zadná strana, zaoblené zadné rohy				
	H812284###1041	s 1 otvorom pre batériu, s prepacom	372,40	465,51	558,61	18
	H812284###1081	s 3 otvormi pre batériu, s prepacom	372,40	465,51	558,61	18
	H812284###1091	bez otvoru pre batériu, s prepacom	372,40	465,51	558,61	18
	H812284###1111	s 1 otvorom pre batériu, bez prepadu, odpadový ventil s keramickou krytkou (neuzatvárateľný) H898188 je nutné objednať zvlášť	372,40	465,51	558,61	18
	H812284###1581	s 3 otvormi pre batériu, bez prepadu, odpadový ventil s keramickou krytkou (neuzatvárateľný) H898188 je nutné objednať zvlášť	372,40	465,51	558,61	18
	H812284###1121	bez otvoru pre batériu, bez prepadu, odpadový ventil s keramickou krytkou (neuzatvárateľný) H898188 je nutné objednať zvlášť	372,40	465,51	558,61	18
		Umývadlo 55 x 42 cm , pre H410122 a H402192, montážny set M10 x 140 mm H899882 je nutné objednať zvlášť				
	H810282###1041	s 1 otvorom pre batériu, s prepacom	316,58	395,72	474,85	24
	H810282###1081	s 3 otvormi pre batériu, s prepacom	316,58	395,72	474,85	24
	H810282###1091	bez otvoru pre batériu, s prepacom	316,58	395,72	474,85	24
	H810282###1111	s 1 otvorom pre batériu, bez prepadu, odpadový ventil s keramickou krytkou (neuzatvárateľný) H898188 je nutné objednať zvlášť	316,58	395,72	474,85	24
	H810282###1581	s 3 otvormi pre batériu, bez prepadu, odpadový ventil s keramickou krytkou (neuzatvárateľný) H898188 je nutné objednať zvlášť	316,58	395,72	474,85	24
	H810282###1121	bez otvoru pre batériu, bez prepadu, odpadový ventil s keramickou krytkou (neuzatvárateľný) H898188 je nutné objednať zvlášť	316,58	395,72	474,85	24

2. KÚPEĽŇOVÉ SÉRIE

2.11. VAL

Biela 000 | Biela mat 757 | Čierna mat 716 | Grafit mat 758



Na vybrané výrobky sanitárnej keramiky v bielej farbe je možné objednať špeciálny typ glazúry LCC (400) za príplatok 72,86 EUR alebo LCC Active (A00) za príplatok 81,97 EUR bez DPH za 1 kus.

			Biela 000	Biela mat 757	Čierna mat 716 Grafit mat 758	
	Číslo výrobku	Popis výrobku	Cena (EUR)	Cena (EUR)	Cena (EUR)	Ks/pal
 <p>Saphirkeramik</p>		Umývadlo 55 x 42 cm , brúsená spodná časť, montážny set M10 x 140 mm H899882 je nutné objednať zvlášť				
	H816282###1041	s 1 otvorom pre batériu, s prepacom	372,40	465,51	558,61	24
	H816282###1081	s 3 otvormi pre batériu, s prepacom	372,40	465,51	558,61	24
	H816282###1091	bez otvoru pre batériu, s prepacom	372,40	465,51	558,61	24
	H816282###1111	s 1 otvorom pre batériu, bez prepadu, odpadový ventil s keramikovou krytkou (neuzatvárateľný) H898188 je nutné objednať zvlášť	372,40	465,51	558,61	24
	H816282###1581	s 3 otvormi pre batériu, bez prepadu, odpadový ventil s keramikovou krytkou (neuzatvárateľný) H898188 je nutné objednať zvlášť	372,40	465,51	558,61	24
	H816282###1121	bez otvoru pre batériu, bez prepadu, odpadový ventil s keramikovou krytkou (neuzatvárateľný) H898188 je nutné objednať zvlášť	372,40	465,51	558,61	24
 <p>Saphirkeramik</p>		Umývadlová misa 60 x 40 cm , s armatúrnou doskou, glazovaná zadná strana, zaoblené zadné rohy				
	H812285###1041	s 1 otvorom pre batériu, s prepacom	391,02	488,78	586,53	18
	H812285###1081	s 3 otvormi pre batériu, s prepacom	391,02	488,78	586,53	18
	H812285###1091	bez otvoru pre batériu, s prepacom	391,02	488,78	586,53	18
	H812285###1111	s 1 otvorom pre batériu, bez prepadu, odpadový ventil s keramikovou krytkou (neuzatvárateľný) H898188 je nutné objednať zvlášť	391,02	488,78	586,53	18
	H812285###1581	s 3 otvormi pre batériu, bez prepadu, odpadový ventil s keramikovou krytkou (neuzatvárateľný) H898188 je nutné objednať zvlášť	391,02	488,78	586,53	18
	H812285###1121	bez otvoru pre batériu, bez prepadu, odpadový ventil s keramikovou krytkou (neuzatvárateľný) H898188 je nutné objednať zvlášť	391,02	488,78	586,53	18
 <p>Saphirkeramik</p>		Umývadlo 60 x 42 cm , pre H410142 a H402252, montážny set M10 x 140 mm H899882 je nutné objednať zvlášť				
	H810283###1041	s 1 otvorom pre batériu, s prepacom	335,22	419,02	502,83	18
	H810283###1081	s 3 otvormi pre batériu, s prepacom	335,22	419,02	502,83	18
	H810283###1091	bez otvoru pre batériu, s prepacom	335,22	419,02	502,83	18
	H810283###1111	s 1 otvorom pre batériu, bez prepadu, odpadový ventil s keramikovou krytkou (neuzatvárateľný) H898188 je nutné objednať zvlášť	335,22	419,02	502,83	18
	H810283###1581	s 3 otvormi pre batériu, bez prepadu, odpadový ventil s keramikovou krytkou (neuzatvárateľný) H898188 je nutné objednať zvlášť	335,22	419,02	502,83	18
	H810283###1121	bez otvoru pre batériu, bez prepadu, odpadový ventil s keramikovou krytkou (neuzatvárateľný) H898188 je nutné objednať zvlášť	335,22	419,02	502,83	18
 <p>Saphirkeramik</p>		Umývadlo 60 x 42 cm , brúsená spodná časť, montážny set M10 x 140 mm H899882 je nutné objednať zvlášť				
	H816283###1041	s 1 otvorom pre batériu, s prepacom	391,02	488,79	586,53	18
	H816283###1081	s 3 otvormi pre batériu, s prepacom	391,02	488,79	586,53	18
	H816283###1091	bez otvoru pre batériu, s prepacom	391,02	488,79	586,53	18
	H816283###1111	s 1 otvorom pre batériu, bez prepadu, odpadový ventil s keramikovou krytkou (neuzatvárateľný) H898188 je nutné objednať zvlášť	391,02	488,79	586,53	18
	H816283###1581	s 3 otvormi pre batériu, bez prepadu, odpadový ventil s keramikovou krytkou (neuzatvárateľný) H898188 je nutné objednať zvlášť	391,02	488,79	586,53	18
	H816283###1121	bez otvoru pre batériu, bez prepadu, odpadový ventil s keramikovou krytkou (neuzatvárateľný) H898188 je nutné objednať zvlášť	391,02	488,79	586,53	18

2.11. VAL

Biela 000 | Biela mat 757 | Čierna mat 716 | Grafit mat 758

Na vybrané výrobky sanitárnej keramiky v bielej farbe je možné objednať špeciálny typ glazúry LCC (400) za príplatok 72,86 EUR alebo LCC Active (A00) za príplatok 81,97 EUR bez DPH za 1 kus.





			Biela 000	Biela mat 757	Čierna mat 716 Grafit mat 758	
	Číslo výrobku	Popis výrobku	Cena (EUR)	Cena (EUR)	Cena (EUR)	Ks/pal
		Umývadlo 65 x 42 cm , pre H410162 a H402312, montážny set M10 x 140 mm H899882 je nutné objednať zvlášť				
	H810284###1041	s 1 otvorom pre batériu, s prepacom	372,40	465,51	558,61	18
	H810284###1081	s 3 otvormi pre batériu, s prepacom	372,40	465,51	558,61	18
	H810284###1091	bez otvoru pre batériu, s prepacom	372,40	465,51	558,61	18
	H810284###1111	s 1 otvorom pre batériu, bez prepadu, odpadový ventil s keramickou krytkou (neuzatvárateľný) H898188 je nutné objednať zvlášť	372,40	465,51	558,61	18
	H810284###1581	s 3 otvormi pre batériu, bez prepadu, odpadový ventil s keramickou krytkou (neuzatvárateľný) H898188 je nutné objednať zvlášť	372,40	465,51	558,61	18
	H810284###1121	bez otvoru pre batériu, bez prepadu, odpadový ventil s keramickou krytkou (neuzatvárateľný) H898188 je nutné objednať zvlášť	372,40	465,51	558,61	18
		Umývadlo 65 x 42 cm , brúsená spodná časť, montážny set M10 x 140 mm H899882 je nutné objednať zvlášť				
	H816284###1041	s 1 otvorom pre batériu, s prepacom	428,30	535,36	642,44	18
	H816284###1081	s 3 otvormi pre batériu, s prepacom	428,30	535,36	642,44	18
	H816284###1091	bez otvoru pre batériu, s prepacom	428,30	535,36	642,44	18
	H816284###1111	s 1 otvorom pre batériu, bez prepadu, odpadový ventil s keramickou krytkou (neuzatvárateľný) H898188 je nutné objednať zvlášť	428,30	535,36	642,44	18
	H816284###1581	s 3 otvormi pre batériu, bez prepadu, odpadový ventil s keramickou krytkou (neuzatvárateľný) H898188 je nutné objednať zvlášť	428,30	535,36	642,44	18
	H816284###1121	bez otvoru pre batériu, bez prepadu, odpadový ventil s keramickou krytkou (neuzatvárateľný) H898188 je nutné objednať zvlášť	428,30	535,36	642,44	18
		Umývadlo 75 x 42 cm , pre H410182 a H402352, montážny set M10 x 140 mm H899882 je nutné objednať zvlášť				
	H810285###1041	s 1 otvorom pre batériu, s prepacom	595,88	744,85	893,81	15
	H810285###1081	s 3 otvormi pre batériu, s prepacom	595,88	744,85	893,81	15
	H810285###1091	bez otvoru pre batériu, s prepacom	595,88	744,85	893,81	15
	H810285###1111	s 1 otvorom pre batériu, bez prepadu, odpadový ventil s keramickou krytkou (neuzatvárateľný) H898188 je nutné objednať zvlášť	595,88	744,85	893,81	15
	H810285###1581	s 3 otvormi pre batériu, bez prepadu, odpadový ventil s keramickou krytkou (neuzatvárateľný) H898188 je nutné objednať zvlášť	595,88	744,85	893,81	15
	H810285###1121	bez otvoru pre batériu, bez prepadu, odpadový ventil s keramickou krytkou (neuzatvárateľný) H898188 je nutné objednať zvlášť	595,88	744,85	893,81	15

2. KÚPEĽŇOVÉ SÉRIE

2.11. VAL

Biela 000 | Biela mat 757 | Čierna mat 716 | Grafit mat 758

Na vybrané výrobky sanitárnej keramiky v bielej farbe je možné objednať špeciálny typ glazúry LCC (400) za príplatok 72,86 EUR alebo LCC Active (A00) za príplatok 81,97 EUR bez DPH za 1 kus.





			Biela 000	Biela mat 757	Čierna mat 716 Grafit mat 758	
	Číslo výrobku	Popis výrobku	Cena (EUR)	Cena (EUR)	Cena (EUR)	Ks/pal
		Umývadlo 75 x 42 cm , brúsená spodná časť, montážny set M10 x 140 mm H899882 je nutné objednať zvlášť				
	H816285###1041	s 1 otvorom pre batériu, s prepacom	651,80	814,75	977,69	15
	H816285###1081	s 3 otvormi pre batériu, s prepacom	651,80	814,75	977,69	15
	H816285###1091	bez otvoru pre batériu, s prepacom	651,80	814,75	977,69	15
	H816285###1111	s 1 otvorom pre batériu, bez prepadu, odpadový ventil s keramikou krytkou (neuzatvárateľný) H898188 je nutné objednať zvlášť	651,80	814,75	977,69	15
	H816285###1581	s 3 otvormi pre batériu, bez prepadu, odpadový ventil s keramikou krytkou (neuzatvárateľný) H898188 je nutné objednať zvlášť	651,80	814,75	977,69	15
	H816285###1121	bez otvoru pre batériu, bez prepadu, odpadový ventil s keramikou krytkou (neuzatvárateľný) H898188 je nutné objednať zvlášť	651,80	814,75	977,69	15
		Umývadlo 95 x 42 cm , pre H410202 a H402412, upevnenie na stenu, montážny set M10 x 140 mm H899882 je nutné objednať zvlášť				
	H810287###1041	s 1 otvorom pre batériu, s prepacom	707,62	884,52	1 061,42	9
	H810287###1071	s 2 otvormi pre batérie, s prepacom	707,62	884,52	1 061,42	9
	H810287###1081	s 3 otvormi pre batériu, s prepacom	707,62	884,52	1 061,42	9
	H810287###1091	bez otvoru pre batériu, s prepacom	707,62	884,52	1 061,42	9
	H810287###1111	s 1 otvorom pre batériu, bez prepadu	707,62	884,52	1 061,42	9
	H810287###1151	s 2 otvormi pre batérie, bez prepadu	707,62	884,52	1 061,42	9
	H810287###1581	s 3 otvormi pre batériu, bez prepadu	707,62	884,52	1 061,42	9
	H810287###1121	bez otvoru pre batériu, bez prepadu	707,62	884,52	1 061,42	9
		Umývadlo 95 x 42 cm , brúsená spodná časť, upevnenie na stenu, montážny set M10 x 140 mm H899882 je nutné objednať zvlášť				
	H816287###1041	s 1 otvorom pre batériu, s prepacom	763,51	954,40	1 145,26	9
	H816287###1071	s 2 otvormi pre batérie, s prepacom	763,51	954,40	1 145,26	9
	H816287###1081	s 3 otvormi pre batériu, s prepacom	763,51	954,40	1 145,26	9
	H816287###1091	bez otvoru pre batériu, s prepacom	763,51	954,40	1 145,26	9
	H816287###1111	s 1 otvorom pre batériu, bez prepadu	763,51	954,40	1 145,26	9
	H816287###1151	s 2 otvormi pre batérie, bez prepadu	763,51	954,40	1 145,26	9
	H816287###1581	s 3 otvormi pre batériu, bez prepadu	763,51	954,40	1 145,26	9
	H816287###1121	bez otvoru pre batériu, bez prepadu	763,51	954,40	1 145,26	9
		Umývadlo 120 x 42 cm , upevnenie na stenu				
	H810289###1041	s 1 otvorom pre batériu, s prepacom	1 190,55	1 488,19	1 785,84	9
	H810289###1071	s 2 otvory pre batérie, s prepacom	1 190,55	1 488,19	1 785,84	9
	H810289###1091	bez otvoru pre batériu, s prepacom	1 190,55	1 488,19	1 785,84	9
	H810289###1111	s 1 otvorom pre batériu, bez prepadu	1 190,55	1 488,19	1 785,84	9
	H810289###1151	s 2 otvory pre batérie, bez prepadu	1 190,55	1 488,19	1 785,84	9
	H810289###1121	bez otvoru pre batériu, bez prepadu	1 190,55	1 488,19	1 785,84	9

2. KÚPEĽŇOVÉ SÉRIE





2.11. VAL

Biela 000 | Biela mat 757 | Čierna mat 716 | Grafit mat 758

Na vybrané výrobky sanitárnej keramiky v bielej farbe je možné objednať špeciálny typ glazúry LCC (400) za príplatok 72,86 EUR alebo LCC Active (A00) za príplatok 81,97 EUR bez DPH za 1 kus.

			Biela 000	Biela mat 757	Čierna mat 716 Grafit mat 758	
	Číslo výrobku	Popis výrobku	Cena (EUR)	Cena (EUR)	Cena (EUR)	Ks/pal
		Umývadlová misa 50 x 40 cm , vrátane fixačného setu H894961				
	H812281###1041	s prepacom, s 1 otvorom pre batériu; sifón nutné objednať zvlášť	819,36	1 024,20	1 229,05	24
	H812281###1091	s prepacom, bez otvoru pre batériu; sifón nutné objednať zvlášť	819,36	1 024,20	1 229,05	24
	H812281###1111	bez prepadu, s 1 otvorom pre batériu; sifón a odpadový ventil s keramickou krytkou (neuzatvárateľný) H898188 nutné objednať zvlášť	819,36	1 024,20	1 229,05	24
	H812281###1121	bez prepadu, bez otvoru pre batériu; sifón a odpadový ventil s keramickou krytkou (neuzatvárateľný) H898188 nutné objednať zvlášť	819,36	1 024,20	1 229,05	24
		Umývadlová misa 55 x 36 cm , vrátane fixačného setu H894961				
	H812282###1091	s prepacom, bez otvoru pre batériu; sifón nutné objednať zvlášť	893,81	1 117,26	1 340,72	24
	H812282###1121	bez prepadu, bez otvoru pre batériu; sifón a odpadový ventil s keramickou krytkou (neuzatvárateľný) H898188 nutné objednať zvlášť	893,81	1 117,26	1 340,72	24
		Zápustné umyvadlo 55 x 36 cm , vrátane fixačného setu H894961				
	H817281###1051	s 1 otvorom pre batériu vľavo, s prepacom; sifón nutné objednať zvlášť	744,89	931,12	1 117,34	18
	H817281###1061	s 1 otvorom pre batériu vpravo, s prepacom; sifón nutné objednať zvlášť	744,89	931,12	1 117,34	18
	H817281###1091	bez otvoru pre batériu, s prepacom; sifón nutné objednať zvlášť	744,89	931,12	1 117,34	18
	H817281###1131	s 1 otvorom pre batériu vľavo, bez prepadu; sifón a odpadový ventil s keramickou krytkou (neuzatvárateľný) H898188 nutné objednať zvlášť	744,89	931,12	1 117,34	18
	H817281###1141	s 1 otvorom pre batériu vpravo, bez prepadu; sifón a odpadový ventil s keramickou krytkou (neuzatvárateľný) H898188 nutné objednať zvlášť	744,89	931,12	1 117,34	18
	H817281###1121	bez otvoru pre batériu, bez prepadu; sifón a odpadový ventil s keramickou krytkou (neuzatvárateľný) H898188 nutné objednať zvlášť	744,89	931,12	1 117,34	18
	H870281###0001	Misa okrúhla 32,5 x 32,5 . Nie je dostupná v LCC (400).	186,20	232,74	279,30	60
	H870282###0001	Misa obdĺžniková 36 x 28 cm . Nie je dostupná v LCC (400) ani v LCC Active (A00).	186,20	232,74	279,30	60

2.11. VAL



	Číslo výrobku	Popis výrobku	Cena (EUR)	Ks/pal
	H8981840000001	Odpadový ventil s keramikou krytkou, neuzatvárateľný (pre umývadlá bez prepadu, so štandardným odpadom)	44,78	---
	H8981847570001	biela	55,98	---
	H8981847160001	biela mat	67,17	---
		čierna mat		
 Saphirkeramik	H8981910000001	Odpadový ventil s automatickou zátkou , vrátane keramikkej krytky SaphirKeramik (pre umývadlá SaphirKeramik s prepacom, so štandardným odpadom)	103,94	500
	H8981917570001	biela	129,92	500
	H8981917160001	biela mat	155,90	500
	H8981917580001	čierna mat	155,90	500
 Saphirkeramik	H8981920000001	Odpadový ventil so zátkou click-clack , vrátane keramikkej krytky SaphirKeramik (pre umývadlá SaphirKeramik s prepacom, so štandardným odpadom)	148,97	500
	H8981927570001	biela	186,21	500
	H8981927160001	biela mat	223,46	500
	H8981927580001	čierna mat	223,46	500
 Saphirkeramik	H8981880000001	Odpadový ventil s keramikou krytkou SaphirKeramik, neuzatvárateľný (pre umývadlá SaphirKeramik bez prepadu, so štandardným odpadom)	141,58	480
	H8981887570001	biela	176,97	480
	H8981887160001	biela mat	212,37	480
	H8981887580001	čierna mat	212,37	480
	H898188A000001	grafit mat	223,55	480
	H8998820000001	Montážny set M10 x 140 mm	4,70	---

2. KÚPEĽŇOVÉ SÉRIE

2.11. VAL



Biela 000 | Biela mat 757

Na vybrané výrobky sanitárnej keramiky v bielej farbe je možné objednať špeciálny typ glazúry LCC (400) za príplatok 72,86 EUR alebo LCC Active (A00) za príplatok 81,97 EUR bez DPH za 1 kus.

	Číslo výrobku	Popis výrobku	Biela 000	Biela mat 757	Ks/pal
			Cena (EUR)	Cena (EUR)	
 RIMLESS	H820281###0001	Závesný klozet rimless , hlboké splachovanie, 4,5/3 l, vrátane Laufen EasyFit uchytenia*. Doska s poklopom H894281 sa musí objednať zvlášť.	470,96	588,69	12
	H894281###0001	Doska s poklopom , odnímateľné, so spomaľovacím sklápacím systémom. Nie je dostupný v LCC ani v LCC Active.	188,51	282,75	96
	H830281###3021	Závesný bidet , s 1 otvorom pre batériu, s prepadom	470,96	588,69	18

* Číslo uchytenia Laufen Easyfit, ako náhradného dielu, nájdete v aktuálnom Laufen technickom liste pre príslušný výrobok.





Biela 000 | Biela mat 757 | Čierna mat 716 | Grafit mat 758

	Číslo výrobku	Popis výrobku	Biela 000	Biela mat 757	Čierna mat 716 Grafit mat 758	Ks/pal
			Cena (EUR)	Cena (EUR)	Cena (EUR)	
  H872280 H872281	H872280###0001 H872281###0001	Držiak toaletného papiera 17 x 13 x 11,5 cm , vrátane inštaláčnej sady pravý ľavý	173,01 173,01	216,27 216,27	259,52 259,52	180 180
	H872282###0001	Držiak na klozetovú kefu 15 x 10 x 36 cm , vrátane kefy a inštaláčnej sady	72,33	90,43	108,50	216

2.11. VAL

Biela 000 | Biela mat 757 | Čierna lesk 020 | Čierna mat 716 | Grafit mat 758 | Šedá mat 759

Na vybrané výrobky sanitárnej keramiky v bielej farbe je možné objednať špeciálny typ glazúry LCC (400) za príplatok 72,86 EUR alebo LCC Active (A00) za príplatok 81,97 EUR bez DPH za 1 kus.

			Biela 000	Biela mat 757	Čierna lesk 020 Čierna mat 716 Grafit mat 758 Šedá mat 759	
	Číslo výrobku	Popis výrobku	Cena (EUR)	Cena (EUR)	Cena (EUR)	Ks/pal
	H840281###0001	Odsávací urinál rimless, vnútorný prívod vody, s otvormi pre poklop, 1-litrový sifón H894181 objednať zvlášť	550,81	688,51	826,22	16
	H840285###0001	Odsávací urinál rimless, vnútorný prívod vody, bez otvorov pre poklop, 1-litrový sifón H894181 objednať zvlášť	550,81	688,51	826,22	16
	H840286###0001	Odsávací urinál rimless, vnútorný prívod vody DN50, bez otvorov pre poklop, so senzorom na sieťovú prevádzku (230 V), integrovaným Bluetooth, antivandal, 1-litrový sifón H894181 objednať zvlášť	1 132,44	1 415,55	1 698,66	16
	H894282###0001	Poklop k urinálu, so spomaľovacím sklápacím systémom. Nie je dostupný v LCC ani v LCC Active.	134,46	201,70	201,70	108
	H847280###0001	Urinálová deliaca stena	283,10	353,88	424,66	30





2.11. VAL

Biela mat 260 | Biela lesk 261 | Svetlý ilm 262 | Tmavý ilm 263 | Šedá traffic 266 | Multicolor 999.

Sifón nie je súčasťou dodávky umývadlových skriniek a je nutné ho objednať zvlášť.

	Číslo výrobku	Popis výrobku	Cena (EUR)	Ks/pal
 <p>PACK</p>		Umývadielko H815280 so skrinkou Base H403052 34 x 22 x 64 cm , 1 dvierka, záves vpravo. Možno inštalovať štandardný alebo priestorovo úsporný sifón H894240.		
	H8622802601061	biela mat	676,32	24
	H8622802611061	biela lesk	676,32	24
	H8622802621061	svetlý ilm	676,32	24
	H8622802631061	tmavý ilm	676,32	24
	H8622802661061	šedá traffic	676,32	24
H8622809991061	multicolor	865,04	24	

Chróm 004





	Číslo výrobku	Popis výrobku	Cena (EUR)	Ks/pal
	H3812800040001	Držiak na uterák 22 x 13,3 x 7,5 cm , chróm, pre okrúhle umývadielko. Montáž držiakov priamo na skrutky na upevnenie umývadla na stenu.	88,10	30
	H3812810040001	pre H815284 pre H815283	88,10	30
		Držiak není kompatibilní s umyvadly řezanými na míru.		
	H3812820040001	Držiak na uterák 26,5 x 14 x 7,5 cm , ľavý, chróm, pre umývadlo H815285. Montáž držiakov priamo na skrutky na upevnenie umývadla na stenu.	94,37	30
	H3812830040001	Držiak na uterák 36,5 x 14 x 7,5 cm , chróm, pre dvojumývadlo H814282. Montáž držiakov priamo na skrutky na upevnenie umývadla na stenu.	119,54	12
	H3812840040001	ľavý pravý	119,54	12
	H3812850040001	Držiak na uterák 40,5 x 7,5 cm , chróm, pre umývadlo H815288. Montáž držiakov priamo na skrutky na upevnenie umývadla na stenu.	103,80	12

2.11. VAL

Nábytok SPACE pre umývadlá VAL.

Biela mat (s lesklým hliníkovým rámčekom) 100 | Svetlý orech (s lesklým hliníkovým rámčekom) 101 | Tmavý ilm (s tvavým hliníkovým rámčekom) 103 | Multicolor 999.

Sifón nie je súčasťou dodávky umývadlových skriniek a je nutné ho objednať zvlášť.

	Číslo výrobku	Popis výrobku	Cena (EUR)	Ks/pal
		Skrinka pod umývadlo 43,5 x 52 x 41 cm , 2 zásuvky, vrátane inštaláčného setu pre nábytok H491140, pre umývadlo H815281. Možno inštalovať iba priestorovo úsporný sifón H894240.		
	H4101021601001	biela mat	1 007,49	12
	H4101021601011	svetlý orech	1 007,49	12
	H4101021601031	tmavý ilm	1 007,49	12
	H4101021609991	multicolor	1 172,19	12
	H4954011606311	Deliaci systém do zásuviek , malý 20 x 4,5 x 27,6 cm, biela mat	96,53	310
H4954051606311	Deliaci systém do zásuviek , veľký 32 x 4,5 x 27,6 cm, biela mat	115,93	200	
H4112201601051	Nožičky (2 kusy) hliník, nutné objednať zvlášť	134,98	930	
		Skrinka pod umývadlo 53,5 x 52 x 41 cm , 2 zásuvky, vrátane inštaláčného setu pre nábytok H491140, pre umývadlo H810282. Možno inštalovať iba priestorovo úsporný sifón H894240.		
	H4101221601001	biela mat	1 046,23	8
	H4101221601011	svetlý orech	1 046,23	8
	H4101221601031	tmavý ilm	1 046,23	8
	H4101221609991	multicolor	1 225,46	8
	H4954011606311	Deliaci systém do zásuviek , malý 20 x 4,5 x 27,6 cm, biela mat	96,53	310
H4954051606311	Deliaci systém do zásuviek , veľký 32 x 4,5 x 27,6 cm, biela mat	115,93	200	
H4112201601051	Nožičky (2 kusy) hliník, nutné objednať zvlášť	134,98	930	
		Skrinka pod umývadlo 58,5 x 52 x 41 cm , 2 zásuvky, vrátane inštaláčného setu pre nábytok H491140, pre umývadlo H810283. Možno inštalovať iba priestorovo úsporný sifón H894240.		
	H4101421601001	biela mat	1 075,31	8
	H4101421601011	svetlý orech	1 075,31	8
	H4101421601031	tmavý ilm	1 075,31	8
	H4101421609991	multicolor	1 257,72	8
	H4954011606311	Deliaci systém do zásuviek , malý 20 x 4,5 x 27,6 cm, biela mat	96,53	310
H4954051606311	Deliaci systém do zásuviek , veľký 32 x 4,5 x 27,6 cm, biela mat	115,93	200	
H4112201601051	Nožičky (2 kusy) hliník, nutné objednať zvlášť	134,98	930	
		Skrinka pod umývadlo 63,5 x 52 x 41 cm , 2 zásuvky, vrátane inštaláčného setu pre nábytok H491140, pre umývadlo H810284. Možno inštalovať iba priestorovo úsporný sifón H894240.		
	H4101621601001	biela mat	1 109,21	8
	H4101621601011	svetlý orech	1 109,21	8
	H4101621601031	tmavý ilm	1 109,21	8
	H4101621609991	multicolor	1 296,48	8
	H4954011606311	Deliaci systém do zásuviek , malý 20 x 4,5 x 27,6 cm, biela mat	96,53	310
H4954051606311	Deliaci systém do zásuviek , veľký 32 x 4,5 x 27,6 cm, biela mat	115,93	200	
H4112201601051	Nožičky (2 kusy) hliník, nutné objednať zvlášť	134,98	930	
		Skrinka pod umývadlo 73,5 x 52 x 41 cm , 2 zásuvky, vrátane inštaláčného setu pre nábytok H491140, pre umývadlo H810285. Možno inštalovať iba priestorovo úsporný sifón H894240.		
	H4101821601001	biela mat	1 191,54	6
	H4101821601011	svetlý orech	1 191,54	6
	H4101821601031	tmavý ilm	1 191,54	6
	H4101821609991	multicolor	1 403,05	6
	H4954011606311	Deliaci systém do zásuviek , malý 20 x 4,5 x 27,6 cm, biela mat	96,53	310
H4954051606311	Deliaci systém do zásuviek , veľký 32 x 4,5 x 27,6 cm, biela mat	115,93	200	
H4112201601051	Nožičky (2 kusy) hliník, nutné objednať zvlášť	134,98	930	









* Umývadlo nie je súčasťou.

2.11. VAL

Nábytok SPACE pre umývadlá VAL.

Biela mat (s lesklým hliníkovým rámčekom) 100 | Svetlý orech (s lesklým hliníkovým rámčekom) 101 | Tmavý ilm (s tvavým hliníkovým rámčekom) 103 | Multicolor 999.

Sifón nie je súčasťou dodávky umývadlových skriniek a je nutné ho objednať zvlášť.

	Číslo výrobku	Popis výrobku	Cena (EUR)	Ks/pal
	H4102021601001	Skrinka pod umývadlo 93,5 x 52 x 41 cm , 2 zásuvky, vrátane inštalačného setu pre nábytok H491140, pre umývadlo H810287. Možno inštalovať iba priestorovo úsporný sifón H894240.	1 272,27	4
	H4102021601011	biela mat	1 272,27	4
	H4102021601031	svetlý orech	1 272,27	4
	H4102021609991	tmavý ilm	1 504,78	4
	H4102021609991	multicolor		
	H4954011606311	Deliaci systém do zásuviek , malý 20 x 4,5 x 27,6 cm, biela mat	96,53	310
H4954051606311	Deliaci systém do zásuviek , veľký 32 x 4,5 x 27,6 cm, biela mat	115,93	200	
H4112201601051	Nožičky (2 kusy) hliník, nutné objednať zvlášť	134,98	930	
	H4102221601001	Skrinka pod umývadlo 118,5 x 52 x 41 cm , se 2 zásuvkami, vrátane inštalačného setu pre nábytok H491140, pre umývadlo H810289 a pre umývadlo H814282, 1 200 mm. Možno inštalovať iba priestorovo úsporný sifón H894240.	1 400,74	4
	H4102221601011	biela mat	1 400,74	4
	H4102221601031	svetlý orech	1 400,74	4
	H4102221609991	tmavý ilm	1 400,74	4
	H4102221609991	multicolor	1 665,24	4
	H4954011606311	Deliaci systém do zásuviek , malý 20 x 4,5 x 27,6 cm, biela mat	96,53	310
H4954051606311	Deliaci systém do zásuviek , veľký 32 x 4,5 x 27,6 cm, biela mat	115,93	200	
H4112201601051	Nožičky (2 kusy) hliník, nutné objednať zvlášť	134,98	930	
	H4954001606311	Deliaci systém do zásuviek 20 x 24,4 x 45 cm , biela mat	103,18	310
	H4954021606311	Deliaci systém do zásuviek 20 x 32,4 x 45 cm , biela mat	101,60	310
	H4954041606311	Deliaci systém do zásuviek 32 x 24,4 x 45 cm , biela mat	121,74	200
	H4954061606311	Deliaci systém do zásuviek 32 x 32,4 x 45 cm , biela mat	121,74	200
	H4109011601001	Vysoká skrinka 30 x 30 x 170 cm , zrkadlové dvere vľavo alebo vpravo, 4 sklenené police, vrátane inštalačného setu H494012	1 109,21	6
	H4109011601011	biela mat	1 109,21	6
	H4109011601031	svetlý orech	1 109,21	6
	H4109011609991	tmavý ilm	1 629,05	6
	H4109011609991	multicolor		
	H4112201601051	Nožičky (2 kusy) hliník, nutné objednať zvlášť	134,98	---
	H4109001601001	Otvorená skrinka 30 x 29,5 x 170 cm , 4 police z HPL laminátu, vrátane inštalačného setu H494012	844,38	6
	H4109001601011	biela mat	844,38	6
	H4109001601031	svetlý orech	844,38	6
	H4109001609991	tmavý ilm	1 696,88	6
	H4109001609991	multicolor		
	H4112201601051	Nožičky (2 kusy) hliník, nutné objednať zvlášť	134,98	---
	H4109051601001	Otvorená skrinka 15 x 29,5 x 170 cm , 4 police z HPL laminátu, vrátane inštalačného setu H494012	713,66	12
	H4109051601011	biela mat	713,66	12
	H4109051601031	svetlý orech	713,66	12
	H4109051609991	tmavý ilm	1 514,44	12
	H4109051609991	multicolor		
	H4112201601051	Nožičky (2 kusy) hliník, nutné objednať zvlášť	134,98	---

* Umývadlo nie je súčasťou.







2.11. VAL

Nábytok BASE pre umývadlá umývadlá VAL

Biela mat 260 | Biela lesk 261 | Svetlý ilm 262 | Tmavý ilm 263 | Šedá traffic 266 | Multicolor 999.

Sifón nie je súčasťou dodávky umývadlových skriniek a je nutné ho objednať zvlášť.

Odporúčame kombinovať so strednými alebo vysokými skrinkami BASE s rádiusom.

	Číslo výrobku	Popis výrobku	Cena (EUR)	Ks/pal
		Skrinka pod umývadlo 43,3 x 52,7 x 39,1 cm , 2 zásuvky, pre umývadielko H815281. Možno inštalovať štandardný alebo priestorovo úsporný sifón H894240.		
	H4021321102601	biela mat	523,40	16
	H4021321102611	biela lesk	556,13	16
	H4021321102621	svetlý ilm	556,13	16
	H4021321102631	tmavý ilm	556,13	16
	H4021321102661	šedá traffic	556,13	16
H4021321109991	multicolor	785,11	16	
		Skrinka pod umývadlo 53,3 x 52,7 x 39,1 cm , 2 zásuvky, pre umývadlo H810282. Možno inštalovať štandardný alebo priestorovo úsporný sifón H894240.		
	H4021921102601	biela mat	485,77	12
	H4021921102611	biela lesk	515,20	12
	H4021921102621	svetlý ilm	515,20	12
	H4021921102631	tmavý ilm	572,46	12
	H4021921102661	šedá traffic	572,46	12
H4021921109991	multicolor	817,78	12	
		Skrinka pod umývadlo 58,3 x 52,7 x 39,1 cm , 2 zásuvky, pre umývadlo H810283. Možno inštalovať štandardný alebo priestorovo úsporný sifón H894240.		
	H4022521102601	biela mat	500,54	12
	H4022521102611	biela lesk	544,68	12
	H4022521102621	svetlý ilm	544,68	12
	H4022521102631	tmavý ilm	605,20	12
	H4022521102661	šedá traffic	544,68	12
H4022521109991	multicolor	883,22	12	
		Skrinka pod umývadlo 58,5 x 52 x 29 cm , 2 dvierka, pre umývadlá H815285. Možno inštalovať štandardný alebo priestorovo úsporný sifón H894240.		
	H4025521102601	biela mat	440,40	11
	H4025521102611	biela lesk	473,43	11
	H4025521102621	svetlý ilm	440,40	11
	H4025521102631	tmavý ilm	440,40	11
	H4025521102661	šedá traffic	473,43	11
H4025521109991	multicolor	539,49	11	
		Skrinka pod umývadlo 63,5 x 52,7 x 39,1 cm , 2 zásuvky, pre umývadlo H810284. Možno inštalovať štandardný alebo priestorovo úsporný sifón H894240.		
	H4023121102601	biela mat	529,91	9
	H4023121102611	biela lesk	574,07	9
	H4023121102621	svetlý ilm	574,07	9
	H4023121102631	tmavý ilm	637,85	9
	H4023121102661	šedá traffic	637,85	9
H4023121109991	multicolor	899,55	9	
		Skrinka pod umývadlo 73,3 x 52,7 x 39,1 cm , 2 zásuvky, pre umývadlo H810285. Možno inštalovať štandardný alebo priestorovo úsporný sifón H894240.		
	H4023521102601	biela mat	621,53	9
	H4023521102611	biela lesk	670,57	9
	H4023521102621	svetlý ilm	670,57	9
	H4023521102631	tmavý ilm	670,57	9
	H4023521102661	šedá traffic	670,57	9
H4023521109991	multicolor	965,00	9	

* Umývadlo nie je súčasťou.







2.11. VAL

Nábytok BASE pre umývadlá umývadlá VAL

Biela mat 260 | Biela lesk 261 | Svetlý ilm 262 | Tmavý ilm 263 | Šedá traffic 266 | Multicolor 999.

Sifón nie je súčasťou dodávky umývadlových skriniek a je nutné ho objednať zvlášť.

Odporúčame kombinovať so strednými alebo vysokými skrinkami BASE s rádiusom.







	Číslo výrobku	Popis výrobku	Cena (EUR)	Ks/pal
	H4024121102601	Skrinka pod umývadlo 93 x 52,7 x 39,1 cm , 2 zásuvky, pre umývadlo H810287. Možno inštalovať štandardný alebo priestorovo úsporný sifón H894240. biela mat	670,57	6
	H4024121102611	biela lesk	719,66	6
	H4024121102621	svetlý ilm	719,66	6
	H4024121102631	tmavý ilm	719,66	6
	H4024121102661	šedá traffic	719,66	6
	H4024121109991	multicolor	1 030,40	6
	H4024721102601	Skrinka pod umývadlo 118 x 52,7 x 39,1 cm , 2 zásuvky, pre umývadlo H810289. Možno inštalovať štandardný alebo priestorovo úsporný sifón H894240. biela mat	752,39	4
	H4024721102611	biela lesk	801,43	4
	H4024721102621	svetlý ilm	801,43	4
	H4024721102631	tmavý ilm	801,43	4
	H4024721102661	šedá traffic	801,43	4
	H4024721109991	multicolor	1 128,52	4
	H4025341102601	Skrinka pod umývadlo 118 x 39 x 52 cm , so 4 zásuvkami, vr. 2 deliacich systémov do zásuviek, pre dvojumývadlá H814282. Možno inštalovať štandardný alebo priestorovo úsporný sifón H894240. biela mat	975,16	4
	H4025341102611	biela lesk	1 038,06	4
	H4025341102621	svetlý ilm	1 006,60	4
	H4025341102631	tmavý ilm	1 006,60	4
	H4025341102661	šedá traffic	1 038,06	4
	H4025341109991	multicolor	1 415,54	4
	H4029901100001	Nožičky (2 ks) , výška 264 mm, pre všetky skrinky Base pre VAL umývadlá	137,38	500
	H4909501040001	Držiak na uterák 270 mm eloxovaný hliník (lesk)	100,08	---
	H4909501050001	svetlý hliník (mat)	116,24	---
	H4909501060001	tmavý hliník (mat)	116,24	---
	H4909511040001	Držiak na uterák 320 mm eloxovaný hliník (lesk)	109,78	---
	H4909511050001	svetlý hliník (mat)	125,94	---
	H4909511060001	tmavý hliník (mat)	125,94	---
	H4909521040001	Držiak na uterák 400 mm eloxovaný hliník (lesk)	122,66	---
	H4909521050001	svetlý hliník (mat)	138,81	---
	H4909521060001	tmavý hliník (mat)	138,81	---
	H8942400000001	Priestorovo úsporný sifón	29,00	200

* Umývadlo nie je súčasťou.

2.11. VAL

Nábytok BASE pre umývadlá VAL







Biela mat 260 | Biela lesk 261 | Svetlý ilm 262 | Tmavý ilm 263 | Šedá traffic 266 | Multicolor 999.

	Číslo výrobku	Popis výrobku	Cena (EUR)	Ks/pal
		Stredná skrinka 35 x 70 x 18 cm , ľavá, verzia s madlami (bočnice korpusu s rádiusom)		
	H4026011102601	biela mat	310,76	27
	H4026011102611	biela lesk	343,49	27
	H4026011102621	svetlý ilm	343,49	27
	H4026011102631	tmavý ilm	343,49	27
	H4026011102661	šedá traffic	343,49	27
	H4026011109991	multicolor	507,07	27
		Stredná skrinka 35 x 70 x 18 cm , pravá, verzia s madlami (bočnice korpusu s rádiusom)		
	H4026021102601	biela mat	310,76	27
	H4026021102611	biela lesk	343,49	27
	H4026021102621	svetlý ilm	343,49	27
	H4026021102631	tmavý ilm	343,49	27
	H4026021102661	šedá traffic	343,49	27
	H4026021109991	multicolor	507,07	27
		Vysoká skrinka 35 x 165 x 18 cm , ľavá (bočnice korpusu s rádiusom)		
	H4026411102601	biela mat	457,95	9
	H4026411102611	biela lesk	507,07	9
	H4026411102621	svetlý ilm	507,07	9
	H4026411102631	tmavý ilm	507,07	9
	H4026411102661	šedá traffic	507,07	9
	H4026411109991	multicolor	883,22	9
		Vysoká skrinka 35 x 165 x 18 cm , pravá (bočnice korpusu s rádiusom)		
	H4026421102601	biela mat	457,95	9
	H4026421102611	biela lesk	507,07	9
	H4026421102621	svetlý ilm	507,07	9
	H4026421102631	tmavý ilm	507,07	9
	H4026421102661	šedá traffic	507,07	9
	H4026421109991	multicolor	883,22	9
		Vysoká skrinka 35 x 165 x 33,5 cm , ľavá (bočnice korpusu s rádiusom)		
	H4026711102601	biela mat	523,40	6
	H4026711102611	biela lesk	605,20	6
	H4026711102621	svetlý ilm	605,20	6
	H4026711102631	tmavý ilm	605,20	6
	H4026711102661	šedá traffic	605,20	6
	H4026711109991	multicolor	1 144,88	6
		Vysoká skrinka 35 x 165 x 33,5 cm , pravá (bočnice korpusu s rádiusom)		
	H4026721102601	biela mat	523,40	6
	H4026721102611	biela lesk	605,20	6
	H4026721102621	svetlý ilm	605,20	6
	H4026721102631	tmavý ilm	605,20	6
	H4026721102661	šedá traffic	605,20	6
	H4026721109991	multicolor	1 144,88	6

2.11. VAL

Nábytok BASE pre umývadlá VAL

Biela mat 260 | Biela lesk 261 | Svetlý ilm 262 | Tmavý ilm 263 | Šedá traffic 266 | Multicolor 999.

	Číslo výrobku	Popis výrobku	Cena (EUR)	Ks/pal
	H4026911102601	Vysoká skrinka 35 x 165 x 33,5 cm, ľavá, 2 dvierka, 1 otvorená polička (bočnice korpusu s rádiusom) biela mat	654,27	6
	H4026911102611	biela lesk	736,04	6
	H4026911102621	svetlý ilm	736,04	6
	H4026911102631	tmavý ilm	736,04	6
	H4026911102661	šedá traffic	736,04	6
	H4026911109991	multicolor	1 308,44	6
	H4026921102601	Vysoká skrinka 35 x 165 x 33,5 cm, pravá, 2 dvierka, 1 otvorená polička (bočnice korpusu s rádiusom) biela mat	654,27	6
	H4026921102611	biela lesk	736,04	6
	H4026921102621	svetlý ilm	736,04	6
	H4026921102631	tmavý ilm	736,04	6
	H4026921102661	šedá traffic	736,04	6
	H4026921109991	multicolor	1 308,44	6
	H4027111102601	Vysoká skrinka 35 x 165 x 33,5 cm, ľavá, 2 dvierka, 1 zásuvka (bočnice korpusu s rádiusom) biela mat	785,11	6
	H4027111102611	biela lesk	866,82	6
	H4027111102621	svetlý ilm	866,82	6
	H4027111102631	tmavý ilm	866,82	6
	H4027111102661	šedá traffic	866,82	6
	H4027111109991	multicolor	1 406,57	6
	H4027121102601	Vysoká skrinka 35 x 165 x 33,5 cm, pravá, 2 dvierka, 1 zásuvka (bočnice korpusu s rádiusom) biela mat	785,11	6
	H4027121102611	biela lesk	866,82	6
	H4027121102621	svetlý ilm	866,82	6
	H4027121102631	tmavý ilm	866,82	6
	H4027121102661	šedá traffic	866,82	6
	H4027121109991	multicolor	1 406,57	6
	H4027301102601	Vysoká skrinka na mieru (bočnice korpusu s rádiusom), v šírke od 250–450 mm a max. výške 1 650 mm. biela mat	*	---
	H4027301102611	biela lesk	*	---
	H4027301102621	svetlý ilm	*	---
	H4027301102631	tmavý ilm	*	---
	H4027301102661	šedá traffic	*	---
	H4027301109991	multicolor	*	---
	H4930201100001	Kôš na bielizeň, pre vysoké skrinky	104,73	32



* Cena na vyžiadanie.

2. KÚPEĽŇOVÉ SÉRIE

2.11. VAL

Biela 000 | Translucent T00 **NOVINKA**

Pri vaniach so systémom je inštalácia zahrnutá v cene a je možná len prostredníctvom zmluvného servisného strediska. Zoznam servisných stredísk je k dispozícii na www.jika.sk.

	Číslo výrobku	Popis výrobku	Biela 000 Cena (EUR)	Translucent T00	Ks/pal
	H2302820000001	Vaňa 160 x 75 x 52 cm , samostatne stojaca, vrátane 1 m ohybnej hadice a vaňového odpadu click-clack	5 024,75		1
	H230282T006171	materiál Sentec, biela farba materiál Luminex, priesvitná s LED panelom NOVINKA		*	1
	H2312820000001	Vaňa 130 x 130 x 55 cm , samostatne stojaca, z materiálu SENTEC, vrátane vaňového odpadu click-clack	4 718,27		1

* Cena na vyžádání.







Príslušenstvo k vaniam VAL (nutné objednať zvlášť)

Číslo výrobku	Popis výrobku	Cena (EUR)	Ks/pal
H2951400000001	Sentec krytka a vaňový výpusť click-clack , farba biela, pre voľne stojace vane	142,06	---
H2951410000001	Sentec krytka vaňového výpusťu click-clack , farba biela, pre voľne stojace vane	94,70	---
	Krytka a vaňový výpusť click-clack , pre voľne stojace vane		
H2951390040001	chróm	71,02	---
H2951391610001	inox kartáčovaná oceľ	132,59	---
H2951391620001	zlatoružová	132,59	---
H2951391630001	titán čierny mat	132,59	---
H2951392610001	biela lesk	104,17	---
H2951392680001	biela mat	104,17	---
H2951394500001	čierna mat	104,17	---

2.12. MEDA **NOVINKA**

Biela 000 | Čierna mat 716 | Biela mat 757 | Grafit mat 758

Na vybrané výrobky sanitárnej keramiky v bielej farbe je možné objednať špeciálny typ glazúry LCC (400) za príplatok 72,86 EUR bez DPH za 1 kus.







			Biela 000	Biela mat 757	Čierna mat 716 Grafit mat 758	
	Číslo výrobku	Popis výrobku	Cena (EUR)	Cena (EUR)	Cena (EUR)	Ks/pal
		Umývadielko 45 x 34 cm , pre skrinku H421541, H421542				
	H815111###1041	s 1 otvorom pre batériu uprostred	149,13	186,41	223,70	36
	H815111###1091	bez otvoru pre batériu	149,13	186,41	223,70	36
	H815111###1111	s 1 otvorom pre batériu, bez prepadu	149,13	186,41	223,70	36
		Umývadielko 45 x 34 cm , brúsená spodná časť				
	H816111###1041	s 1 otvorom pre batériu uprostred	203,80	254,75	305,70	36
	H816111###1091	bez otvoru pre batériu	203,80	254,75	305,70	36
	H816111###1111	s 1 otvorom pre batériu, bez prepadu	203,80	254,75	305,70	36
		Umývadielko 46 x 23,5 cm , s armatúrnou doskou vpravo, pre skrinku H421552				
	H815113###1141	s 1 otvorom pre batériu vpravo, bez prepadu	136,69	170,86	205,04	36
	H815113###1121	bez otvoru pre batériu, bez prepadu	136,69	170,86	205,04	36
		Umývadlo 55 x 46 cm , pre skrinku H421562				
	H810112###1041	s 1 otvorom pre batériu uprostred	211,26	264,08	316,89	24
	H810112###1091	bez otvoru pre batériu	211,26	264,08	316,89	24
	H810112###1111	s 1 otvorom pre batériu, bez prepadu	211,26	264,08	316,89	24
		Umývadlo 55 x 46 cm , brúsená spodná časť				
	H816112###1041	s 1 otvorom pre batériu uprostred	265,93	332,41	398,90	24
	H816112###1091	bez otvoru pre batériu	265,93	332,41	398,90	24
	H816112###1111	s 1 otvorom pre batériu, bez prepadu	265,93	332,41	398,90	24
		Umývadlo 60 x 46 cm , pre skrinku H421572				
	H810113###1041	s 1 otvorom pre batériu uprostred	236,10	295,13	354,15	24
	H810113###1091	bez otvoru pre batériu	236,10	295,13	354,15	24
	H810113###1111	s 1 otvorom pre batériu, bez prepadu	236,10	295,13	354,15	24
		Umývadlo 60 x 46 cm , brúsená spodná časť				
	H816113###1041	s 1 otvorom pre batériu uprostred	290,77	363,46	436,16	24
	H816113###1091	bez otvoru pre batériu	290,77	363,46	436,16	24
	H816113###1111	s 1 otvorom pre batériu, bez prepadu	290,77	363,46	436,16	24
	H816113###1121	bez otvoru pre batériu, bez prepadu	290,77	363,46	436,16	24

2. KÚPEĽŇOVÉ SÉRIE

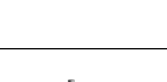
2.12. MEDA **NOVINKA**

Biela 000 | Čierna mat 716 | Biela mat 757 | Grafit mat 758

Na vybrané výrobky sanitárnej keramiky v bielej farbe je možné objednať špeciálny typ glazúry LCC (400) za príplatok 72,86 EUR bez DPH za 1 kus.





			Biela 000	Biela mat 757	Čierna mat 716 Grafit mat 758	Ks/pal
	Číslo výrobku	Popis výrobku	Cena (EUR)	Cena (EUR)	Cena (EUR)	
		Umývadlo 65 x 46 cm , pre skrinku H421582				
	H810114###1041	s 1 otvorom pre batériu uprostred	273,38	341,73	410,07	18
	H810114###1091	bez otvoru pre batériu	273,38	341,73	410,07	18
	H810114###1111	s 1 otvorom pre batériu, bez prepadu	273,38	341,73	410,07	18
	H810114###1121	bez otvoru pre batériu, bez prepadu	273,38	341,73	410,07	18
		Umývadlo 65 x 46 cm , brúsená spodná časť				
	H816114###1041	s 1 otvorom pre batériu uprostred	328,05	410,06	492,08	18
	H816114###1091	bez otvoru pre batériu	328,05	410,06	492,08	18
	H816114###1111	s 1 otvorom pre batériu, bez prepadu	328,05	410,06	492,08	18
	H816114###1121	bez otvoru pre batériu, bez prepadu	328,05	410,06	492,08	18
		Umývadlo 80 x 46 cm , s odkladacou plochou vľavo, pre skrinku H421592				
	H817115###1041	s 1 otvorom pre batériu uprostred	497,04	621,30	745,56	18
	H817115###1081	s 3 otvormi pre batériu	497,04	621,30	745,56	18
	H817115###1091	bez otvoru pre batériu	497,04	621,30	745,56	18
	H817115###1111	s 1 otvorom pre batériu, bez prepadu	497,04	621,30	745,56	18
	H817115###1121	bez otvoru pre batériu, bez prepadu	497,04	621,30	745,56	18
	H817115###1581	s 3 otvormi pre batériu, bez prepadu	497,04	621,30	745,56	18
		Umývadlo 80 x 46 cm , s odkladacou plochou vpravo, pre skrinku H421602				
	H817116###1041	s 1 otvorom pre batériu uprostred	497,04	621,30	745,56	18
	H817116###1081	s 3 otvormi pre batériu	497,04	621,30	745,56	18
	H817116###1091	bez otvoru pre batériu	497,04	621,30	745,56	18
	H817116###1111	s 1 otvorom pre batériu, bez prepadu	497,04	621,30	745,56	18
	H817116###1121	bez otvoru pre batériu, bez prepadu	497,04	621,30	745,56	18
	H817116###1581	s 3 otvormi pre batériu, bez prepadu	497,04	621,30	745,56	18
		Umývadlo 80 x 46 cm , pre skrinku H421612				
	H810117###1041	s 1 otvorom pre batériu uprostred	472,20	590,25	708,30	15
	H810117###1081	s 3 otvormi pre batériu	472,20	590,25	708,30	15
	H810117###1091	bez otvoru pre batériu	472,20	590,25	708,30	15
	H810117###1111	s 1 otvorom pre batériu, bez prepadu	472,20	590,25	708,30	15
	H810117###1121	bez otvoru pre batériu, bez prepadu	472,20	590,25	708,30	15
	H810117###1581	s 3 otvormi pre batériu, bez prepadu	472,20	590,25	708,30	15
		Umývadlo 80 x 46 cm , brúsená spodná časť				
	H816117###1041	s 1 otvorom pre batériu uprostred	526,87	658,59	790,31	15
	H816117###1081	s 3 otvormi pre batériu	526,87	658,59	790,31	15
	H816117###1091	bez otvoru pre batériu	526,87	658,59	790,31	15
	H816117###1111	s 1 otvorom pre batériu, bez prepadu	526,87	658,59	790,31	15
	H816117###1121	bez otvoru pre batériu, bez prepadu	526,87	658,59	790,31	15
	H816117###1581	s 3 otvormi pre batériu, bez prepadu	526,87	658,59	790,31	15

2. KÚPEĽŇOVÉ SÉRIE

2.12. MEDA **NOVINKA**

Biela 000 | Čierna mat 716 | Biela mat 757 | Grafit mat 758





Na vybrané výrobky sanitárnej keramiky v bielej farbe je možné objednať špeciálny typ glazúry LCC (400) za príplatok 72,86 EUR bez DPH za 1 kus.

			Biela 000	Biela mat 757	Čierna mat 716 Grafit mat 758	
	Číslo výrobku	Popis výrobku	Cena (EUR)	Cena (EUR)	Cena (EUR)	Ks/pal
		Umývadlo 100 x 46 cm , s odkladacou plochou vpravo a vľavo, pre skrinku H421622				
	H810119###1041	s 1 otvorom pre batériu uprostred	621,29	776,61	931,94	12
	H810119###1081	s 3 otvormi pre batériu	621,29	776,61	931,94	12
	H810119###1091	bez otvoru pre batériu	621,29	776,61	931,94	12
	H810119###1111	s 1 otvorom pre batériu, bez prepadu	621,29	776,61	931,94	12
	H810119###1121	bez otvoru pre batériu, bez prepadu	621,29	776,61	931,94	12
	H810119###1581	s 3 otvormi pre batériu, bez prepadu	621,29	776,61	931,94	12
		Umývadlo 100 x 46 cm , s odkladacou plochou vpravo a vľavo, brúsená spodná časť				
	H816119###1041	s 1 otvorom pre batériu uprostred	676,01	845,01	1 014,02	12
	H816119###1081	s 3 otvormi pre batériu	676,01	845,01	1 014,02	12
	H816119###1091	bez otvoru pre batériu	676,01	845,01	1 014,02	12
	H816119###1111	s 1 otvorom pre batériu, bez prepadu	676,01	845,01	1 014,02	12
	H816119###1121	bez otvoru pre batériu, bez prepadu	676,01	845,01	1 014,02	12
	H816119###1581	s 3 otvormi pre batériu, bez prepadu	676,01	845,01	1 014,02	12
		Umývadlo 120 x 46 cm , pre skrinku H421632				
	H814111###1041	s 1 otvorom pre batériu uprostred	869,84	1 087,30	1 304,76	6
	H814111###1071	s 2 otvormi pre batérie	869,84	1 087,30	1 304,76	6
	H814111###1081	s 3 otvormi pre batériu	869,84	1 087,30	1 304,76	6
	H814111###1091	bez otvoru pre batériu	869,84	1 087,30	1 304,76	6
	H814111###1111	s 1 otvorom pre batériu, bez prepadu	869,84	1 087,30	1 304,76	6
	H814111###1121	bez otvoru pre batériu, bez prepadu	869,84	1 087,30	1 304,76	6
	H814111###1151	s 2 otvormi pre batérie, bez prepadu	869,84	1 087,30	1 304,76	6
	H814111###1581	s 3 otvormi pre batériu, bez prepadu	869,84	1 087,30	1 304,76	6
		Dvojumývadlo 130 x 46 cm , pre skrinku H421644				
	H814112###1041	s 1 otvorom pre batériu uprostred	944,40	1 180,50	1 416,60	6
	H814112###1081	s 3 otvormi pre batériu	944,40	1 180,50	1 416,60	6
	H814112###1091	bez otvoru pre batériu	944,40	1 180,50	1 416,60	6
	H814112###1111	s 1 otvorom pre batériu, bez prepadu	944,40	1 180,50	1 416,60	6
	H814112###1121	bez otvoru pre batériu, bez prepadu	944,40	1 180,50	1 416,60	6
		Umývadlová misa 60 x 35 cm				
	H812113###1051	s armatúrnou doskou vľavo, s 1 otvorom pre batériu vľavo	323,07	403,84	484,61	21
	H812113###1131	s armatúrnou doskou vľavo, s 1 otvorom pre batériu vľavo, bez prepadu	323,07	403,84	484,61	21
	H812113###1061	s armatúrnou doskou vpravo, s 1 otvorom pre batériu vpravo	323,07	403,84	484,61	21
	H812113###1141	s armatúrnou doskou vpravo, s 1 otvorom pre batériu vpravo, bez prepadu	323,07	403,84	484,61	21
	H812113###1091	s armatúrnou doskou vľavo/vpravo, bez otvoru pre batériu	323,07	403,84	484,61	21
	H812113###1121	s armatúrnou doskou vľavo/vpravo, bez otvoru pre batériu, bez prepadu	323,07	403,84	484,61	21

2. KÚPEĽŇOVÉ SÉRIE

2.12. MEDA **NOVINKA**





Biela 000 | Biela mat 757. Materiál Marbond.

	Číslo výrobku	Popis výrobku	Biela 000	Biela mat 757	Ks/pal
			Cena (EUR)	Cena (EUR)	
	H814110###1141	Umývadielko 44 x 34 cm , materiál Marbond, s armatúrnou doskou vpravo, s 1 otvorom pre batériu vpravo, bez prepadu. Iba vo farbách biela (000) a biela mat (757). Nutné inštalovať so skrinkou H421662.	323,07	323,07	32
	H814113###1111	Umývadlo do nábytku slim 58 x 44,5 cm , materiál Marbond, s 1 otvorom pre batériu, bez prepadu. Iba vo farbách biela (000) a biela mat (757). Nutné inštalovať so skrinkou H421672.	360,35	360,35	24
	H814117###1111	Umývadlo do nábytku slim 78 x 44,5 cm , materiál Marbond, s 1 otvorom pre batériu, bez prepadu. Iba vo farbách biela (000) a biela mat (757). Nutné inštalovať so skrinkou H421682.	447,36	447,36	16
	H814118###1111	Umývadlo do nábytku slim 98 x 44,5 cm , materiál Marbond, s 1 otvorom pre batériu, bez prepadu. Iba vo farbách biela (000) a biela mat (757). Nutné inštalovať so skrinkou H421692.	497,04	497,04	16

Biela mat 260 | Šedá traffic 266 | Divoký dub 267 | Cappuccino 465 | Specialcolor 990 | Multicolor 999.

Sifón nie je súčasťou dodávky umývadlových skriniek a je nutné ho objednať zvlášť.

Možno inštalovať štandardný alebo priestorovo úsporný sifón H894240.









	Číslo výrobku	Popis výrobku	Cena (CZK)	Ks/pal
	H4216620112601	Skrinka pod umývadlo 43,5 x 34 x 51,5 cm , 1 dvierka, závesy vpravo, pre umývadlo H814110 z materiálu Marbond. biela mat	359,84	12
	H4216620112661	šedá traffic	359,84	12
	H4216620112671	divoký dub	445,31	12
	H4216620114651	cappuccino	359,84	12
	H4216620119901	specialcolor	564,53	12
	H4216620119991	multicolor	517,29	12
	H4216720112601	Skrinka pod umývadlo 57 x 44 x 50,5 cm , 2 zásuvky, pre umývadlo H814113 z materiálu Marbond. biela mat	610,66	8
	H4216720112661	šedá traffic	610,66	8
	H4216720112671	divoký dub	760,20	8
	H4216720114651	cappuccino	610,66	8
	H4216720119901	specialcolor	971,61	8
	H4216720119991	multicolor	883,90	8
	H4216820112601	Skrinka pod umývadlo 77 x 44 x 50,5 cm , 2 zásuvky, pre umývadlo H814117 z materiálu Marbond. biela mat	685,98	8
	H4216820112661	šedá traffic	685,98	8
	H4216820112671	divoký dub	853,57	8
	H4216820114651	cappuccino	685,98	8
	H4216820119901	specialcolor	1 084,10	8
	H4216820119991	multicolor	978,39	8
	H4216920112601	Skrinka pod umývadlo 97 x 44 x 50,5 cm , 2 zásuvky, pre umývadlo H814118 z materiálu Marbond. biela mat	787,20	4
	H4216920112661	šedá traffic	787,20	4
	H4216920112671	divoký dub	946,89	4
	H4216920114651	cappuccino	787,20	4
	H4216920119901	specialcolor	1 161,68	4
	H4216920119991	multicolor	1 053,73	4
	H894240000001	Priestorovo úsporný sifón	29,00	200

* Umývadlo nie je súčasťou.

2.12. MEDA **NOVINKA**

Biela 000 | Čierna mat 716 | Biela mat 757 | Grafit mat 758



Na vybrané výrobky sanitárnej keramiky v bielej farbe je možné objednať špeciálny typ glazúry LCC (400) za príplatok 72,86 EUR bez DPH za 1 kus.

			Biela 000	Biela mat 757	Čierna mat 716 Grafit mat 758	
	Číslo výrobku	Popis výrobku	Cena (EUR)	Cena (EUR)	Cena (EUR)	Ks/pal
 <p>RIMLESS SILENT FLUSH K dispozícii počas 1Q 2024</p>	H824111###0001	Stojaca kombináčn a misa 68 x 36 x 43 cm, Silent flush, rimless, hlboké splachovanie, vodorovný/zvislý odpad Vario 70 - 305 mm	459,76	574,70	689,64	6
	H824111###2311	bez postranných otvorov pre prívod vody s postrannými otvormi pre prívod vody	459,76	574,70	689,64	6
	H827081###9711	Nádrž , so splachovacou armatúrou Dual Flush, splachovanie 5/3 l (nastaviteľné aj na 4,5/3 l, 6/3 l), vrátane vnútornej nádržky proti oroseniu.	164,09	205,11	246,14	20
	H827082###9721	zadný prívod vody (uprostred)	164,09	205,11	246,14	20
	H827083###9731	postranný prívod vody (vľavo alebo vpravo)	164,09	205,11	246,14	20
	H8970800000001	spodný prívod vody, vľavo	23,23			500
 <p>RIMLESS SILENT FLUSH K dispozícii počas 1Q 2024</p>	H823111###0001	Stojaci klozet 54 x 36 x 43 cm, Silent flush, rimless, hlboké splachovanie, vodorovný/zvislý odpad Vario	434,92	543,65	652,38	---
 <p>RIMLESS SILENT FLUSH</p>	H820110###0001	Závesný klozet 54 x 36 x 35,5 cm, Silent flush, rimless, hlboké splachovanie, advanced	392,00	490,00	588,00	18
 <p>RIMLESS SILENT FLUSH</p>	H820113###0001	Závesný klozet 49 x 36 x 35,5 cm, Silent flush, rimless, hlboké splachovanie, advanced, compact	392,00	490,00	588,00	18
	H891113###0001	WC doska s poklopom , duroplast, odnímateľná, so spomaľovacím sklápacím systémom	150,76	226,14	226,14	108
 <p>K dispozícii počas 1Q 2024</p>	H832111###3021	Stojaci bidet 54 x 36 x 43 cm, s 1 otvorom pre batériu, bez postranných otvorov pre prívod vody	392,00	490,00	588,00	12
	H830110###3021	Závesný bidet 54 x 36 x 43 cm, advanced, s 1 otvorom pre batériu, bez postranných otvorov pre prívod vody	392,00	490,00	588,00	18

2. KÚPEĽŇOVÉ SÉRIE

2.12. MEDA **NOVINKA**







Biela 000 | Čierna mat 716 | Biela mat 757 | Grafit mat 758

			Biela 000	Biela mat 757	Čierna mat 716 Grafit mat 758	
	Číslo výrobku	Popis výrobku	Cena (EUR)	Cena (EUR)	Cena (EUR)	Ks/pal
 <p>PACK RIMLESS SILENT FLUSH</p>	H866110###0001	Závesný WC COMBI PACK, Silent flush, rimless , hlboké splachovanie. Obsahuje závesné WC rimless advanced, dosku s poklopom so spomaľovacím sklápacím systémom a sadu zvukovo izolačných podložiek medzi WC a stenu.	542,76	716,14	814,14	12
	H820110###0001	náhradné diely: závesný klozet rimless, advanced				
	H891113###0001	doska s poklopom, duroplast, odnímateľná, so spomaľovacím sklápacím systémom				
	H8926970000001	sada zvukovo izolačných podložiek medzi WC a stenu				
 <p>PACK RIMLESS SILENT FLUSH</p>	H866113###0001	Závesný WC COMBI PACK, Silent flush, rimless , hlboké splachovanie. Obsahuje závesné WC rimless advanced compact, dosku s poklopom so spomaľovacím sklápacím systémom a sadu zvukovo izolačných podložiek medzi WC a stenu.	542,76	716,14	814,14	12
	H820113###0001	náhradné diely: závesný klozet rimless, advanced, compact				
	H891113###0001	doska s poklopom, duroplast, odnímateľná, so spomaľovacím sklápacím systémom				
	H8926970000001	sada zvukovo izolačných podložiek medzi WC a stenu				

2.12. MEDA **NOVINKA**

Biela mat 260 | Šedá traffic 266 | Divoký dub 267 | Cappuccino 465 | Specialcolor 990 | Multicolor 999.

Sifón nie je súčasťou dodávky umývadlových skriniek a je nutné ho objednať zvlášť.

	Číslo výrobku	Popis výrobku	Cena (EUR)	Ks/pal
		Skrinka pod umývadlo 43,5 x 34 x 51,5 cm , 1 dverka, závesy vľavo, pre umývadlo H815111. Možno inštalovať štandardný alebo priestorovo úsporný sifón H894240.		
	H4215410112601	biela mat	359,84	12
	H4215410112661	šedá traffic	359,84	12
	H4215410112671	divoký dub	445,31	12
	H4215410114651	cappuccino	359,84	12
	H4215410119901	specialcolor	564,53	12
H4215410119991	multicolor	517,29	12	
		Skrinka pod umývadlo 43,5 x 34 x 51,5 cm , 1 dverka, závesy vpravo, pre umývadlo H815111. Možno inštalovať štandardný alebo priestorovo úsporný sifón H894240.		
	H4215420112601	biela mat	359,84	12
	H4215420112661	šedá traffic	359,84	12
	H4215420112671	divoký dub	445,31	12
	H4215420114651	cappuccino	359,84	12
	H4215420119901	specialcolor	564,53	12
H4215420119991	multicolor	517,29	12	
		Skrinka pod umývadlo 43,5 x 34 x 51,5 cm , 1 dverka, závesy vpravo, pre umývadlo H815113. Možno inštalovať štandardný alebo priestorovo úsporný sifón H894240.		
	H4215520112601	biela mat	339,61	18
	H4215520112661	šedá traffic	339,61	18
	H4215520112671	divoký dub	425,08	18
	H4215520114651	cappuccino	339,61	18
	H4215520119901	specialcolor	544,29	18
H4215520119991	multicolor	497,05	18	
		Skrinka pod umývadlo 53,5 x 45 x 51,5 cm , 2 zásuvky, pre umývadlo H810112. Možno inštalovať štandardný alebo priestorovo úsporný sifón H894240.		
	H4215620112601	biela mat	601,63	6
	H4215620112661	šedá traffic	601,63	6
	H4215620112671	divoký dub	752,35	6
	H4215620114651	cappuccino	601,63	6
	H4215620119901	specialcolor	952,51	6
H4215620119991	multicolor	869,27	6	
		Skrinka pod umývadlo 58,5 x 45 x 51,5 cm , 2 zásuvky, pre umývadlo H810113. Možno inštalovať štandardný alebo priestorovo úsporný sifón H894240.		
	H4215720112601	biela mat	610,66	6
	H4215720112661	šedá traffic	610,66	6
	H4215720112671	divoký dub	760,20	6
	H4215720114651	cappuccino	610,66	6
	H4215720119901	specialcolor	971,61	6
H4215720119991	multicolor	883,90	6	
		Skrinka pod umývadlo 63,5 x 45 x 51,5 cm , 2 zásuvky, pre umývadlo H810114. Možno inštalovať štandardný alebo priestorovo úsporný sifón H894240.		
	H4215820112601	biela mat	633,13	6
	H4215820112661	šedá traffic	633,13	6
	H4215820112671	divoký dub	777,07	6
	H4215820114651	cappuccino	633,13	6
	H4215820119901	specialcolor	990,73	6
H4215820119991	multicolor	896,29	6	







* Umývadlo nie je súčasťou.

2. KÚPEĽŇOVÉ SÉRIE

2.12. MEDA **NOVINKA**

Biela mat 260 | Šedá traffic 266 | Divoký dub 267 | Cappuccino 465 | Specialcolor 990 | Multicolor 999.

Sifón nie je súčasťou dodávky umývadlových skriniek a je nutné ho objednať zvlášť.



	Číslo výrobku	Popis výrobku	Cena (EUR)	Ks/pal
	H4215920112601	Skrinka pod umývadlo 78,5 x 45 x 51,5 cm , 2 zásuvky, pre umývadlo H817115. Možno inštalovať štandardný alebo priestorovo úsporný sifón H894240. biela mat	685,98	6
	H4215920112661	šedá traffic	685,98	6
	H4215920112671	divoký dub	853,57	6
	H4215920114651	cappuccino	685,98	6
	H4215920119901	specialcolor	1 084,10	6
	H4215920119991	multicolor	978,39	6
	H4216020112601	Skrinka pod umývadlo 78,5 x 45 x 51,5 cm , 2 zásuvky, pre umývadlo H817116. Možno inštalovať štandardný alebo priestorovo úsporný sifón H894240. biela mat	685,98	6
	H4216020112661	šedá traffic	685,98	6
	H4216020112671	divoký dub	853,57	6
	H4216020114651	cappuccino	685,98	6
	H4216020119901	specialcolor	1 084,10	6
	H4216020119991	multicolor	978,39	6
	H4216120112601	Skrinka pod umývadlo 78,5 x 45 x 51,5 cm , 2 zásuvky, pre umývadlo H810117. Možno inštalovať štandardný alebo priestorovo úsporný sifón H894240. biela mat	685,98	6
	H4216120112661	šedá traffic	685,98	6
	H4216120112671	divoký dub	853,57	6
	H4216120114651	cappuccino	685,98	6
	H4216120119901	specialcolor	1 084,10	6
	H4216120119991	multicolor	978,39	6
	H4216220112601	Skrinka pod umývadlo 98,5 x 45 x 51,5 cm , 2 zásuvky, pre umývadlo H810119. Možno inštalovať štandardný alebo priestorovo úsporný sifón H894240. biela mat	787,20	4
	H4216220112661	šedá traffic	787,20	4
	H4216220112671	divoký dub	946,89	4
	H4216220114651	cappuccino	787,20	4
	H4216220119901	specialcolor	1 161,68	4
	H4216220119991	multicolor	1 053,73	4
	H4216320112601	Skrinka pod umývadlo 118 x 45 x 51,5 cm , 2 zásuvky, pre umývadlo H814111. Možno inštalovať štandardný alebo priestorovo úsporný sifón H894240. biela mat	888,43	4
	H4216320112661	šedá traffic	888,43	4
	H4216320112671	divoký dub	1 048,11	4
	H4216320114651	cappuccino	888,43	4
	H4216320119901	specialcolor	1 251,64	4
	H4216320119991	multicolor	1 156,07	4
	H4216440112601	Skrinka pod umývadlo 128,5 x 45 x 51,5 cm , 4 zásuvky, pre umývadlo H814112. Možno inštalovať štandardný alebo priestorovo úsporný sifón H894240. biela mat	1 188,69	4
	H4216440112661	šedá traffic	1 188,69	4
	H4216440112671	divoký dub	1 391,09	4
	H4216440114651	cappuccino	1 188,69	4
	H4216440119901	specialcolor	1 594,65	4
	H4216440119991	multicolor	1 546,29	4

* Umývadlo nie je súčasťou.

2.12. MEDA **NOVINKA**

Biela mat 260 | Šedá traffic 266 | Divoký dub 267 | Cappuccino 465 | Specialcolor 990 | Multicolor 999.





Sifón nie je súčasťou dodávky umývadlových skriniek a je nutné ho objednať zvlášť.

	Číslo výrobku	Popis výrobku	Cena (EUR)	Ks/pal
		Vysoká skrinka 35,5 x 33,5 x 165 cm, 1 dvierka, závesy vľavo		
	H4216510112601	biela mat	685,98	6
	H4216510112661	šedá traffic	685,98	6
	H4216510112671	divoký dub	853,57	6
	H4216510114651	cappuccino	685,98	6
	H4216510119901	specialcolor	1 339,36	6
H4216510119991	multicolor	1 144,81	6	
		Vysoká skrinka 35,5 x 33,5 x 165 cm, 1 dvierka, závesy vpravo		
	H4216520112601	biela mat	685,98	6
	H4216520112661	šedá traffic	685,98	6
	H4216520112671	divoký dub	853,57	6
	H4216520114651	cappuccino	685,98	6
	H4216520119901	specialcolor	1 339,36	6
H4216520119991	multicolor	1 144,81	6	
	H8942400000001	Priestorovo úsporný sifón	29,00	200

2.12. MEDA **NOVINKA**

Vane. Materiál: Marbond.

Biela 000 | Šedá traffic zvonku / biela lesk vo vnútri 167

	Číslo výrobku	Popis výrobku	Biela 000 Cena (EUR)	Šedá traffic / biela lesk 167 Cena (EUR)	Ks/pal
	H220112###0001	Vaňa 180 x 80 cm, samostatne stojaca, materiál Marbond, vrátane vaňového odpadu click-clack	3 146,54	3 758,32	1
	H2201170000001	Vaňa 180 x 80 cm, ku stene (D - tvar), materiál Marbond, vrátane vaňového odpadu click-clack. Iba vo variante biela 000.	3 013,83		1
	H2201150000001	Vaňa 180 x 80 cm, rohový model, pravý, materiál Marbond, vrátane vaňového odpadu click-clack. Iba vo variante biela 000.	2 779,93		1
	H2201160000001	Vaňa 180 x 80 cm, rohový model, ľavý, materiál Marbond, vrátane vaňového odpadu click-clack. Iba vo variante biela 000.	2 779,93		1







Príslušenstvo k vaniam MEDA (nutné objednať zvlášť)

	Číslo výrobku	Popis výrobku	Cena (EUR)	Ks/pal
	H2951370000001	Marbond krytka a vaňový výpusť click-clack, farba biela, pre voľne stojace vane	142,06	1
	H2951380000001	Marbond krytka vaňového výpusťu click-clack, farba biela, pre voľne stojace vane	94,70	---
		Krytka a vaňový výpusť click-clack, pre voľne stojace vane		
	H2951390040001	chróm	71,02	---
	H2951391610001	inox kartáčovaná oceľ	132,59	---
	H2951391620001	zlatoružová	132,59	---
	H2951391630001	titán čierny mat	132,59	---
	H2951392610001	biela lesk	104,17	---
	H2951392680001	biela mat	104,17	---
	H2951394500001	čierna mat	104,17	---

2. KÚPEĽŇOVÉ SÉRIE

2.13. PALACE

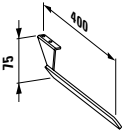
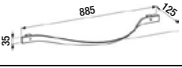
Biela 000



	Číslo výrobku	Popis výrobku	Biela 000	
			Cena (EUR)	Ks/pal
	H8117020001041	Umývadlo do nábytku 90 x 51 cm , bez držiaku na uterák s 1 otvorom pre batériu uprostred	528,03	6
	H8117020001081	s 3 otvormi pre batériu	528,03	6
	H8127020001041	Umývadlo do nábytku 90 x 51 cm , s držiakom na uterák s 1 otvorom pre batériu uprostred	783,23	6
	H8127020001081	s 3 otvormi pre batériu	783,23	6
	H8117040001041	Umývadlo do nábytku 120 x 51 cm , bez držiaku na uterák s 1 otvorom pre batériu uprostred	758,91	6
	H8117040001081	s 3 otvormi pre batériu	758,91	6
	H8117040001351	s 1 otvorom pre batériu, s prepacom, rezané z jednej strany do 90 cm (uvedená cena je vrátane príplatku za rezanie)	816,71	6
	H8117040001471	s 1 otvorom pre batériu, s prepacom, rezané z oboch strán do 90 cm (uvedená cena je vrátane príplatku za rezanie)	874,51	6
	H8127040001041	Umývadlo do nábytku 120 x 51 cm , s držiakom na uterák s 1 otvorom pre batériu uprostred	1 016,14	6
	H8127040001081	s 3 otvormi pre batériu	1 016,14	6
	H8127040001351	s 1 otvorom pre batériu, s prepacom, rezané z jednej strany do 90 cm (uvedená cena je vrátane príplatku za rezanie)	1 073,94	6
	H8127040001471	s 1 otvorom pre batériu, s prepacom, rezané z oboch strán do 90 cm (uvedená cena je vrátane príplatku za rezanie)	1 131,74	6
	H3817070040001	Držiak na uterák , chrómovaná úprava, pravá varianta, pre H816702, H381707	121,18	---
	H3817040040001	Držiak na uterák , pre umývadlá H812702, H812704, H812706, náhradný diel	242,15	---
	H3817050040001	Držiak na uterák , pre dvojumývadlá H814706, náhradný diel	276,98	---

2. KÚPEĽŇOVÉ SÉRIE

2.13. PALACE

Biela mat 260 | Biela lesk 261 | Svetlý ilm 262 | Tmavý ilm 263 | Šedá traffic 266 | Multicolor 999.

Sifón nie je súčasťou umývadlových skriniek a je nutné ho objednať zvlášť.



	Číslo výrobku	Popis výrobku	Cena (EUR)	Ks/pal	
 <p>PACK</p>		Umývadlo slim so skrinkou 60 cm , s 2 zásuvkami, vr. deliaceho systému do zásuviek. Možno inštalovať štandardný alebo priestorovo úsporný sifón H894240.			
		s úchytkou z eloxovaného hliníka (lesk)			
	H8607022601041	biela mat	983,00	8	
	H8607022611041	biela lesk	1 031,76	8	
	H8607022621041	svetlý ilm	1 031,76	8	
	H8607022631041	tmavý ilm	1 031,76	8	
	H8607022661041	šedá traffic	1 031,76	8	
	H8607029991041	multicolor	1 376,22	8	
		s úchytkou z tmavého hliníka (mat)			
	H8617022601041	biela mat	983,00	8	
	H8617022611041	biela lesk	1 031,76	8	
	H8617022621041	svetlý ilm	1 031,76	8	
	H8617022631041	tmavý ilm	1 031,76	8	
	H8617022661041	šedá traffic	1 031,76	8	
	H8617029991041	multicolor	1 376,22	8	
	 <p>PACK</p>		Umývadlo slim so skrinkou 80 cm , s 2 zásuvkami, vr. deliaceho systému do zásuviek. Možno inštalovať štandardný alebo priestorovo úsporný sifón H894240.		
			s úchytkou z eloxovaného hliníka (lesk)		
		H8607052601041	biela mat	1 179,62	8
H8607052611041		biela lesk	1 228,37	8	
H8607052621041		svetlý ilm	1 228,37	8	
H8607052631041		tmavý ilm	1 228,37	8	
H8607052661041		šedá traffic	1 228,37	8	
H8607059991041		multicolor	1 572,82	8	
		s úchytkou z tmavého hliníka (mat)			
H8617052601041		biela mat	1 179,62	8	
H8617052611041		biela lesk	1 228,37	8	
H8617052621041		svetlý ilm	1 228,37	8	
H8617052631041		tmavý ilm	1 228,37	8	
H8617052661041		šedá traffic	1 228,37	8	
H8617059991041		multicolor	1 572,82	8	
 <p>PACK</p>			Umývadlo slim so skrinkou 100 cm , s 2 zásuvkami, vr. deliaceho systému do zásuviek. Možno inštalovať štandardný alebo priestorovo úsporný sifón H894240.		
			s úchytkou z eloxovaného hliníka (lesk)		
		H8607072601041	biela mat	1 294,44	4
	H8607072611041	biela lesk	1 358,92	4	
	H8607072621041	svetlý ilm	1 358,92	4	
	H8607072631041	tmavý ilm	1 358,92	4	
	H8607072661041	šedá traffic	1 358,92	4	
	H8607079991041	multicolor	1 752,12	4	
		s úchytkou z tmavého hliníka (mat)			
	H8617072601041	biela mat	1 294,44	4	
	H8617072611041	biela lesk	1 358,92	4	
	H8617072621041	svetlý ilm	1 358,92	4	
	H8617072631041	tmavý ilm	1 358,92	4	
	H8617072661041	šedá traffic	1 358,92	4	
	H8617079991041	multicolor	1 752,12	4	

2. KÚPEĽŇOVÉ SÉRIE

2.13. PALACE

Biela mat 260 | Biela lesk 261 | Svetlý ilm 262 | Tmavý ilm 263 | Šedá traffic 266 | Multicolor 999.

Sifón nie je súčasťou umývadlových skriniek a je nutné ho objednať zvlášť.

	Číslo výrobku	Popis výrobku	Cena (EUR)	Ks/pal	
 <p>PACK</p>		Umývadlo slim so skrinkou 120 cm , s 2 zásuvkami, vr. deliaceho systému do zásuviek. S 1 otvorom pre batériu uprostred. Možno inštalovať štandardný alebo priestorovo úsporný sifón H894240.			
	H8607092601041	s úchytkou z eloxovaného hliníka (lesk) biela mat	1 356,71	4	
	H8607092611041	biela lesk	1 441,51	4	
	H8607092621041	svetlý ilm	1 441,51	4	
	H8607092631041	tmavý ilm	1 441,51	4	
	H8607092661041	šedá traffic	1 441,51	4	
	H8607099991041	multicolor	1 794,81	4	
		s úchytkou z tmavého hliníka (mat)			
	H8617092601041	biela mat	1 356,71	4	
	H8617092611041	biela lesk	1 441,51	4	
	H8617092621041	svetlý ilm	1 441,51	4	
	H8617092631041	tmavý ilm	1 441,51	4	
	H8617092661041	šedá traffic	1 441,51	4	
	H8617099991041	multicolor	1 794,81	4	
	 <p>PACK</p>		Umývadlo slim so skrinkou 120 cm , s 2 zásuvkami, vr. deliaceho systému do zásuviek. Se 2 otvormi pre batériu. Možno inštalovať štandardný alebo priestorovo úsporný sifón H894240.		
		H8607092601071	s úchytkou z eloxovaného hliníka (lesk) biela mat	1 356,71	4
		H8607092611071	biela lesk	1 441,51	4
		H8607092621071	svetlý ilm	1 441,51	4
H8607092631071		tmavý ilm	1 441,51	4	
H8607092661071		šedá traffic	1 441,51	4	
H8607099991071		multicolor	1 794,81	4	
		s úchytkou z tmavého hliníka (mat)			
H8617092601071		biela mat	1 356,71	4	
H8617092611071		biela lesk	1 441,51	4	
H8617092621071		svetlý ilm	1 441,51	4	
H8617092631071		tmavý ilm	1 441,51	4	
H8617092661071		šedá traffic	1 441,51	4	
H8617099991071		multicolor	1 794,81	4	



2. KÚPEĽŇOVÉ SÉRIE

2.13. PALACE

Nábytok LANI pre umývadlá PALACE

Biela mat 260 | Biela lesk 261 | Šedá traffic 266 | Divoký dub 267 | Specialcolor 990 | Multicolor 999.

Sifón nie je súčasťou dodávky umývadlových skriniek a je nutné ho objednať zvlášť.

	Číslo výrobku	Popis výrobku	Cena (EUR)	Ks/pal
		Skrinka pod umývadlo 88 x 37 x 51,5 cm , s 2 zásuvkami, pre umývadlo Palace H811702. Možno inštalovať štandardný alebo priestorovo úsporný sifón H894240.		
	H4042121122601	bílá mat	633,90	6
	H4042121122611	bílá lesk	633,90	6
	H4042121122661	šedá traffic	633,90	6
	H4042121122671	divoký dub	807,91	6
	H4042121129901	specialcolor	1 019,22	6
	H4042121129991	multicolor	919,80	6
		Skrinka pod umývadlo 118 x 37 x 51,5 cm , s 2 zásuvkami, pre umývadlo Palace H811704. Možno inštalovať štandardný alebo priestorovo úsporný sifón H894240.		
	H4042221122601	bílá mat	733,32	6
	H4042221122611	bílá lesk	733,32	6
	H4042221122661	šedá traffic	733,32	6
	H4042221122671	divoký dub	907,34	6
	H4042221129901	specialcolor	1 118,65	6
	H4042221129991	multicolor	1 019,22	6
	H894240000001	Priestorovo úsporný sifón	29,00	200

* Umývadlo nie je súčasťou.

2. KÚPEĽŇOVÉ SÉRIE

2.14. LAUFEN PRO S

Biela 000

Na vybrané výrobky sanitárnej keramiky v bielej farbe je možné objednať špeciálny typ glazúry LCC (400) za príplatok 72,86 EUR alebo LCC Active (A00) za príplatok 81,97 EUR bez DPH za 1 kus.

	Číslo výrobku	Popis výrobku	Biela 000 Cena (EUR)	Ks/pal
	H815960###1041	Umývadielko 36 x 25 cm , asymetrické s 1 otvorom pre batériu	119,11	48
	H815960###1091	bez otvoru pre batériu	119,11	48
	H815954###1041	Umývadielko 48 x 28 cm , asymetrické pravé s 1 otvorom pre batériu vpravo	104,12	55
	H815954###1091	bez otvoru pre batériu	104,12	55
	H815955###1041	Umývadielko 48 x 28 cm , asymetrické ľavé s 1 otvorom pre batériu vľavo	104,12	55
	H815955###1091	bez otvoru pre batériu	104,12	55
	H815961###1041	Umývadielko 45 x 34 cm s 1 otvorom pre batériu	107,88	36
	H815961###1421	bez otvoru pre batériu, bez prepadu, bez otvoru v odtokovom ventile, vhodné do zariadenia nemocničného typu	107,88	36
	H815961###1091	bez otvoru pre batériu	107,88	36
	H815961###1561	s 1 otvorom pre batériu, bez prepadu, bez otvoru v odtokovom ventile, vhodné do zariadenia nemocničného typu	107,88	36
	H816961###1041	Umývadielko 45 x 34 cm , brúsená spodná časť s 1 otvorom pre batériu	145,22	36
	H816961###1421	bez otvoru pre batériu, bez prepadu, bez otvoru v odtokovom ventile, vhodné do zariadenia nemocničného typu	145,22	36
	H816961###1091	bez otvoru pre batériu	145,22	36
	H816961###1561	s 1 otvorom pre batériu, bez prepadu, bez otvoru v odtokovom ventile, vhodné do zariadenia nemocničného typu	145,22	36
	H810962###1041	Umývadlo 55 x 46,5 cm s 1 otvorom pre batériu	124,36	24
	H810962###1421	bez otvoru pre batériu, bez prepadu, bez otvoru v odtokovom ventile, vhodné do zariadenia nemocničného typu	124,36	24
	H810962###1091	bez otvoru pre batériu	124,36	24
	H810962###1561	s 1 otvorom pre batériu, bez prepadu, bez otvoru v odtokovom ventile, vhodné do zariadenia nemocničného typu	124,36	24
	H810962###1081	s 3 otvormi pre batériu	124,36	24
	H819962###0001	Stĺp , pre H810962, H810963, H810964, H810967, H813965, H813966, H814968. K dispozícii v bielej farbe alebo s povrchovou úpravou LCC Active.	130,89	25
	H819964###0001	Kryt na sifón pre H815961. Iba v bielej farbe bez LCC. K dispozícii v bielej farbe alebo s povrchovou úpravou LCC Active.	110,69	48
	H819963###0001	Kryt na sifón , pre H810962, H810963, H810964, H810967, H813965, H813966, H814968. K dispozícii v bielej farbe alebo s povrchovou úpravou LCC Active.	110,69	40

2. KÚPEĽŇOVÉ SÉRIE

2.14. LAUFEN PRO S

Biela 000

Na vybrané výrobky sanitárnej keramiky v bielej farbe je možné objednať špeciálny typ glazúry LCC (400) za príplatok 72,86 EUR alebo LCC Active (A00) za príplatok 81,97 EUR bez DPH za 1 kus.

	Číslo výrobku	Popis výrobku	Biela 000 Cena (EUR)	Ks/pal
	H816962###1041	Umývadlo 55 x 46,5 cm , brúsená spodná časť s 1 otvorom pre batériu	159,68	24
	H816962###1421	bez otvoru pre batériu, bez prepadu, bez otvoru v odtokovom ventile, vhodné do zariadenia nemocničného typu	159,68	24
	H816962###1091	bez otvoru pre batériu	159,68	24
	H816962###1561	s 1 otvorom pre batériu, bez prepadu, bez otvoru v odtokovom ventile, vhodné do zariadenia nemocničného typu	159,68	24
	H816962###1081	s 3 otvormi pre batériu	159,68	24
	H810963###1041	Umývadlo 60 x 46,5 cm s 1 otvorom pre batériu	130,35	24
	H810963###1421	bez otvoru pre batériu, bez prepadu, bez otvoru v odtokovom ventile, vhodné do zariadenia nemocničného typu	130,35	24
	H810963###1091	bez otvoru pre batériu	130,35	24
	H810963###1561	s 1 otvorom pre batériu, bez prepadu, bez otvoru v odtokovom ventile, vhodné do zariadenia nemocničného typu	130,35	24
	H810963###1081	s 3 otvormi pre batériu	130,35	24
	H816963###1041	Umývadlo 60 x 46,5 cm , brúsená spodná časť s 1 otvorom pre batériu	172,13	24
	H816963###1421	bez otvoru pre batériu, bez prepadu, bez otvoru v odtokovom ventile, vhodné do zariadenia nemocničného typu	172,13	24
	H816963###1091	bez otvoru pre batériu	172,13	24
	H816963###1561	s 1 otvorom pre batériu, bez prepadu, bez otvoru v odtokovom ventile, vhodné do zariadenia nemocničného typu	172,13	24
	H816963###1081	s 3 otvormi pre batériu	172,13	24
	H810964###1041	Umývadlo 65 x 46,5 cm s 1 otvorom pre batériu	147,52	21
	H810964###1421	bez otvoru pre batériu, bez prepadu, bez otvoru v odtokovom ventile, vhodné do zariadenia nemocničného typu	147,52	21
	H810964###1091	bez otvoru pre batériu	147,52	21
	H810964###1561	s 1 otvorom pre batériu, bez prepadu, bez otvoru v odtokovom ventile, vhodné do zariadenia nemocničného typu	147,52	21
	H810964###1081	s 3 otvormi pre batériu	147,52	21
	H816964###1041	Umývadlo 65 x 46,5 cm , brúsená spodná časť s 1 otvorom pre batériu	206,45	21
	H816964###1421	bez otvoru pre batériu, bez prepadu, bez otvoru v odtokovom ventile, vhodné do zariadenia nemocničného typu	206,45	21
	H816964###1091	bez otvoru pre batériu	206,45	21
	H816964###1561	s 1 otvorom pre batériu, bez prepadu, bez otvoru v odtokovom ventile, vhodné do zariadenia nemocničného typu	206,45	21
	H816964###1081	s 3 otvormi pre batériu	206,45	21
	H810967###1041	Umývadlo 70 x 46,5 cm s 1 otvorom pre batériu	259,87	18
	H810967###1421	bez otvoru pre batériu, bez prepadu, bez otvoru v odtokovom ventile, vhodné do zariadenia nemocničného typu	259,87	18
	H810967###1091	bez otvoru pre batériu	259,87	18
	H810967###1561	s 1 otvorom pre batériu, bez prepadu, bez otvoru v odtokovom ventile, vhodné do zariadenia nemocničného typu	259,87	18
	H810967###1081	s 3 otvormi pre batériu	259,87	18

2. KÚPEĽŇOVÉ SÉRIE

2.14. LAUFEN PRO S

Biela 000

Na vybrané výrobky sanitárnej keramiky v bielej farbe je možné objednať špeciálny typ glazúry LCC (400) za príplatok 72,86 EUR alebo LCC Active (A00) za príplatok 81,97 EUR bez DPH za 1 kus.

	Číslo výrobku	Popis výrobku	Biela 000 Cena (EUR)	Ks/pal
	H816967###1041	Umývadlo 70 x 46,5 cm , brúsená spodná časť s 1 otvorom pre batériu	315,38	18
	H816967###1421	bez otvoru pre batériu, bez prepadu, bez otvoru v odtokovom ventile, vhodné do zariadenia nemocničného typu	315,38	18
	H816967###1091	bez otvoru pre batériu	315,38	18
	H816967###1561	s 1 otvorom pre batériu, bez prepadu, bez otvoru v odtokovom ventile, vhodné do zariadenia nemocničného typu	315,38	18
	H816967###1081	s 3 otvormi pre batériu	315,38	18
	H813965###1041	Umývadlo do nábytku 85 x 46 cm s 1 otvorom pre batériu	391,76	15
	H813965###1091	bez otvoru pre batériu	391,76	15
	H813965###1081	s 3 otvormi pre batériu	391,76	15
	H816965###1041	Umývadlo do nábytku 85 x 46 cm , brúsená spodná časť s 1 otvorom pre batériu	451,76	15
	H816965###1091	bez otvoru pre batériu	451,76	15
	H816965###1081	s 3 otvormi pre batériu	451,76	15
	H813966###1041	Umývadlo do nábytku 105 x 46 cm s 1 otvorom pre batériu	533,85	9
	H813966###1091	bez otvoru pre batériu	533,85	9
	H813966###1081	s 3 otvormi pre batériu	533,85	9
	H816966###1041	Umývadlo do nábytku 105 x 46 cm , brúsená spodná časť s 1 otvorom pre batériu	593,85	9
	H816966###1091	bez otvoru pre batériu	593,85	9
	H816966###1081	s 3 otvormi pre batériu	593,85	9
	H814965###1041	Umývadlo do nábytku 120 x 46 cm , s prepacom s 1 otvorom pre batériu	713,07	6
	H814965###1071	s 2 otvormi pre 2 batérie	713,07	6
	H814965###1091	bez otvoru pre batériu	713,07	6
	H814965###1081	s 3 otvormi pre batériu	713,07	6
	H814966###1041	Dvojumývadlo do nábytku 120 x 46 cm , s prepacom s 2 otvormi pre 2 batérie	713,07	6
	H814966###1091	bez otvoru pre batériu	713,07	6
	H814966###1081	s tromi otvormi pre batériu	713,07	6
	H814968###1041	Dvojumývadlo do nábytku 130 x 46 cm s 2 otvormi pre 2 batérie	869,20	6
	H814968###1091	bez otvoru pre batériu	869,20	6
	H814968###1081	s tromi otvormi pre batériu	869,20	6
	H818963###1041	Vstavané umývadlo zhora 56 x 44 cm s 1 otvorom pre batériu	301,88	24
	H818963###1091	bez otvoru pre batériu	301,88	24
	H818963###1081	s 3 otvormi pre batériu	301,88	24

2. KÚPEĽŇOVÉ SÉRIE

2.14. LAUFEN PRO S

Biela 000

Na vybrané výrobky sanitárnej keramiky v bielej farbe je možné objednať špeciálny typ glazúry LCC (400) za príplatok 72,86 EUR alebo LCC Active (A00) za príplatok 81,97 EUR bez DPH za 1 kus.







	Číslo výrobku	Popis výrobku	Biela 000 Cena (EUR)	Ks/pal
	H818958###1041	Umývadlo Compact 55 x 38 cm s 1 otvorom pre batériu uprostred, kryt na sífón H819951 a stĺp H819950 je nutné objednať zvlášť	122,25	24
	H818958###1091	bez otvoru pre batériu	122,25	24
	H818958###1421	bez prepadu, bez otvoru pre batériu, bez otvoru v odtokovom ventile, vhodné do zariadenia nemocničného typu	122,25	24
	H818958###1561	bez prepadu, s otvorom pre batériu, bez otvoru v odtokovom ventile, vhodné do zariadenia nemocničného typu	122,25	24
	H817958###1041	Umývadlo Compact 55 x 38 cm , brúsená spodná hrana s 1 otvorom pre batériu uprostred	174,42	24
	H817958###1091	bez otvoru pre batériu	174,42	24
	H817958###1421	bez prepadu, bez otvoru pre batériu, bez otvoru v odtokovom ventile, vhodné do zariadenia nemocničného typu	174,42	24
	H817958###1561	bez prepadu, s otvorom pre batériu, bez otvoru v odtokovom ventile, vhodné do zariadenia nemocničného typu	174,42	24
	H812952###1041	Umývadlová misa 55 x 38 cm , brúsená spodná hrana s 1 otvorom pre batériu uprostred	213,82	24
	H812952###1081	s 3 otvormi pre batériu	213,82	24
	H812952###1091	bez otvoru pre batériu	213,82	24
	H812952###1421	bez prepadu, bez otvoru pre batériu, bez otvoru v odtokovom ventile, vhodné do zariadenia nemocničného typu	213,82	24
	H812952###1561	bez prepadu, s otvorom pre batériu, bez otvoru v odtokovom ventile, vhodné do zariadenia nemocničného typu	213,82	24
	H818959###1041	Umývadlo Compact 60 x 38 cm s 1 otvorom pre batériu uprostred	140,72	24
	H818959###1091	bez otvoru pre batériu	140,72	24
	H818959###1421	bez prepadu, bez otvoru pre batériu, bez otvoru v odtokovom ventile, vhodné do zariadenia nemocničného typu	140,72	24
	H818959###1561	bez prepadu, s otvorom pre batériu, bez otvoru v odtokovom ventile, vhodné do zariadenia nemocničného typu	140,72	24
	H817959###1041	Umývadlo Compact 60 x 38 cm , brúsená spodná hrana s 1 otvorom pre batériu uprostred	185,71	24
	H817959###1091	bez otvoru pre batériu	185,71	24
	H817959###1421	bez prepadu, bez otvoru pre batériu, bez otvoru v odtokovom ventile, vhodné do zariadenia nemocničného typu	185,71	24
	H817959###1561	bez prepadu, s otvorom pre batériu, bez otvoru v odtokovom ventile, vhodné do zariadenia nemocničného typu	185,71	24
	H812953###1041	Umývadlová misa 60 x 38 cm , brúsená spodná hrana s 1 otvorom pre batériu uprostred	225,07	24
	H812953###1091	bez otvoru pre batériu	225,07	24
	H812953###1421	bez prepadu, bez otvoru pre batériu, bez otvoru v odtokovom ventile, vhodné do zariadenia nemocničného typu	225,07	24
	H812953###1561	bez prepadu, s otvorom pre batériu, bez otvoru v odtokovom ventile, vhodné do zariadenia nemocničného typu	225,07	24
	H8199510000001	Kryt na sífón , pre H818959. K dispozícii iba v bielej farbe.	110,66	45
	H8199500000001	Stĺp , pre H818959. K dispozícii iba v bielej farbe.	125,79	40

2. KÚPEĽŇOVÉ SÉRIE

2.14. LAUFEN PRO S

Biela 000

Na vybrané výrobky sanitárnej keramiky v bielej farbe je možné objednať špeciálny typ glazúry LCC (400) za príplatok 72,86 EUR alebo LCC Active (A00) za príplatok 81,97 EUR bez DPH za 1 kus.





	Číslo výrobku	Popis výrobku	Biela 000 Cena (EUR)	Ks/pal
	H811966###1041	Vstavané umývadlo 53 x 40,5 cm , brúsené, vrátane montážneho príslušenstva H892963 s 1 otvorom pre batériu uprostred	224,10	28
	H811966###1091	bez otvoru pre batériu	224,10	28
	H811961###1091	Vstavané umývadlo 49 x 36 cm , brúsené, bez otvoru pre batériu, vrátane montážneho príslušenstva H892963. Na umývadlo nie je možné objednať LCC Active (A00).	241,56	28
	H811968###1091	Vstavané umývadlo 55 x 38 cm , brúsené, bez otvoru pre batériu, vrátane montážneho príslušenstva H892963	271,35	18
	H811969###1091	Vstavané umývadlo 60 x 40 cm , brúsená spodná hrana, bez otvoru pre batériu, vrátane montážneho príslušenstva H892963	234,55	18
 RIMLESS	H820962###0001	Závesný klozet rimless 36 x 53 x 43 cm , hlboké splachovanie, 4,5/3 l, vrátane Laufen Easy Fit upevnenia	388,36	18
	H8919610000001	WC doska s poklopom , odnímateľná, pre H820962. Iba v bielej farbe. so spomaľovacím sklápacím systémom	176,06	60
	H8919600000001	bez spomaľovacieho sklápacieho systému	107,61	60
	H8981840000001	Odpadový ventil s keramikou krytkou, neuzatvárateľný (pre umývadlá bez prepadu, so štandardným odpadom), biela farba	44,78	---
	H8981860000001	Odpadový ventil so zátkou click-clack , vrátane keramikkej krytky, biela farba	48,49	---

2. KÚPEĽŇOVÉ SÉRIE

2.14. LAUFEN PRO S

Wenge 423 | Biela mat 463 | Biela lesk 475 | Svetlý dub 479 | Grafit mat 480

Sifón nie je súčasťou dodávky umývadlových skriniek a je nutné ho objednať zvlášť.





	Číslo výrobku	Popis výrobku	Cena (EUR)	Ks/pal
 PACK	H8629644631041	Umývadielko 48 cm so skrinkou , asymetrické, s 1 otvorom pre batériu vpravo, vrátane upevňovacieho setu a priestorovo úsporného sifónu.	661,14	14
	H8629644751041	biela mat	686,63	14
 PACK	H8629654631041	Umývadielko 48 cm skrinkou , asymetrické, s 1 otvorom pre batériu vľavo, vrátane upevňovacieho setu a priestorovo úsporného sifónu.	661,14	14
	H8629654751041	biela lesk	686,63	14
 PACK	H8619614231041	Umývadlo slim so skrinkou 60 × 50 cm , s 2 zásuvkami, glazovaný spodný okraj umývadla, s 1 otvorom pre batériu. Možno inštalovať štandardný alebo priestorovo úsporný sifón H894240.	1 173,48	6
	H8619614631041	wenge	1 097,04	6
	H8619614751041	biela mat	1 173,48	6
	H8619614791041	biela lesk	1 173,48	6
	H8619614801041	svetlý dub	1 173,48	6
 PACK	H8609614231041	Umývadlo slim so skrinkou 60 × 50 cm , glazovaný spodný okraj umývadla, s 1 otvorom pre batériu. Možno inštalovať iba priestorovo úsporný sifón H894240.	833,76	6
	H8609614631041	so zásuvkou	785,61	6
	H8609614751041	wenge	833,76	6
	H8609614791041	biela mat	833,76	6
	H8609614801041	biela lesk	833,76	6
		svetlý dub	833,76	6
		grafit mat	833,76	6
	H8609624231041	so zásuvkou a vnútornou zásuvkou	993,72	6
	H8609624631041	wenge	930,03	6
	H8609624751041	biela mat	993,72	6
H8609624791041	biela lesk	993,72	6	
H8609624801041	svetlý dub	993,72	6	
 PACK	H8619634231041	Umývadlo slim so skrinkou 80 × 50 cm , s 2 zásuvkami, glazovaný spodný okraj umývadla, s 1 otvorom pre batériu. Možno inštalovať štandardný alebo priestorovo úsporný sifón H894240.	1 268,32	6
	H8619634631041	wenge	1 208,87	6
	H8619634751041	biela mat	1 268,32	4
	H8619634791041	biela lesk	1 268,32	4
	H8619634801041	svetlý dub	1 268,32	6

2. KÚPEĽŇOVÉ SÉRIE

2.14. LAUFEN PRO S

Wenge 423 | Biela mat 463 | Biela lesk 475 | Svetlý dub 479 | Grafit mat 480

Sifón nie je súčasťou dodávky umývadlových skriniek a je nutné ho objednať zvlášť.



	Číslo výrobku	Popis výrobku	Cena (EUR)	Ks/pal
 <p>PACK</p>		Umývadlo slim so skrinkou 80 x 50 cm , glazovaný spodný okraj umývadla, s 1 otvorom pre batériu. Možno inštalovať iba priestorovo úsporný sifón H894240.		
	H8609634231041	wenge	897,46	6
	H8609634631041	biela mat	842,24	6
	H8609634751041	biela lesk	897,46	6
	H8609634791041	svetlý dub	897,46	6
	H8609634801041	grafit mat	897,46	6
		so zásuvkou		
	H8609644231041	wenge	1 074,38	6
	H8609644631041	biela mat	1 023,44	6
	H8609644751041	biela lesk	1 074,38	6
H8609644791041	svetlý dub	1 074,38	6	
H8609644801041	grafit mat	1 074,38	6	
 <p>PACK</p>		Umývadlo slim so skrinkou 100 x 50 cm , s 2 zásuvkami, glazovaný spodný okraj umývadla, s 1 otvorom pre batériu. Možno inštalovať štandardný alebo priestorovo úsporný sifón H894240.		
	H8619654231041	wenge	1 398,54	4
	H8619654631041	biela mat	1 322,11	4
	H8619654751041	biela lesk	1 398,54	4
	H8619654791041	svetlý dub	1 398,54	4
	H8619654801041	grafit mat	1 398,54	4
 <p>PACK</p>		Umývadlo slim so skrinkou 100 x 50 cm , glazovaný spodný okraj umývadla, s 1 otvorom pre batériu. Možno inštalovať iba priestorovo úsporný sifón H894240.		
		so zásuvkou		
	H8609654231041	wenge	1 007,87	4
	H8609654631041	biela mat	945,58	4
	H8609654751041	biela lesk	1 007,87	4
	H8609654791041	svetlý dub	1 007,87	4
	H8609654801041	grafit mat	1 007,87	4
		so zásuvkou a vnútornou zásuvkou		
	H8609664231041	wenge	1 183,38	4
	H8609664631041	biela mat	1 119,69	4
H8609664751041	biela lesk	1 183,38	4	
H8609664791041	svetlý dub	1 183,38	4	
H8609664801041	grafit mat	1 183,38	4	
 <p>PACK</p>		Umývadlo slim so skrinkou 120 x 50 cm , s 2 zásuvkami, biela farba, s 1 otvorom pre batériu, s prepadom. Možno inštalovať štandardný alebo priestorovo úsporný sifón H894240.		
	H8619674231041	wenge	1 670,33	3
	H8619674631041	biela mat	1 571,26	3
	H8619674751041	biela lesk	1 670,33	3
	H8619674791041	svetlý dub	1 670,33	3
	H8619674801041	grafit mat	1 670,33	3

2. KÚPEĽŇOVÉ SÉRIE

2.14. LAUFEN PRO S

Wenge 423 | Biela mat 463 | Biela lesk 475 | Svetlý dub 479 | Grafit mat 480

Sifón nie je súčasťou dodávky umývadlových skriniek a je nutné ho objednať zvlášť.

	Číslo výrobku	Popis výrobku	Cena (EUR)	Ks/pal
 <p>PACK</p>		Umývadlo slim so skrinkou 120 x 50 cm, biela farba, s 1 otvorom pre batériu, s prepacom. Možno inštalovať iba priestorovo úsporný sifón H894240.		
	H8609674231041	wenge	1 276,82	3
	H8609674631041	biela mat	1 214,54	3
	H8609674751041	biela lesk	1 276,82	3
	H8609674791041	svetlý dub	1 276,82	3
	H8609674801041	grafit mat	1 276,82	3
		so zásuvkou a vnútornou zásuvkou		
	H8609684231041	wenge	1 518,88	3
	H8609684631041	biela mat	1 428,28	3
	H8609684751041	biela lesk	1 518,88	3
H8609684791041	svetlý dub	1 518,88	3	
H8609684801041	grafit mat	1 518,88	3	
 <p>PACK</p>		Umývadlo slim so skrinkou 120 x 50 cm, so 2 zásuvkami, biela farba, s 2 otvormi pre batérie, s prepacom. Možno inštalovať štandardný alebo priestorovo úsporný sifón H894240.		
	H8619674231071	wenge	1 670,33	3
	H8619674631071	biela mat	1 571,26	3
	H8619674751071	biela lesk	1 670,33	3
	H8619674791071	svetlý dub	1 670,33	3
	H8619674801071	grafit mat	1 670,33	3
 <p>PACK</p>		Umývadlo slim so skrinkou 120 x 50 cm, biela farba, s 2 otvormi pre batérie, s prepacom. Možno inštalovať iba priestorovo úsporný sifón H894240.		
		so zásuvkou		
	H8609674231071	wenge	1 276,82	3
	H8609674631071	biela mat	1 214,54	3
	H8609674751071	biela lesk	1 276,82	3
	H8609674791071	svetlý dub	1 276,82	3
	H8609674801071	grafit mat	1 276,82	3
		so zásuvkou a vnútornou zásuvkou		
	H8609684231071	wenge	1 518,88	3
	H8609684631071	biela mat	1 428,28	3
H8609684751071	biela lesk	1 518,88	3	
H8609684791071	svetlý dub	1 518,88	3	
H8609684801071	grafit mat	1 518,88	3	





2. KÚPEĽŇOVÉ SÉRIE

2.14. LAUFEN PRO S

PACK umývadlo LAUFEN PRO S / nábytok LANI

Biela mat 260 | Biela lesk 261 | Šedá traffic 266 | Divoký dub 267 | Specialcolor 990 | Multicolor 999.

Sifón nie je súčasťou dodávky umývadlových skriniek a je nutné ho objednať zvlášť.

	Číslo výrobku	Popis výrobku	Cena (EUR)	Ks/pal
 <p>PACK</p>	H8649642601041	Umývadlo slim so skrinkou 60 x 50 cm , biela farba, s 1 otvorom pre batériu, s 2 zásuvkami, vr. deliaceho systému do zásuviek. Možno inštalovať iba priestorovo úsporný sifón H894240.	894,92	6
	H8649642611041	biela lesk	894,92	6
	H8649642661041	šedá traffic	894,92	6
	H8649642671041	divoký dub	1 044,06	6
	H8649649901041	specialcolor	1 218,07	6
	H8649649991041	multicolor	1 155,95	6
 <p>PACK</p>	H8649652601041	Umývadlo slim so skrinkou 80 x 50 cm , biela farba, s 1 otvorom pre batériu, s 2 zásuvkami, vr. deliaceho systému do zásuviek. Možno inštalovať iba priestorovo úsporný sifón H894240.	1 031,65	6
	H8649652611041	biela lesk	1 031,65	6
	H8649652661041	šedá traffic	1 031,65	6
	H8649652671041	divoký dub	1 205,65	6
	H8649659901041	specialcolor	1 441,81	6
	H8649659991041	multicolor	1 329,96	6
 <p>PACK</p>	H8649672601041	Umývadlo slim so skrinkou 100 x 50 cm , biela farba, s 1 otvorom pre batériu, s 2 zásuvkami, vr. deliaceho systému do zásuviek. Možno inštalovať iba priestorovo úsporný sifón H894240.	1 168,37	3
	H8649672611041	biela lesk	1 168,37	3
	H8649672661041	šedá traffic	1 168,37	3
	H8649672671041	divoký dub	1 334,95	3
	H8649679901041	specialcolor	1 553,70	3
	H8649679991041	multicolor	1 454,23	3
 <p>PACK</p>	H8649692601041	Umývadlo slim so skrinkou 120 x 50 cm , biela farba, s 1 otvorom pre batériu, s 2 zásuvkami, vr. deliaceho systému do zásuviek. Možno inštalovať iba priestorovo úsporný sifón H894240.	1 317,50	3
	H8649692611041	biela lesk	1 317,50	3
	H8649692661041	šedá traffic	1 317,50	3
	H8649692671041	divoký dub	1 479,10	3
	H8649699901041	specialcolor	1 702,84	3
	H8649699991041	multicolor	1 603,41	3
 <p>PACK</p>	H8649692601071	Umývadlo slim so skrinkou 120 x 50 cm , biela farba, s 2 otvormi pre batérie, s 2 zásuvkami, vr. deliaceho systému do zásuviek. Možno inštalovať iba priestorovo úsporný sifón H894240.	1 317,50	3
	H8649692611071	biela lesk	1 317,50	3
	H8649692661071	šedá traffic	1 317,50	3
	H8649692671071	divoký dub	1 479,10	3
	H8649699901071	specialcolor	1 702,84	3
	H8649699991071	multicolor	1 603,41	3

2. KÚPEĽŇOVÉ SÉRIE





2.14. LAUFEN PRO S

PACK umývadlo LAUFEN PRO S / nábytok BASE

Biela mat 260 | Biela lesk 261 | Svetlý ilm 262 | Tmavý ilm 263 | Šedá traffic 266 | Multicolor 999.

Sifón nie je súčasťou dodávky umývadlových skriniek a je nutné ho objednať zvlášť.





Odporúčame kombinovať so strednými alebo vysokými skrinkami BASE s výrezom.

	Číslo výrobku	Popis výrobku	Cena (EUR)	Ks/pal
 <p>PACK</p>	H8649602601041	Umývadlo slim so skrinkou 60 x 50 cm , 1 otvor pre batériu, s 2 zásuvkami. Možno inštalovať štandardný alebo priestorovo úsporný sifón H894240.		
		biela mat	981,34	6
		biela lesk	1 030,40	6
		svetlý ilm	1 030,40	6
		tmavý ilm	1 030,40	6
		šedá traffic	1 030,40	6
		multicolor	1 373,84	6
 <p>PACK</p>	H8649612601041	Umývadlo slim so skrinkou 80 x 50 cm , 1 otvor pre batériu, s 2 zásuvkami. Možno inštalovať štandardný alebo priestorovo úsporný sifón H894240.		
		biela mat	1 177,61	4
		biela lesk	1 226,65	4
		svetlý ilm	1 226,65	4
		tmavý ilm	1 226,65	4
		šedá traffic	1 226,65	4
		multicolor	1 570,12	4
 <p>PACK</p>	H8649622601041	Umývadlo slim so skrinkou 100 x 50 cm , 1 otvor pre batériu, s 2 zásuvkami. Možno inštalovať štandardný alebo priestorovo úsporný sifón H894240.		
		biela mat	1 292,10	4
		biela lesk	1 357,48	4
		svetlý ilm	1 357,48	4
		tmavý ilm	1 357,48	4
		šedá traffic	1 357,48	4
		multicolor	1 750,04	4
 <p>PACK</p>	H8649632601041	Umývadlo slim so skrinkou 120 x 50 cm , 1 otvor pre batériu, s 2 zásuvkami. Možno inštalovať štandardný alebo priestorovo úsporný sifón H894240.		
		biela mat	1 570,12	3
		biela lesk	1 668,25	3
		svetlý ilm	1 668,25	3
		tmavý ilm	1 668,25	3
		šedá traffic	1 668,25	2
		multicolor	2 028,09	3
 <p>PACK</p>	H8649632601071	Umývadlo slim so skrinkou 120 x 50 cm , 2 otvory pre batériu, s 2 zásuvkami. Možno inštalovať štandardný alebo priestorovo úsporný sifón H894240.		
		biela mat	1 570,12	3
		biela lesk	1 668,25	3
		svetlý ilm	1 668,25	3
		tmavý ilm	1 668,25	3
		šedá traffic	1 668,25	2
		multicolor	2 028,09	3

2.14. LAUFEN PRO S

Wenge 423 | Biela mat 463 | Biela lesk 475 | Svetlý dub 479 | Grafit mat 480 | Multicolor 999

Sifón nie je súčasťou dodávky umývadlových skriniek a je nutné ho objednať zvlášť.



	Číslo výrobku	Popis výrobku	Cena (EUR)	Ks/pal
		Skrinka pod umývadlo 41,5 x 32 x 58 cm , pre H815961. Možno inštalovať štandardný alebo priestorovo úsporný sifón H894240.		
		dvierka so závesom vľavo		
	H4833010964231	wenge	362,91	14
	H4833010964631	biela mat	339,17	14
	H4833010964751	biela lesk	362,91	14
	H4833010964791	svetlý dub	371,32	14
	H4833010964801	grafit mat	362,91	14
	H4833010969991	multicolor	505,35	14
		dvierka so závesom vpravo		
	H4833020964231	wenge	362,91	14
	H4833020964631	biela mat	339,17	14
	H4833020964751	biela lesk	362,91	14
	H4833020964791	svetlý dub	371,32	14
	H4833020964801	grafit mat	362,91	14
H4833020969991	multicolor	505,35	14	
		Skrinka pod umývadlo , závesy dverí vľavo, poličky vpravo, pre ľavé asymetrické umývadlo H815955. Možno inštalovať štandardný alebo priestorovo úsporný sifón H894240.		
	H4830010954231	wenge	633,64	15
	H4830010954631	biela mat	633,64	15
	H4830010954751	biela lesk	664,32	15
	H4830010954791	svetlý dub	642,57	15
	H4830010954801	grafit mat	664,72	15
H4830010959991	multicolor	779,38	15	
		Skrinka pod umývadlo , závesy dverí vpravo, poličky vľavo, pre pravé asymetrické umývadlo H815954. Možno inštalovať štandardný alebo priestorovo úsporný sifón H894240.		
	H4830020954231	wenge	633,64	15
	H4830020954631	biela mat	633,64	15
	H4830020954751	biela lesk	664,32	15
	H4830020954791	svetlý dub	642,57	15
	H4830020954801	grafit mat	664,72	15
H4830020959991	multicolor	779,38	15	
		Skrinka pod umývadlo 52 x 45 x 39 cm , pre H810962. Možno inštalovať iba priestorovo úsporný sifón H894240.		
		so zásuvkou		
	H4833510964231	wenge	535,48	12
	H4833510964631	biela mat	500,48	12
	H4833510964751	biela lesk	535,48	12
	H4833510964791	svetlý dub	547,35	12
	H4833510964801	grafit mat	535,48	12
	H4833510969991	multicolor	668,34	12
		so zásuvkou a vnútornou zásuvkou		
	H4833520964231	wenge	684,67	10
	H4833520964631	biela mat	644,76	10
	H4833520964751	biela lesk	684,67	10
	H4833520964791	svetlý dub	699,09	10
	H4833520964801	grafit mat	684,67	10
H4833520969991	multicolor	815,09	10	

* Umývadlo nie je súčasťou.

2.14. LAUFEN PRO S

Wenge 423 | Biela mat 463 | Biela lesk 475 | Svetlý dub 479 | Grafit mat 480 | Multicolor 999

Sifón nie je súčasťou dodávky umývadlových skriniek a je nutné ho objednať zvlášť.



	Číslo výrobku	Popis výrobku	Cena (EUR)	Ks/pal
		Skrinka pod umývadlo 51 x 37 x 39 cm , pre H818958. Možno inštalovať iba priestorovo úsporný sifón H894240.		
		so zásuvkou		
	H4830210954231	wenge	508,26	16
	H4830210954631	biela mat	508,26	16
	H4830210954751	biela lesk	518,93	16
	H4830210954791	svetlý dub	515,06	16
	H4830210954801	grafit mat	519,20	16
	H4830210959991	multicolor	582,78	16
		so zásuvkou a vnútornou zásuvkou		
	H4830220954231	wenge	641,13	16
	H4830220954631	biela mat	641,13	16
	H4830220954751	biela lesk	664,32	16
	H4830220954791	svetlý dub	670,04	16
	H4830220954801	grafit mat	664,72	16
H4830220959991	multicolor	718,58	16	
		Skrinka pod umývadlo 57 x 45 x 39 cm , pre H810963. Možno inštalovať iba priestorovo úsporný sifón H894240.		
		so zásuvkou		
	H4833710964231	wenge	544,43	12
	H4833710964631	biela mat	507,15	12
	H4833710964751	biela lesk	544,43	12
	H4833710964791	svetlý dub	557,00	12
	H4833710964801	grafit mat	544,43	12
	H4833710969991	multicolor	684,67	12
		so zásuvkou a vnútornou zásuvkou		
	H4833720964231	wenge	697,74	12
	H4833720964631	biela mat	661,56	12
	H4833720964751	biela lesk	697,74	12
	H4833720964791	svetlý dub	712,02	12
	H4833720964801	grafit mat	697,74	12
H4833720969991	multicolor	837,91	12	
		Skrinka pod umývadlo 55 x 37 x 39 cm , pre H818959. Možno inštalovať iba priestorovo úsporný sifón H894240.		
		so zásuvkou		
	H4830310954231	wenge	515,03	16
	H4830310954631	biela mat	515,03	16
	H4830310954751	biela lesk	518,93	16
	H4830310954791	svetlý dub	523,08	16
	H4830310954801	grafit mat	519,20	16
	H4830310959991	multicolor	596,38	16
		so zásuvkou a vnútornou zásuvkou		
	H4830320954231	wenge	650,96	16
	H4830320954631	biela mat	650,96	16
	H4830320954751	biela lesk	674,26	16
	H4830320954791	svetlý dub	679,76	16
	H4830320954801	grafit mat	674,73	16
H4830320959991	multicolor	730,35	16	

* Umývadlo nie je súčasťou.

2.14. LAUFEN PRO S

Wenge 423 | Biela mat 463 | Biela lesk 475 | Svetlý dub 479 | Grafit mat 480 | Multicolor 999

Sifón nie je súčasťou dodávky umývadlových skriniek a je nutné ho objednať zvlášť.

	Číslo výrobku	Popis výrobku	Cena (EUR)	Ks/pal
		Skrinka pod umývadlo 61,5 x 45 x 39 cm , pre H810964. Možno inštalovať iba priestorovo úsporný sifón H894240.		
		so zásuvkou		
	H4834210964231	wenge	554,23	8
	H4834210964631	biela mat	513,86	8
	H4834210964751	biela lesk	554,23	8
	H4834210964791	svetlý dub	566,72	8
	H4834210964801	grafit mat	554,23	8
	H4834210969991	multicolor	717,26	8
		so zásuvkou a vnútornou zásuvkou		
	H4834220964231	wenge	717,26	8
	H4834220964631	biela mat	671,69	8
	H4834220964751	biela lesk	717,26	8
	H4834220964791	svetlý dub	733,02	8
	H4834220964801	grafit mat	717,26	8
H4834220969991	multicolor	870,48	8	
		Skrinka pod umývadlo 66,5 x 45 x 39 cm , pre H810967. Možno inštalovať iba priestorovo úsporný sifón H894240.		
		so zásuvkou		
	H4834510964231	wenge	577,12	8
	H4834510964631	biela mat	537,99	8
	H4834510964751	biela lesk	577,12	8
	H4834510964791	svetlý dub	589,31	8
	H4834510964801	grafit mat	577,12	8
	H4834510969991	multicolor	733,54	8
		so zásuvkou a vnútornou zásuvkou		
	H4834520964231	wenge	727,08	8
	H4834520964631	biela mat	684,67	8
	H4834520964751	biela lesk	727,08	8
	H4834520964791	svetlý dub	742,73	8
	H4834520964801	grafit mat	727,08	8
H4834520969991	multicolor	896,60	8	
		Skrinka pod umývadlo 81 x 45 x 39 cm , pre H813965. Možno inštalovať iba priestorovo úsporný sifón H894240.		
		so zásuvkou		
	H4835010964231	wenge	596,63	8
	H4835010964631	biela mat	557,49	8
	H4835010964751	biela lesk	596,63	8
	H4835010964791	svetlý dub	608,69	8
	H4835010964801	grafit mat	596,63	8
	H4835010969991	multicolor	782,50	8
		so zásuvkou a vnútornou zásuvkou		
	H4835020964231	wenge	768,79	8
	H4835020964631	biela mat	718,56	8
	H4835020964751	biela lesk	768,79	8
	H4835020964791	svetlý dub	786,26	8
	H4835020964801	grafit mat	768,79	8
H4835020969991	multicolor	945,53	8	



* Umývadlo nie je súčasťou.

2. KÚPEĽŇOVÉ SÉRIE

2.14. LAUFEN PRO S

Wenge 423 | Biela mat 463 | Biela lesk 475 | Svetlý dub 479 | Grafit mat 480 | Multicolor 999

Sifón nie je súčasťou dodávky umývadlových skriniek a je nutné ho objednať zvlášť.



	Číslo výrobku	Popis výrobku	Cena (EUR)	Ks/pal
		Skrinka pod umývadlo 101 × 45 × 39 cm , pre H813966. Možno inštalovať iba priestorovo úsporný sifón H894240.		
		so zásuvkou		
	H4835510964231	wenge	638,97	6
	H4835510964631	biela mat	597,78	6
	H4835510964751	biela lesk	638,97	6
	H4835510964791	svetlý dub	652,27	6
	H4835510964801	grafit mat	638,97	6
	H4835510969991	multicolor	837,91	6
		so zásuvkou a vnútornou zásuvkou		
	H4835520964231	wenge	821,64	6
	H4835520964631	biela mat	765,68	6
	H4835520964751	biela lesk	821,64	6
	H4835520964791	svetlý dub	839,59	6
	H4835520964801	grafit mat	821,64	6
H4835520969991	multicolor	1 027,02	6	
		Skrinka pod umývadlo 116 × 45 × 39,5 cm , pre H814965. Možno inštalovať iba priestorovo úsporný sifón H894240.		
		so zásuvkou		
	H4835610964231	wenge	620,74	6
	H4835610964631	biela mat	620,74	6
	H4835610964751	biela lesk	820,13	6
	H4835610964791	svetlý dub	620,74	6
	H4835610964801	grafit mat	661,04	6
	H4835610969991	multicolor	806,96	6
		so zásuvkou a vnútornou zásuvkou		
	H4835620964231	wenge	806,96	6
	H4835620964631	biela mat	806,96	6
	H4835620964751	biela lesk	847,30	6
	H4835620964791	svetlý dub	806,96	6
	H4835620964801	grafit mat	847,30	6
H4835620969991	multicolor	993,13	6	
		Skrinka pod umývadlo 116 × 45 × 39,5 cm , pre H814966. Možno inštalovať iba priestorovo úsporný sifón H894240.		
		s 2 zásuvkami (vľavo a vpravo)		
	H4835630964231	wenge	900,02	6
	H4835630964631	biela mat	900,02	6
	H4835630964751	biela lesk	940,41	6
	H4835630964791	svetlý dub	900,02	6
	H4835630964801	grafit mat	940,41	6
	H4835630969991	multicolor	1 086,25	6
		s 2 zásuvkami a 2 vnútornými zásuvkami (vľavo a vpravo)		
	H4835640964231	wenge	1 148,31	6
	H4835640964631	biela mat	1 148,31	6
	H4835640964751	biela lesk	1 235,23	6
	H4835640964791	svetlý dub	1 148,31	6
	H4835640964801	grafit mat	1 235,23	6
H4835640969991	multicolor	1 365,59	6	

* Umývadlo nie je súčasťou.

2.14. LAUFEN PRO S

Wenge 423 | Biela mat 463 | Biela lesk 475 | Svetlý dub 479 | Grafit mat 480 | Multicolor 999

Sifón nie je súčasťou dodávky umývadlových skriniek a je nutné ho objednať zvlášť.

	Číslo výrobku	Popis výrobku	Cena (EUR)	Ks/pal
		Skrinka pod umývadlo 126 x 45 x 39 cm , pre H814968. Možno inštalovať iba priestorovo úsporný sifón H894240. s 2 zásuvkami (vľavo a vpravo)		
	H4835710964231	wenge	971,57	4
	H4835710964631	biela mat	900,02	4
	H4835710964751	biela lesk	971,57	4
	H4835710964791	svetlý dub	991,35	4
	H4835710964801	grafit mat	971,57	4
	H4835710969991	multicolor	1 206,30	4
		s 2 zásuvkami a 2 vnútornými zásuvkami (vľavo a vpravo)		
	H4835720964231	wenge	1 304,21	4
	H4835720964631	biela mat	1 208,97	4
	H4835720964751	biela lesk	1 304,21	4
	H4835720964791	svetlý dub	1 330,38	4
	H4835720964801	grafit mat	1 304,21	4
	H4835720969991	multicolor	1 548,72	4
	H4831000960041	Sada nožičiek (2 ks) , hliník, pre H483301, H483302	85,09	---
	H4831010960041	Sada nožičiek (2 ks) , hliník, pre H483351, H483352, H483371, H483372, H483421, H483422, H483451, H483452, H483501, H483502, H483551, H483552, H483571, H483572	85,09	---

* Umývadlo nie je súčasťou.







2.14. LAUFEN PRO S

Skrinky BASE pre umývadlá LAUFEN PRO S

Biela mat 260 | Biela lesk 261 | Svetlý ilm 262 | Tmavý ilm 263 | Šedá traffic 266 | Multicolor 999.

Sifón nie je súčasťou dodávky umývadlových skriniek a je nutné ho objednať zvlášť.

Odporúčame kombinovať so strednými alebo vysokými skrinkami BASE s rádiusom.

	Číslo výrobku	Popis výrobku	Cena (EUR)	Ks/pal
		Skrinka pod umývadlo 47 × 53,1 × 26,7 cm , záves dvierok vľavo, pre umývadielko Laufen Pro S H815955. Možno inštalovať štandardný alebo priestorovo úsporný sifón H894240.		
	H4021011102601	biela mat	333,68	12
	H4021011102611	biela lesk	366,36	12
	H4021011102621	svetlý ilm	366,36	12
	H4021011102631	tmavý ilm	366,36	12
	H4021011102661	šedá traffic	366,36	12
H4021011109991	multicolor	539,73	12	
		Skrinka pod umývadlo 47 × 53,1 × 26,7 cm , záves dvierok vpravo, pre umývadielko Laufen Pro S H815954. Možno inštalovať štandardný alebo priestorovo úsporný sifón H894240.		
	H4021021102601	biela mat	333,68	12
	H4021021102611	biela lesk	366,36	12
	H4021021102621	svetlý ilm	366,36	12
	H4021021102631	tmavý ilm	366,36	12
	H4021021102661	šedá traffic	366,36	12
H4021021109991	multicolor	539,73	12	
		Skrinka pod umývadlo 41,5 × 53,1 × 32,3 cm , záves dvierok vľavo, pre umývadielko Laufen Pro S H815961. Možno inštalovať štandardný alebo priestorovo úsporný sifón H894240.		
	H4021111102601	biela mat	333,68	12
	H4021111102611	biela lesk	366,36	12
	H4021111102621	svetlý ilm	366,36	12
	H4021111102631	tmavý ilm	366,36	12
	H4021111102661	šedá traffic	366,36	12
H4021111109991	multicolor	539,73	12	
		Skrinka pod umývadlo 41,5 × 53,1 × 32,3 cm , záves dvierok vpravo, pre umývadielko Laufen Pro S H815961. Možno inštalovať štandardný alebo priestorovo úsporný sifón H894240.		
	H4021121102601	biela mat	333,68	12
	H4021121102611	biela lesk	366,36	12
	H4021121102621	svetlý ilm	366,36	12
	H4021121102631	tmavý ilm	366,36	12
	H4021121102661	šedá traffic	366,36	12
H4021121109991	multicolor	539,73	12	
		Skrinka pod umývadlo 51 × 53,1 × 35,8 cm , 2 zásuvky, pre umývadlo Laufen Pro S H818958. Možno inštalovať štandardný alebo priestorovo úsporný sifón H894240.		
	H4021521102601	biela mat	485,77	12
	H4021521102611	biela lesk	515,20	12
	H4021521102621	svetlý ilm	572,46	12
	H4021521102631	tmavý ilm	572,46	12
	H4021521102661	šedá traffic	515,20	12
H4021521109991	multicolor	817,78	12	
		Skrinka pod umývadlo 52 × 53,1 × 43,8 cm , 2 zásuvky, pre umývadlo Laufen Pro S H810962. Možno inštalovať štandardný alebo priestorovo úsporný sifón H894240.		
	H4021721102601	biela mat	485,77	12
	H4021721102611	biela lesk	515,20	12
	H4021721102621	svetlý ilm	572,46	12
	H4021721102631	tmavý ilm	572,46	12
	H4021721102661	šedá traffic	572,46	6
H4021721109991	multicolor	817,78	12	

* Umývadlo nie je súčasťou.







2.14. LAUFEN PRO S

Skrinky BASE pre umývadlá LAUFEN PRO S

Biela mat 260 | Biela lesk 261 | Svetlý ilm 262 | Tmavý ilm 263 | Šedá traffic 266 | Multicolor 999.

Sifón nie je súčasťou dodávky umývadlových skriniek a je nutné ho objednať zvlášť.

Odporúčame kombinovať so strednými alebo vysokými skrinkami BASE s rádiusom.

	Číslo výrobku	Popis výrobku	Cena (EUR)	Ks/pal
	H4022121102601	Skrinka pod umývadlo 55 × 53,1 × 35,8 cm , 2 zásuvky, pre umývadlo Laufen Pro S H818959. Možno inštalovať štandardný alebo priestorovo úsporný sifón H894240. biela mat	485,77	12
	H4022121102611	biela lesk	515,20	12
	H4022121102621	svetlý ilm	515,20	12
	H4022121102631	tmavý ilm	572,46	12
	H4022121102661	šedá traffic	515,20	12
	H4022121109991	multicolor	817,78	12
	H4022321102601	Skrinka pod umývadlo 57 × 53,1 × 43,8 cm , 2 zásuvky, pre umývadlo Laufen Pro S H810963. Možno inštalovať štandardný alebo priestorovo úsporný sifón H894240. biela mat	500,54	8
	H4022321102611	biela lesk	544,68	8
	H4022321102621	svetlý ilm	544,68	8
	H4022321102631	tmavý ilm	605,20	8
	H4022321102661	šedá traffic	544,68	6
	H4022321109991	multicolor	794,90	8
	H4022921102601	Skrinka pod umývadlo 61,5 × 53,1 × 43,8 cm , 2 zásuvky, pre umývadlo Laufen Pro S H810964. Možno inštalovať štandardný alebo priestorovo úsporný sifón H894240. biela mat	515,20	6
	H4022921102611	biela lesk	559,38	6
	H4022921102621	svetlý ilm	559,38	6
	H4022921102631	tmavý ilm	559,38	6
	H4022921102661	šedá traffic	559,38	6
	H4022921109991	multicolor	899,55	6
	H4023321102601	Skrinka pod umývadlo 66,5 × 53,1 × 43,8 cm , 2 zásuvky, pre umývadlo Laufen Pro S H810967. Možno inštalovať štandardný alebo priestorovo úsporný sifón H894240. biela mat	605,20	6
	H4023321102611	biela lesk	654,27	6
	H4023321102621	svetlý ilm	654,27	6
	H4023321102631	tmavý ilm	654,27	6
	H4023321102661	šedá traffic	654,27	6
	H4023321109991	multicolor	948,61	6
	H4023921102601	Skrinka pod umývadlo 80,9 × 53,1 × 43,8 cm , 2 zásuvky, pre umývadlo Laufen Pro S H813965. Možno inštalovať štandardný alebo priestorovo úsporný sifón H894240. biela mat	654,27	8
	H4023921102611	biela lesk	703,30	8
	H4023921102621	svetlý ilm	703,30	8
	H4023921102631	tmavý ilm	703,30	8
	H4023921102661	šedá traffic	703,30	6
	H4023921109991	multicolor	997,67	8
	H4024521102601	Skrinka pod umývadlo 101 × 53,1 × 43,8 cm , 2 zásuvky, pre umývadlo Laufen Pro S H813966. Možno inštalovať štandardný alebo priestorovo úsporný sifón H894240. biela mat	703,30	8
	H4024521102611	biela lesk	752,39	8
	H4024521102621	svetlý ilm	752,39	8
	H4024521102631	tmavý ilm	752,39	8
	H4024521102661	šedá traffic	752,39	4
	H4024521109991	multicolor	1 079,45	8

* Umývadlo nie je súčasťou.







2.14. LAUFEN PRO S

Skrinky BASE pre umývadlá LAUFEN PRO S

Biela mat 260 | Biela lesk 261 | Svetlý ilm 262 | Tmavý ilm 263 | Šedá traffic 266 | Multicolor 999.

Sifón nie je súčasťou dodávky umývadlových skriniek a je nutné ho objednať zvlášť.

Odporúčame kombinovať so strednými alebo vysokými skrinkami BASE s rádiusom.







	Číslo výrobku	Popis výrobku	Cena (EUR)	Ks/pal
		Skrinka pod umývadlo 115,9 x 53,1 x 43,8 cm , 2 zásuvky, pre umývadlo Laufen Pro S H814965. Možno inštalovať štandardný alebo priestorovo úsporný sifón H894240.		
	H4024921102601	biela mat	736,04	6
	H4024921102611	biela lesk	785,11	6
	H4024921102621	svetlý ilm	785,11	6
	H4024921102631	tmavý ilm	785,11	6
	H4024921102661	šedá traffic	785,11	6
H4024921109991	multicolor	1 161,25	6	
		Skrinka pod umývadlo 115,9 x 53,1 x 43,8 cm , 4 zásuvky, pre dvojumývadlo Laufen Pro S H814966. Možno inštalovať štandardný alebo priestorovo úsporný sifón H894240.		
	H4024941102601	biela mat	981,34	4
	H4024941102611	biela lesk	1 046,71	4
	H4024941102621	svetlý ilm	1 046,71	4
	H4024941102631	tmavý ilm	1 046,71	4
	H4024941102661	šedá traffic	1 046,71	4
H4024941109991	multicolor	1 439,29	4	
		Skrinka pod umývadlo 125,8 x 53,1 x 43,8 cm , 4 zásuvky, pre dvojumývadlo Laufen Pro S H814968. Možno inštalovať štandardný alebo priestorovo úsporný sifón H894240.		
	H4025141102601	biela mat	1 014,07	2
	H4025141102611	biela lesk	1 079,45	2
	H4025141102621	svetlý ilm	1 079,45	2
	H4025141102631	tmavý ilm	1 079,45	2
	H4025141102661	šedá traffic	1 079,45	2
H4025141109991	multicolor	1 472,02	2	
		Držiak na uterák 270 mm		
	H4909501040001	eloxovaný hliník (lesk)	100,08	---
	H4909501050001	svetlý hliník (mat)	116,24	---
H4909501060001	tmavý hliník (mat)	116,24	---	
		Držiak na uterák 320 mm		
	H4909511040001	eloxovaný hliník (lesk)	109,78	---
	H4909511050001	svetlý hliník (mat)	125,94	---
H4909511060001	tmavý hliník (mat)	125,94	---	
		Držiak na uterák 400 mm		
	H4909521040001	eloxovaný hliník (lesk)	122,66	---
	H4909521050001	svetlý hliník (mat)	138,81	---
H4909521060001	tmavý hliník (mat)	138,81	---	
		Nožičky (2 ks)		
	H4029911100001	výška 283 mm pre všetky skrinky Base pre Laufen Pro S umývadlá, okrem H402101/2 a H402111/2	137,38	500
H4029921100001	výška 295 mm pre skrinky Base pre Laufen Pro S umývadlá H402101/2 a H402111/2	137,38	500	
	H8942400000001	Priestorovo úsporný sifón	29,00	200

* Umývadlo nie je súčasťou.

2.14. LAUFEN PRO S

Skrinky BASE pre umývadlá LAUFEN PRO S







Biela mat 260 | Biela lesk 261 | Svetlý ilm 262 | Tmavý ilm 263 | Šedá traffic 266 | Multicolor 999.

	Číslo výrobku	Popis výrobku	Cena (EUR)	Ks/pal
		Stredná skrinka 35 x 70 x 18 cm, ľavá, verzia s madlami (bočnice korpusu s rádiusom)		
	H4026011102601	biela mat	310,76	27
	H4026011102611	biela lesk	343,49	27
	H4026011102621	svetlý ilm	343,49	27
	H4026011102631	tmavý ilm	343,49	27
	H4026011102661	šedá traffic	343,49	27
H4026011109991	multicolor	507,07	27	
		Stredná skrinka 35 x 70 x 18 cm, pravá, verzia s madlami (bočnice korpusu s rádiusom)		
	H4026021102601	biela mat	310,76	27
	H4026021102611	biela lesk	343,49	27
	H4026021102621	svetlý ilm	343,49	27
	H4026021102631	tmavý ilm	343,49	27
	H4026021102661	šedá traffic	343,49	27
H4026021109991	multicolor	507,07	27	
		Stredná skrinka 35 x 70 x 18 cm, ľavá, push and pull (bočnice korpusu s výrezom)		
	H4026111102601	biela mat	327,14	27
	H4026111102611	biela lesk	359,82	27
	H4026111102621	svetlý ilm	359,82	27
	H4026111102631	tmavý ilm	359,82	27
	H4026111102661	šedá traffic	359,82	27
H4026111109991	multicolor	539,73	27	
		Stredná skrinka 35 x 70 x 18 cm, pravá, push and pull (bočnice korpusu s výrezom)		
	H4026121102601	biela mat	327,14	27
	H4026121102611	biela lesk	359,82	27
	H4026121102621	svetlý ilm	359,82	27
	H4026121102631	tmavý ilm	359,82	27
	H4026121102661	šedá traffic	359,82	27
H4026121109991	multicolor	539,73	27	
		Vysoká skrinka 35 x 165 x 18 cm, ľavá (bočnice korpusu s rádiusom)		
	H4026411102601	biela mat	457,95	9
	H4026411102611	biela lesk	507,07	9
	H4026411102621	svetlý ilm	507,07	9
	H4026411102631	tmavý ilm	507,07	9
	H4026411102661	šedá traffic	507,07	9
H4026411109991	multicolor	883,22	9	
		Vysoká skrinka 35 x 165 x 18 cm, pravá (bočnice korpusu s rádiusom)		
	H4026421102601	biela mat	457,95	9
	H4026421102611	biela lesk	507,07	9
	H4026421102621	svetlý ilm	507,07	9
	H4026421102631	tmavý ilm	507,07	9
	H4026421102661	šedá traffic	507,07	9
H4026421109991	multicolor	883,22	9	

2.14. LAUFEN PRO S

Skrinky BASE pre umývadlá LAUFEN PRO S





Biela mat 260 | Biela lesk 261 | Svetlý ilm 262 | Tmavý ilm 263 | Šedá traffic 266 | Multicolor 999.

	Číslo výrobku	Popis výrobku	Cena (EUR)	Ks/pal
		Vysoká skrinka 35 x 165 x 18 cm, ľavá (bočnice korpusu s výrezom)		
	H4026511102601	biela mat	474,36	9
	H4026511102611	biela lesk	523,40	9
	H4026511102621	svetlý ilm	523,40	9
	H4026511102631	tmavý ilm	523,40	9
	H4026511102661	šedá traffic	523,40	9
	H4026511109991	multicolor	915,89	9
		Vysoká skrinka 35 x 165 x 18 cm, pravá (bočnice korpusu s výrezom)		
	H4026521102601	biela mat	474,36	9
	H4026521102611	biela lesk	523,40	9
	H4026521102621	svetlý ilm	523,40	9
	H4026521102631	tmavý ilm	523,40	9
	H4026521102661	šedá traffic	523,40	9
	H4026521109991	multicolor	915,89	9
		Vysoká skrinka 35 x 165 x 33,5 cm, ľavá (bočnice korpusu s rádiusom)		
	H4026711102601	biela mat	523,40	6
	H4026711102611	biela lesk	605,20	6
	H4026711102621	svetlý ilm	605,20	6
	H4026711102631	tmavý ilm	605,20	6
	H4026711102661	šedá traffic	605,20	6
	H4026711109991	multicolor	1 144,88	6
		Vysoká skrinka 35 x 165 x 33,5 cm, pravá (bočnice korpusu s rádiusom)		
	H4026721102601	biela mat	523,40	6
	H4026721102611	biela lesk	605,20	6
	H4026721102621	svetlý ilm	605,20	6
	H4026721102631	tmavý ilm	605,20	6
	H4026721102661	šedá traffic	605,20	6
	H4026721109991	multicolor	1 144,88	6
		Vysoká skrinka 35 x 165 x 33,5 cm, ľavá (bočnice korpusu s výrezom)		
	H4026811102601	biela mat	539,73	6
	H4026811102611	biela lesk	621,53	6
	H4026811102621	svetlý ilm	621,53	6
	H4026811102631	tmavý ilm	621,53	6
	H4026811102661	šedá traffic	621,53	6
	H4026811109991	multicolor	1 177,61	6
		Vysoká skrinka 35 x 165 x 33,5 cm, pravá (bočnice korpusu s výrezom)		
	H4026821102601	biela mat	539,73	6
	H4026821102611	biela lesk	621,53	6
	H4026821102621	svetlý ilm	621,53	6
	H4026821102631	tmavý ilm	621,53	6
	H4026821102661	šedá traffic	621,53	6
	H4026821109991	multicolor	1 177,61	6

2.14. LAUFEN PRO S

Skrinky BASE pre umývadlá LAUFEN PRO S





Biela mat 260 | Biela lesk 261 | Svetlý ilm 262 | Tmavý ilm 263 | Šedá traffic 266 | Multicolor 999.

	Číslo výrobku	Popis výrobku	Cena (EUR)	Ks/pal
		Vysoká skrinka 35 x 165 x 33,5 cm, ľavá, 2 dvierka, 1 otvorená polička (bočnice korpusu s rádiusom)		
	H4026911102601	biela mat	654,27	6
	H4026911102611	biela lesk	736,04	6
	H4026911102621	svetlý ilm	736,04	6
	H4026911102631	tmavý ilm	736,04	6
	H4026911102661	šedá traffic	736,04	6
H4026911109991	multicolor	1 308,44	6	
		Vysoká skrinka 35 x 165 x 33,5 cm, pravá, 2 dvierka, 1 otvorená polička (bočnice korpusu s rádiusom)		
	H4026921102601	biela mat	654,27	6
	H4026921102611	biela lesk	736,04	6
	H4026921102621	svetlý ilm	736,04	6
	H4026921102631	tmavý ilm	736,04	6
	H4026921102661	šedá traffic	736,04	6
H4026921109991	multicolor	1 308,44	6	
		Vysoká skrinka 35 x 165 x 33,5 cm, ľavá, 2 dvierka, 1 otvorená polička (bočnice korpusu s výrezom)		
	H4027011102601	biela mat	670,57	6
	H4027011102611	biela lesk	752,39	6
	H4027011102621	svetlý ilm	752,39	6
	H4027011102631	tmavý ilm	752,39	6
	H4027011102661	šedá traffic	752,39	6
H4027011109991	multicolor	1 324,77	6	
		Vysoká skrinka 35 x 165 x 33,5 cm, pravá, 2 dvierka, 1 otvorená polička (bočnice korpusu s výrezom)		
	H4027021102601	biela mat	670,57	6
	H4027021102611	biela lesk	752,39	6
	H4027021102621	svetlý ilm	752,39	6
	H4027021102631	tmavý ilm	752,39	6
	H4027021102661	šedá traffic	752,39	6
H4027021109991	multicolor	1 324,77	6	
		Vysoká skrinka 35 x 165 x 33,5 cm, ľavá, 2 dvierka, 1 zásuvka (bočnice korpusu s rádiusom)		
	H4027111102601	biela mat	785,11	6
	H4027111102611	biela lesk	866,82	6
	H4027111102621	svetlý ilm	866,82	6
	H4027111102631	tmavý ilm	866,82	6
	H4027111102661	šedá traffic	866,82	6
H4027111109991	multicolor	1 406,57	6	
		Vysoká skrinka 35 x 165 x 33,5 cm, pravá, 2 dvierka, 1 zásuvka (bočnice korpusu s rádiusom)		
	H4027121102601	biela mat	785,11	6
	H4027121102611	biela lesk	866,82	6
	H4027121102621	svetlý ilm	866,82	6
	H4027121102631	tmavý ilm	866,82	6
	H4027121102661	šedá traffic	866,82	6
H4027121109991	multicolor	1 406,57	6	

2.14. LAUFEN PRO S

Skrinky BASE pre umývadlá LAUFEN PRO S

Biela mat 260 | Biela lesk 261 | Svetlý ilm 262 | Tmavý ilm 263 | Šedá traffic 266 | Multicolor 999.

	Číslo výrobku	Popis výrobku	Cena (EUR)	Ks/pal
		Vysoká skrinka 35 x 165 x 33,5 cm , ľavá, 2 dvierka, 1 zásuvka (bočnice korpusu s výrezom)		
	H4027211102601	biela mat	801,43	6
	H4027211102611	biela lesk	883,22	6
	H4027211102621	svetlý ilm	883,22	6
	H4027211102631	tmavý ilm	883,22	6
	H4027211102661	šedá traffic	883,22	6
	H4027211109991	multicolor	1 422,95	6
		Vysoká skrinka 35 x 165 x 33,5 cm , pravá, 2 dvierka, 1 zásuvka (bočnice korpusu s výrezom)		
	H4027221102601	biela mat	801,43	6
	H4027221102611	biela lesk	883,22	6
	H4027221102621	svetlý ilm	883,22	6
	H4027221102631	tmavý ilm	883,22	6
	H4027221102661	šedá traffic	883,22	6
	H4027221109991	multicolor	1 422,95	6
		Vysoká skrinka na mieru (bočnice korpusu s rádiusom), v šírke od 250–450 mm a max. výške 1 650 mm.		
	H4027301102601	biela mat	*	---
	H4027301102611	biela lesk	*	---
	H4027301102621	svetlý ilm	*	---
	H4027301102631	tmavý ilm	*	---
	H4027301102661	šedá traffic	*	---
	H4027301109991	multicolor	*	---
	H4930201100001	Kôš na bielizeň, pre vysoké skrinky	104,73	32



* Cena na vyžiadanie.

2. KÚPEĽŇOVÉ SÉRIE

2.14. LAUFEN PRO S

Oceľové vane **NOVINKA**

Biela 000 | Biela s protišmykovou úpravou AntiSlip 600 - za príplatok 103,26 EUR | Biela mat 757

	Číslo výrobku	Popis výrobku	Biela 000 Cena (EUR)	Biela mat 757 Cena (EUR)	Ks/pal
	H227180###0401	Oceľová vaňa 180 x 80 cm, vstavaná verzia, obdĺžniková, s protihlukovými podložkami spĺňajúcimi normu DIN 4109	561,08	699,62	10
 K dispozícii počas 2Q 2024	H226180###0401	Oceľová vaňa 170 x 75 cm, vstavaná verzia, obdĺžniková, s protihlukovými podložkami spĺňajúcimi normu DIN 4109	535,07	668,83	10



Príslušenstvo k oceľovým vaniam LAUFEN PRO S (nutné objednať zvlášť)

	Číslo výrobku	Popis výrobku	Cena (EUR)	Ks/pal
	H2941080160001	Gélový podhlavník pre oceľové vane LAUFEN PRO S, samodržiaci, čierna farba	113,64	---
	H2951480040001	Odpadová a prepadová armatúra, dĺžka 1 m chróm	85,22	---
	H2951482610001	biela lesk	94,70	---
	H2951482680001	biela mat	94,70	---
	H2951484500001	čierna mat	94,70	---
	H2951490040001	Odpadová a prepadová armatúra s napúšťaním, dĺžka 1 m chróm	331,46	---
	H2951492610001	biela lesk	355,15	---
	H2951492680001	biela mat	355,15	---
	H2951494500001	čierna mat	355,15	---
	H2961710000001	Oceľové nohy, samolepiace	65,42	---

2.14. LAUFEN PRO S

Sprchové vaničky. Materiál: Marbond







Biela 000 | Antracit 078 | Betonovo šedá 079 | Cafe mat 129 **NOVINKA**

			Biela 000	Antracit 078 Betonovo šedá 079 Cafe mat 129	
	Číslo výrobku	Popis výrobku	Cena (EUR)	Cena (EUR)	Ks/pal
		Sprchová vanička Marbond, s lineárnym odtokom na kratšej strane			
	H210180###0001	90 × 90 cm	410,48	450,91	6
	H210181###0001	100 × 80 cm	374,54	411,97	6
	H210182###0001	120 × 80 cm	437,44	480,89	6
	H210183###0001	140 × 80 cm	647,20	711,60	6
	H210184###0001	160 × 80 cm	719,09	791,00	6
	H210185###0001	180 × 80 cm	756,57	831,46	6
	H210186###0001	100 × 90 cm	437,44	480,89	6
	H210187###0001	120 × 90 cm	485,40	533,33	6
	H210188###0001	140 × 90 cm	698,12	767,06	6
	H210189###0001	160 × 90 cm	773,02	850,96	6
	H211180###0001	180 × 90 cm	852,41	937,83	6
	H211181###0001	200 × 100 cm	994,76	1 093,65	6
	H211182###0001	130 × 80 cm	647,20	711,60	6
	H211183###0001	130 × 90 cm	698,12	767,06	6
	H211184###0001	150 × 80 cm	719,09	791,00	6
	H211185###0001	150 × 90 cm	773,02	850,96	6
H211186###0001	170 × 75 cm	756,57	831,46	6	
	H211187###0001	Sprchová vanička Marbond, obdĺžniková, s lineárnym odtokom na kratšej strane, výroba na mieru. Formulár na vaničku na mieru nájdete na str. 354 alebo online.	*	*	---

* Cena na vyžiadanie.





2.14. LAUFEN PRO S

Príslušenstvo pre sprchové vaničky Laufen Pro S

	Číslo výrobku	Popis výrobku	Cena (EUR)	Ks/pal
	H2957170000001	Inšalačný rám pre sprchovú vaničku Marbond Laufen Pro S H211186	340,94	30
	H2957180000001	Inšalačný rám pre sprchové vaničky Marbond Laufen Pro S H211184, H210184, H210185	343,29	30
	H2957190000001	Inšalačný rám pre sprchové vaničky Marbond Laufen Pro S H210181, H210182, H210183, H211182	243,86	30
	H2957200000001	Inšalačný rám pre sprchové vaničky Marbond Laufen Pro S H211185, H210189, H211180	350,37	30
	H2957210000001	Inšalačný rám pre sprchové vaničky Marbond Laufen Pro S H210186, H210187, H210188, H211183	247,40	30
	H2957220000001	Inšalačný rám pre sprchovú vaničku Marbond Laufen Pro S H210180	246,20	30
	H2957230000001	Inšalačný rám pre sprchovú vaničku Marbond Laufen Pro S H211181	383,55	30

2.14. LAUFEN PRO S

Príslušenstvo pre sprchové vaničky Laufen Pro S





	Číslo výrobku	Popis výrobku	Cena (EUR)	Ks/pal
	H2901820000001	Lineárny sifón pre sprchové vaničky PRO S, výška vodného stĺpca 30 mm, 33 l/min	42,83	224
	H2901830000001	Lineárny sifón pre sprchové vaničky PRO S, výška vodného stĺpca 50 mm, 32 l/min	51,37	160
	H2956420000001	Vyrovnávací sada, vrátane 3D vnútorného tesniaceho rohového profilu, tesniacie pásy 3 m a vyrovnávacej pásy 6 m	140,40	---
	H2955510000001	Vyrovnávací páska	32,83	300
	H2999650000001 H2999650780001 H2999650790001	Opravná sada Marbond, jednorázové balenie farba biela farba antracit farba betonovo šedá	51,70 51,70 51,70	--- --- ---

2. KÚPEĽŇOVÉ SÉRIE

2.15. LAUFEN PRO B

Biela 000

Na vybrané výrobky sanitárnej keramiky v bielej farbe je možné objednať špeciálny typ glazúry LCC (400) za príplatok 72,86 EUR bez DPH za 1 kus.











	Číslo výrobku	Popis výrobku	Biela 000 Cena (EUR)	Ks/pal
	H8129510001041	Polozápusťné umývadlo 56 x 44 cm , s 1 otvorom pre batériu uprostred, vrátane montážneho príslušenstva H899090, iba v bielej farbe bez LCC	257,44	21
	H8139510001041	Zápusťné umývadlo 56 x 44 cm , s 1 otvorom pre batériu uprostred, iba v bielej farbe bez LCC	201,79	12
	H816958###1041	Rohové umývadielko 44 x 38 cm , s 1 otvorom pre batériu uprostred	148,79	48
	H8981840000001	Odpadový ventil s keramickou krytkou, neuzatvárateľný (pre umývadlá bez prepadu, so štandardným odpadom), biela farba	44,78	---
	H8981860000001	Odpadový ventil so zátkou click-clack , vrátane keramické krytky, biela farba	48,49	---

2. KÚPEĽŇOVÉ SÉRIE

2.16. LAUFEN PRO A

Biela 000

Na vybrané výrobky sanitárnej keramiky v bielej farbe je možné objednať špeciálny typ glazúry LCC (400) za príplatok 72,86 EUR alebo LCC Active (A00) za príplatok 81,97 EUR bez DPH za 1 kus.

	Číslo výrobku	Popis výrobku	Biela 000 Cena (EUR)	Ks/pal
	H816955###1061	Umývadielko 36 x 25 cm , s 1 otvorom pre batériu vpravo. Nie je dostupná vo farbe čierna mat (716).	116,30	60
	H811951###1041 H811951###1091	Umývadielko 45 x 34 cm . Nie je dostupná vo farbe čierna mat (716). Nie je možné objednať s LCC Active. s 1 otvorom pre batériu uprostred bez otvoru pre batériu	107,86 107,86	44 44
	H8199520000001	Kryt na sifón pre umývadlo H811951, vrátane montážnych ťahadiel. Iba v bielej farbe.	110,66	45
	H8119520001041 H8119520001091	Umývadielko 45 x 34 cm , brúsená spodná časť umývadla. Iba v bielej farbe. s 1 otvorom pre batériu uprostred bez otvoru pre batériu	130,68 130,68	44 44
	H818951###1041 H8189510001091	Umývadlo 55 x 48 cm . Nie je dostupná vo farbe čierna mat (716). Nie je možné objednať s LCC Active. s 1 otvorom pre batériu uprostred bez otvoru pre batériu. Iba v bielej farbe.	131,67 131,67	24 24
	H8179510001041	Umývadlo 55 x 48 cm , brúsená spodná časť umývadla, s 1 otvorom pre batériu uprostred. Iba v bielej farbe.	165,07	24
	H818952###1041 H8189520001091	Umývadlo 60 x 48 cm . Nie je dostupná vo farbe čierna mat (716). Nie je možné objednať s LCC Active. s 1 otvorom pre batériu uprostred bez otvoru pre batériu. Iba v bielej farbe.	137,97 137,97	24 24
	H8179520001041	Umývadlo 60 x 48 cm , brúsená spodná časť umývadla, s 1 otvorom pre batériu uprostred. Iba v bielej farbe.	191,15	24
	H8189530001041 H8189530001091	Umývadlo 65 x 48 cm . Iba v bielej farbe. s 1 otvorom pre batériu uprostred bez otvoru pre batériu	156,06 151,51	21 21
	H8179530001041	Umývadlo 65 x 48 cm , brúsená spodná časť umývadla, s 1 otvorom pre batériu uprostred. Iba v bielej farbe.	206,40	21
	H8139560001041	Umývadlo do nábytku 85 x 48 cm , s 1 otvorom pre batériu uprostred. Iba v bielej farbe.	435,17	15

2.16. LAUFEN PRO A

Biela 000 | Čierna mat 716 (iba pre umývadlové misy)

Na vybrané výrobky sanitárnej keramiky v bielej farbe je možné objednať špeciálny typ glazúry LCC (400) za príplatok 72,86 EUR alebo LCC Active (A00) za príplatok 81,97 EUR bez DPH za 1 kus.

	Číslo výrobku	Popis výrobku	Biela 000 Cena (EUR)	Čierna mat 716 Cena (EUR)	Ks/pal
	H8199510000001	Kryt na sifón , iba v bielej farbe, pre umývadlá H818951, H818952, H818953, H813956	110,66		45
	H8199500000001	Stĺp , iba v bielej farbe, pre umývadlá H818951, H818952, H818953, H813956	125,79		40
	H8129610001041 H8129610001091	Polozápusťné umývadlo 56 x 44 cm , vrátane montážneho príslušenstva H899090. Iba v bielej farbe. s 1 otvorom pre batériu uprostred bez otvoru pre batériu	271,59 271,59		21 21
	H813961###1041	Zápusťné umývadlo zhora 56 x 44 cm , s 1 otvorom pre batériu uprostred. Nie je dostupná vo farbe čierna mat (716). Nie je možné objednať s LCC Active.	301,75		21
	H811960###1091	Vstavané umývadlo 49 x 36 cm , bez otvoru pre batériu, vrátane montážneho príslušenstva H892963. Nie je dostupná vo farbe čierna mat (716).	203,47		28
	H811963###1091	Vstavané umývadlo 55 x 38 cm , bez otvoru pre batériu, vrátane montážneho príslušenstva H892963. Nie je dostupná vo farbe čierna mat (716).	220,43		18
	H811965###1091	Vstavané umývadlo 60 x 40 cm , bez otvoru pre batériu, vrátane montážneho príslušenstva H892963. Nie je dostupná vo farbe čierna mat (716).	230,17		18
	H818961###1091 H818962###1091	Vstavané umývadlo 42 x 42 cm , bez armaturní desky, s prepacom. bez otvoru pre batériu. Nie je možné objednať s LCC Active. bez otvoru pre batériu, brúsená spodná časť umývadla	203,01 249,85	304,50 374,78	18 18
	H812962###1091 H812962###1121	Umývadlová misa 42 x 42 cm . Nie je dostupná vo farbe čierna mat (716). bez otvoru pre batériu bez otvoru pre batériu, bez prepadu. Nie je možné objednať s LCC.	177,76 177,76		24 24
	H812964###1091 H812964###1121	Umývadlová misa 52 x 39 cm , brúsená spodná časť umývadla bez otvoru pre batériu bez otvoru pre batériu, bez prepadu	183,37 183,37	275,07 275,07	32 32
	H812965###1121	Umývadlová misa 55 x 38 cm , bez otvoru pre batériu, bez prepadu. Nie je možné objednať s LCC Active.	232,60	387,66	24

2.16. LAUFEN PRO A

Wenge 423 | Biela mat 463 | Biela lesk 475 | Multicolor 999 (Farby vid' katalóg alebo www.laufen.sk, predĺžená dodacia lehota o 1 týždeň).



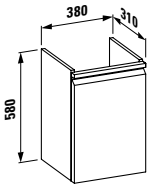
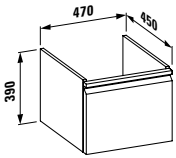
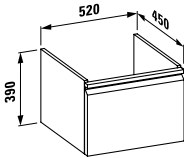
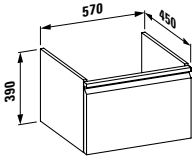

Sifón nie je súčasťou dodávky umývadlových skriniek a je nutné ho objednať zvlášť.

	Číslo výrobku	Popis výrobku	Cena (EUR)	Ks/pal
		Skrinka pod umývadlo , s 1 sklenenou poličkou, pre umývadlo H811951. Možno inštalovať iba priestorovo úsporný sifón H894240.		
	H4830110954231	závesy dverí vľavo wenge	342,11	12
	H4830110954631	biela mat	342,11	12
	H4830110954751	biela lesk	355,91	12
	H4830110959991	multicolor	447,18	12
	H4830120954231	závesy dverí vpravo wenge	342,11	18
	H4830120954631	biela mat	342,11	18
	H4830120954751	biela lesk	355,91	18
H4830120959991	multicolor	447,18	18	
		Skrinka pod umývadlo , pre umývadlá H818951. Možno inštalovať iba priestorovo úsporný sifón H894240.		
	H4830230954231	s 1 zásuvkou wenge	504,74	12
	H4830230954631	biela mat	504,74	12
	H4830230954751	biela lesk	526,35	12
	H4830230959991	multicolor	650,38	12
	H4830240954231	s 1 zásuvkou a s vnútornou zásuvkou wenge	650,38	12
	H4830240954631	biela mat	650,38	12
	H4830240954751	biela lesk	681,77	12
H4830240959991	multicolor	812,99	12	
		Skrinka pod umývadlo , pre umývadlo H818952. Možno inštalovať iba priestorovo úsporný sifón H894240.		
	H4830330954231	s 1 zásuvkou wenge	511,50	12
	H4830330954631	biela mat	511,50	12
	H4830330954751	biela lesk	536,42	12
	H4830330959991	multicolor	667,31	12
	H4830340954231	s 1 zásuvkou a s vnútornou zásuvkou wenge	667,31	12
	H4830340954631	biela mat	667,31	12
	H4830340954751	biela lesk	691,85	12
H4830340959991	multicolor	836,69	12	
		Skrinka pod umývadlo , pre umývadlo H818953. Možno inštalovať iba priestorovo úsporný sifón H894240.		
	H4830410954231	s 1 zásuvkou wenge	518,25	12
	H4830410954631	biela mat	518,25	12
	H4830410954751	biela lesk	543,97	12
	H4830410959991	multicolor	674,06	12
	H4830420954231	s 1 zásuvkou a s vnútornou zásuvkou wenge	677,48	12
	H4830420954631	biela mat	677,48	12
	H4830420954751	biela lesk	706,87	12
H4830420959991	multicolor	846,87	12	

2.16. LAUFEN PRO A

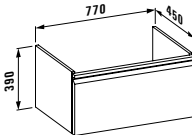
Wenge 423 | Biela mat 463 | Biela lesk 475 | Multicolor 999 (Farby vid' katalóg alebo www.laufen.sk, predĺžená dodacia lehota o 1 týždeň).

Sifón nie je súčasťou dodávky umývadlových skriniek a je nutné ho objednať zvlášť.

	Číslo výrobku	Popis výrobku	Cena (EUR)	Ks/pal
		Skrinka pod umývadlo , pre umývadlo H813956. Možno inštalovať iba priestorovo úsporný sifón H894240.		
		s 1 zásuvkou		
	H4830610954231	wenge	562,33	8
	H4830610954631	biela mat	562,33	8
	H4830610954751	biela lesk	591,56	8
	H4830610959991	multicolor	738,48	8
		s 1 zásuvkou a s vnútornou zásuvkou		
	H4830620954231	wenge	724,87	8
	H4830620954631	biela mat	724,87	8
	H4830620954751	biela lesk	757,02	8
H4830620959991	multicolor	914,61	8	
		Držiak na uterák 270 mm		
	H4909501040001	eloxovaný hliník (lesk)	100,08	---
	H4909501050001	svetlý hliník (mat)	116,24	---
H4909501060001	tmavý hliník (mat)	116,24	---	
		Držiak na uterák 320 mm		
	H4909511040001	eloxovaný hliník (lesk)	109,78	---
	H4909511050001	svetlý hliník (mat)	125,94	---
H4909511060001	tmavý hliník (mat)	125,94	---	
		Držiak na uterák 400 mm		
	H4909521040001	eloxovaný hliník (lesk)	122,66	---
	H4909521050001	svetlý hliník (mat)	138,81	---
H4909521060001	tmavý hliník (mat)	138,81	---	
	H8942400000001	Priestorovo úsporný sifón	29,00	200

2.16. LAUFEN PRO A

Wenge 423 | Biela mat 463 | Biela lesk 475 | Multicolor 999 (Farby vid' katalóg alebo www.laufen.sk, predĺžená dodacia lehota o 1 týždeň).

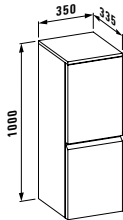
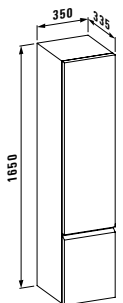
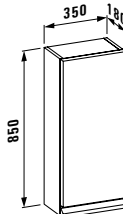
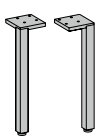
	Číslo výrobku	Popis výrobku	Cena (EUR)	Ks/pal
		Stredná skrinka , s 2 sklenenými poličkami		
		závesy dverí vľavo		
	H483110954231	wenge	609,70	12
	H483110954631	biela mat	609,70	12
	H483110954751	biela lesk	634,53	12
	H483110954791	svetlý dub	616,77	12
	H483110954801	grafit mat	634,53	12
	H483110959991	multicolor	880,73	12
		závesy dverí vpravo		
	H4831120954231	wenge	609,70	12
	H4831120954631	biela mat	609,70	12
	H4831120954751	biela lesk	634,53	12
	H4831120954791	svetlý dub	616,77	12
	H4831120954801	grafit mat	634,53	12
H4831120959991	multicolor	880,73	12	
		Vysoká skrinka , s 4 sklenenými poličkami		
		závesy dverí vľavo		
	H4831210954231	wenge	772,33	6
	H4831210954631	biela mat	772,33	6
	H4831210954751	biela lesk	805,33	6
	H4831210954791	svetlý dub	699,09	6
	H4831210954801	grafit mat	805,33	6
	H4831210959991	multicolor	1 168,65	6
		závesy dverí vpravo		
	H4831220954231	wenge	772,33	6
	H4831220954631	biela mat	772,33	6
	H4831220954751	biela lesk	805,33	6
	H4831220954791	svetlý dub	699,09	6
	H4831220954801	grafit mat	805,33	6
H4831220959991	multicolor	1 168,65	6	
		Stredná skrinka plytká , s 2 sklenenými poličkami		
		závesy dverí vľavo		
	H4831130954231	wenge	410,93	22
	H4831130954631	biela mat	423,16	22
	H4831130954751	biela lesk	463,19	22
	H4831130954791	svetlý dub	395,70	22
	H4831130954801	grafit mat	463,19	22
	H4831130959991	multicolor	519,47	22
		závesy dverí vpravo		
	H4831140954231	wenge	410,93	22
	H4831140954631	biela mat	423,16	22
	H4831140954751	biela lesk	463,19	22
	H4831140954791	svetlý dub	395,70	22
	H4831140954801	grafit mat	463,19	22
H4831140959991	multicolor	519,47	22	
	H4830910950041	Nožičky pre H483011, H483012, výška 165 mm	84,68	---
	H4830920950041	pre H483023, H483024, H483033, H483034, H483111, H483112, H483121, H483122, H483041, H483042, H483061, H483062, H483071, H483072, H483081, H483082, výška 355 mm	84,68	272



2. KÚPEĽŇOVÉ SÉRIE

LAUFEN

2.17. LAUFEN PRO

Biele 000

Na vybrané výrobky sanitárnej keramiky v bielej farbe je možné objednať špeciálny typ glazúry LCC (400) za príplatok 72,86 EUR alebo LCC Active (A00) za príplatok 81,97 EUR bez DPH za 1 kus.

	Číslo výrobku	Popis výrobku	Biela 000	
			Cena (EUR)	Ks/pal
 <p>RIMLESS</p>	H825962###0001	Stojaca kombináčn misa rimless , hlbok splachovanie, VARIO odpad, 70 - 260 mm, optimalizované splachovanie 4,5/3 l Ndrž , s vntornou armatrou Dual Flush, splachovanie 5/3 l (nastaviten aj na 4,5/3 l, 6/3 l), vrtane vntornej ndrzky proti oroseniu. Ndrž nie je mon objednať s LCC.	341,82	9
	H829951###9711	zadn prvod vody (uprostred)	210,50	20
	H829952###9721	postrann prvod vody (vavo/vpravo)	210,50	20
	H825962###2311	Stojaca kombináčn misa rimless , hlbok splachovanie, VARIO odpad, 70 - 260 mm, s postrannmi otvormi pre prvod vody, optimalizované splachovanie 4,5/3l	341,82	9
	H829953###9731	Ndrž , s vntornou armatrou Dual Flush, pre spodn prvod vody vavo, splachovanie 5/3 l (nastav. aj na 4,5/3 l, 6/3 l), bez vntornej ndrzky proti oroseniu. Ndrž nie je mon objednať s LCC.	210,50	20
 <p>RIMLESS</p>	H825964###0001	Stojaca kombináčn misa rimless , hlbok splachovanie, polokapotovaná, VARIO odpad, 70 - 260 mm, optimalizované splachovanie 4,5/3 l Ndrž , s vntornou armatrou Dual Flush, splachovanie 5/3 l (nastaviten aj na 4,5/3 l, 6/3 l), vrtane vntornej ndrzky proti oroseniu. Ndrž nie je mon objednať s LCC.	331,86	9
	H829951###9711	zadn prvod vody (uprostred)	210,50	20
	H829952###9721	postrann prvod vody (vavo/vpravo)	210,50	20
	H825952###0001	Stojaca kombináčn misa , hlbok splachovanie, VARIO odpad, 70 - 260 mm Ndrž , s vntornou armatrou Dual Flush, splachovanie 5/3 l (nastaviten aj na 4,5/3 l, 6/3 l), vrtane vntornej ndrzky proti oroseniu. Ndrž nie je mon objednať s LCC.	315,21	12
	H829951###9711	zadn prvod vody (uprostred)	210,50	20
	H829952###9721	postrann prvod vody (vavo/vpravo)	210,50	20
	H825952###2311	Stojaca kombináčn misa , hlbok splachovanie, VARIO odpad, 70 - 260 mm, s 2 postrannmi otvormi pre prvod vody	315,21	12
	H829953###9731	Ndrž , s vntornou armatrou Dual Flush, splachovanie 5/3 l (nastaviten aj na 4,5/3 l, 6/3 l), bez vntornej ndrzky proti oroseniu, spodn prvod vody vavo. Ndrž nie je mon objednať s LCC.	210,50	20
 <p>RIMLESS</p> 	H822956###0001	Stojaci klozet rimless 36 x 53 cm , hlbok splachovanie, VARIO odpad, 70 - 110 mm, splachovanie 4,5/3 l Mono kombinovať s UNIVERSAL ndržami.	291,11	12
	H829660009821	pripojenie vody 3/8" vavo alebo vpravo v hornej asti ndrze	611,18	8
	H8296610009811	pripojenie vody 3/8" vavo vzadu v hornej asti ndrze	611,18	8
	H8296630009831	pripojenie vody 1/2" spodn fv	611,18	8
		Ndrze UNIVERSAL nie s dostupn v LCC ani v LCC Active.		
	H8990250000001	Odpadov koleno 220 - 350 mm	31,81	48
	H8900920000001	Odpadov koleno 70 - 220 mm	31,16	130

2. KÚPEĽŇOVÉ SÉRIE

2.17. LAUFEN PRO

Biela 000 | Biela mat 757 | Čierna mat 716

Na vybrané výrobky sanitárnej keramiky v bielej farbe je možné objednať špeciálny typ glazúry LCC (400) za príplatok 72,86 EUR alebo LCC Active (A00) za príplatok 81,97 EUR bez DPH za 1 kus.

	Číslo výrobku	Popis výrobku	Biela 000 Cena (EUR)	Biela mat 757 Cena (EUR)	Čierna mat 716 Cena (EUR)	Ks/pal
 <p>NOVINKA</p> <p>RIMLESS SILENT FLUSH</p> <p>K dispozícii počas 3Q 2024</p>	H821963###0001	Závesný klozet rimless 53 x 36,5 x 35 cm , Silent flush, hlboké splachovanie. Nie je možné objednať s LCC Active.	**	**	**	---
 <p>RIMLESS</p>	H821962###0001	Závesný klozet rimless/comfort 56 x 36 x 45 cm , hlboké splachovanie, o 5 cm zvýšená sedacia výška. Nie je dostupná vo farbe biela mat (757) a čierna mat (716).	519,03			12
 <p>RIMLESS</p>	H821966###0001	Závesný klozet rimless 53 x 36 x 34 cm , hlboké splachovanie, optimalizované splachovanie 4/2 l. Nie je dostupná vo farbe biela mat (757). Tento produkt je vhodný i pre špeciálne projekty, ktoré vyžadujú splachovanie 4/2 l.	299,49		561,51	18
 <p>RIMLESS</p>	H820964###0001	Závesný klozet rimless 36 x 53 x 43 cm , hlboké splachovanie, 5/3 l, viditeľné uchytenie. Nie je dostupná vo farbe čierna mat (716).	271,36			18
 <p>RIMLESS</p>	H820966###0001	Závesný klozet rimless 36 x 53 x 43 cm , hlboké splachovanie, 4,5/3 l, vrátane Laufen EasyFit uchytenia*. Nie je dostupná vo farbe biela mat (757).	299,35		449,01	18
 <p>RIMLESS</p>	H820965###0001	Závesný klozet rimless compact 36 x 49 x 43 cm , hlboké splachovanie, 4,5/3 l, vrátane Laufen EasyFit uchytenia*. Nie je dostupná vo farbe biela mat (757) a čierna mat (716).	327,01			18
	H820956###0001	Závesný klozet, hlboké splachovanie, 5/3 l , skryté uchytenie klozetu, inštalácia sada súčasťou, vrátane Laufen EasyFit uchytenia*. Nie je dostupná vo farbe biela mat (757) a čierna mat (716). Nie je možné objednať s LCC Active.	267,08			18
	H820959###0001	Závesný klozet, 36 x 53 x 35 cm , ploché splachovanie, 5/3 l, vrátane Laufen EasyFit uchytenia*. Nie je dostupná vo farbe biela mat (757) a čierna mat (716).	294,24			18
	H832952###3021	Stojaci bidet , s 1 otvorom pre batériu, bez postranných otvorov pre prívod vody vľavo a vpravo, kapotovaný, vrátane inštalácie sady. Nie je dostupná vo farbe biela mat (757) a čierna mat (716).	236,74			12
	H830952###3021 H830952###3041	Závesný bidet , s 1 otvorom pre batériu, vrátane Laufen EasyFit uchytenia*. Nie je dostupná vo farbe biela mat (757). bez postranných otvorov pre prívod vody vľavo a vpravo s postrannými otvormi pre prívod vody vľavo a vpravo	249,85 249,85		374,78 375,78	18 18





* Číslo uchytenia Laufen Easyfit, ako náhradného dielu, nájdete v aktuálnom Laufen technickom liste pre príslušný výrobok.

** Cena na vyžiadanie.

2.17. LAUFEN PRO

Biela 000







Na vybrané výrobky sanitárnej keramiky v bielej farbe je možné objednať špeciálny typ glazúry LCC (400) za príplatok 72,86 EUR alebo LCC Active (A00) za príplatok 81,97 EUR bez DPH za 1 kus.

	Číslo výrobku	Popis výrobku	Biela 000 Cena (EUR)	Ks/pal
	H824956###0001	Stojaca kombináčn misa hlbok splachovanie, 6/3 l, vodorovn odpad, vrtane intalačnej sady. Nie je mone objednať s LCC Active.	247,63	12
	H824957###0001	hlbok splachovanie, 6/3 l, zvisl odpad, 225 mm, vrtane intalačnej sady. Nie je mone objednať s LCC Active.	247,63	12
	H824958###0001	hlbok splachovanie, 6/3 l, VARIO odpad, 70 - 305 mm, vrtane intalačnej sady, kapotovan. Nie je mone objednať s LCC Active.	290,25	12
	H824959###0001	ploch splachovanie, 6/3 l, VARIO odpad, 70 - 350 mm, vrtane intalačnej sady, kapotovan	293,65	12
	H826951###9711	Ndrž , s vntornou armatrou Dual Flush, splachovanie 5/3 l (nastaviteľne aj na 4,5/3 l, 6/3 l), vrtane vntornej ndržky proti oroseniu. Ndrž nie je mone objednať s LCC. zadn prvod vody (uprostred)	216,83	20
	H826952###9721	postrann prvod vody (vravo/vpravo)	216,83	20
	H824958###2311	Stojaca kombináčn misa , hlbok splachovanie, 6/3 l, VARIO odpad, 70 - 305 mm, vrtane intalačnej sady, kapotovan, s postrannmi otvormi pre prvod vody. Nie je mone objednať s LCC Active.	290,25	12
	H826953###9731	Ndrž , spodn prvod vody vravo, bez vntornej ndržky proti oroseniu. Ndrž nie je mone objednať s LCC.	216,83	20
	H824955###0001	Stojaca kombináčn misa , hlbok splachovanie, VARIO odpad, splachovanie 6/3 l, 70 - 305 mm, vrtane intalačnej sady, vška keramiky 460 mm Ndrž , s vntornou armatrou Dual Flush, splachovanie 5/3 l (nastaviteľne aj na 4,5/3 l, 6/3 l), vrtane vntornej ndržky proti oroseniu. Ndrž nie je mone objednať s LCC.	374,78	9
	H826951###9711	zadn prvod vody (uprostred)	216,83	20
	H826952###9721	postrann prvod vody (vravo alebo vpravo)	216,83	20
	H824955###2311	Stojaca kombináčn misa , hlbok splachovanie, VARIO odpad, s 2 postrannmi otvormi pre prvod vody	374,78	9
H826953###9731	Ndrž , s vntornou armatrou Dual Flush, splachovanie 5/3 l (nastaviteľne aj na 4,5/3 l, 6/3 l), spodn prvod vody vravo, bez vntornej ndržky proti oroseniu. Ndrž nie je mone objednať s LCC.	216,83	20	
	H821956###0001	Stojaci klozet , hlbok splachovanie, vodorovn odpad. Nie je mone objednať s LCC Active.	199,19	16
	H821957###0001	Stojaci klozet , hlbok splachovanie, zvisl odpad. Nie je mone objednať s LCC Active.	199,19	16
	H821958###0001	Stojaci klozet , ploch splachovanie, vodorovn odpad. Nie je mone objednať s LCC Active.	199,19	16

2.17. LAUFEN PRO

Biela 000

Na vybrané výrobky sanitárnej keramiky v bielej farbe je možné objednať špeciálny typ glazúry LCC (400) za príplatok 72,86 EUR alebo LCC Active (A00) za príplatok 81,97 EUR bez DPH za 1 kus.

	Číslo výrobku	Popis výrobku	Biela 000 Cena (EUR)	Ks/pal
	H821959###0001	Stojaci klozet , ploché splachovanie, zvislý odpad. Nie je možné objednať s LCC Active.	199,19	16
	H825955###0001	Stojaci klozet , hlboké splachovanie, vodorovný odpad, výška keramiky 450 mm	178,02	16
 RIMLESS	H821952###0001	Závesný klozet rimless/compact 49 x 36 x 35 (45) cm , hlboké splachovanie	212,35	18
 RIMLESS	H820960###0001	Závesný klozet rimless 36 x 53 x 43 cm , hlboké splachovanie, s optimalizovaným splachovaním 4/2 l	182,90	18
	H820950###0001	Závesný klozet, hlboké splachovanie , 6/3 l. Nie je možné objednať s LCC Active.	170,55	18
	H820951###0001	Závesný klozet, ploché splachovanie , 6/3 l, dĺžka 56 cm. Nie je možné objednať s LCC Active.	257,90	18
	H832951###3041	Stojaci bidet , s 1 otvorom pre batériu, kapotovaný, inštalácia sada súčasťou. Nie je možné objednať s LCC Active.	252,33	16
	H830951###3041	Závesný bidet , s 1 otvorom pre batériu, s postrannými otvormi pre prívod vody vľavo a vpravo	260,72	18

2. KÚPEĽŇOVÉ SÉRIE

LAUFEN

2.17. LAUFEN PRO

Biele 000 | Čierna mat 716 **NOVINKA**





			Biele 000	Čierna mat 716	
	Číslo výrobku	Popis výrobku	Cena (EUR)	Cena (EUR)	Ks/pal
 <p>PACK</p>	H8669530000001	Závesné WC PACK , hlboké splachovanie. Set obsahujúci závesné WC, dosku s poklopom so spomaľovacím sklápacím systémom a fixačný materiál. Iba v bielej farbe (000).	371,62		12
	H8209560000001	náhradné diely: závesný klozet			
	H8989660000001	doska s poklopom Slim, duroplast, odnímateľná, so spomaľovacím sklápacím systémom			
	H8929920000001	montážna páska			
	H8928270000001	upevnenie Laufen Easy Fit M12			
 <p>PACK</p>	H866957###0001	Závesné WC RIMLESS PACK , hlboké splachovanie. Set obsahujúci závesné WC rimless, dosku s poklopom so spomaľovacím sklápacím systémom a fixačný materiál.	403,89	605,84	12
	H8209660000001	NOVINKA Farba čierna mat (716) . K dispozícii počas 1Q 2024.			
	H8989660000001	náhradné diely: závesný klozet rimless			
	H8929920000001	doska s poklopom Slim, duroplast, odnímateľná, so spomaľovacím sklápacím systémom			
	H8928270000001	montážna páska upevnenie Laufen Easy Fit M12			
 <p>PACK</p>	H8669540000001	Závesné WC RIMLESS PACK , hlboké splachovanie. Set obsahujúci závesné WC rimless s viditeľným uchytením, dosku s poklopom so spomaľovacím sklápacím systémom a fixačný materiál. Iba v bielej farbe (000).	375,90		12
	H8209640000001	náhradné diely: závesný klozet rimless s viditeľným uchytením			
	H8989660000001	doska s poklopom Slim, duroplast, odnímateľná, so spomaľovacím sklápacím systémom			
	H8929920000001	montážna páska			
 <p>PACK</p>	H8669550000001	Compact závesné WC RIMLESS PACK , hlboké splachovanie. Set obsahujúci závesné WC rimless, dosku s poklopom so spomaľovacím sklápacím systémom a fixačný materiál. Iba v bielej farbe (000).	431,55		12
	H8209650000001	náhradné diely: závesný klozet rimless			
	H8989660000001	doska s poklopom Slim, duroplast, odnímateľná, so spomaľovacím sklápacím systémom			
	H8929920000001	montážna páska			
	H8928270000001	upevnenie Laufen Easy Fit M12			
 <p>PACK</p>	H8669600000001	Compact závesné WC RIMLESS PACK , hlboké splachovanie. Set obsahujúci závesné WC rimless, dosku s poklopom so spomaľovacím sklápacím systémom a fixačný materiál. Iba v bielej farbe (000).	316,89		12
	H8219520000001	náhradné diely: závesný klozet rimless			
	H8989660000001	doska s poklopom Slim, duroplast, odnímateľná, so spomaľovacím sklápacím systémom			
	H8929920000001	montážna páska			
 <p>PACK</p>	H8669510000001	Závesné WC RIMLESS PACK , hlboké splachovanie. Set obsahujúci závesné WC rimless, dosku s poklopom so spomaľovacím sklápacím systémom a fixačný materiál. Iba v bielej farbe (000).	287,44		12
	H8209600000001	náhradné diely: závesný klozet rimless			
	H8989660000001	doska s poklopom Slim, duroplast, odnímateľná, so spomaľovacím sklápacím systémom			
	H8929920000001	montážna páska			

2. KÚPEĽŇOVÉ SÉRIE

LAUFEN

2.17. LAUFEN PRO





Biela 000 | Čierna mat 716 **NOVINKA**

			Biela 000	Čierna mat 716	
	Číslo výrobku	Popis výrobku	Cena (EUR)	Cena (EUR)	Ks/pal
 <p>PACK</p>	H867950009701	<p>Stojaca kombináčn misa H824956, hlbok splachovanie. Set obsahujci stojacu kombincn misu, ndr, splachovac mechanizmus, dosku s poklopom so spomaľovacm sklpacm systmom a fixany materiál. Iba v bielej farbe (000).</p> <p>nhradn diely:</p> <p>kombinan misa</p> <p>ndr</p> <p>splachovac mechanizmus, zadn 1/2" a postrann 3/8" pripojenie pre prvod vody, mosadz</p> <p>doska s poklopom so spomaľovacm sklpacm systmom</p> <p>izolan ndrka</p> <p>upevnenie Laufen</p>	490,26		6
	H824956000001				
	H826950000001				
	H898966000001				
	H894953000001				
 <p>PACK</p>	H8679510009701	<p>Stojaca kombináčn misa H824957, hlbok splachovanie. Set obsahujci stojacu kombincn misu, ndr, splachovac mechanizmus, dosku s poklopom so spomaľovacm sklpacm systmom a fixany materiál. Iba v bielej farbe (000).</p> <p>nhradn diely:</p> <p>kombinan misa</p> <p>ndr</p> <p>splachovac mechanizmus, zadn 1/2" a postrann 3/8" pripojenie pre prvod vody, mosadz</p> <p>doska s poklopom so spomaľovacm sklpacm systmom</p> <p>izolan ndrka</p> <p>upevnenie Laufen</p>	490,26		6
	H824957000001				
	H826950000001				
	H898966000001				
	H894953000001				
 <p>PACK</p>	H8679530009701	<p>Stojaca kombináčn misa H825952, hlbok splachovanie. Set obsahujci stojacu kombincn misu, ndr, splachovac mechanizmus, dosku s poklopom so spomaľovacm sklpacm systmom a fixany materiál. Iba v bielej farbe (000).</p> <p>nhradn diely:</p> <p>kombinan misa</p> <p>ndr</p> <p>splachovac mechanizmus, zadn 1/2" a postrann 3/8" pripojenie pre prvod vody, mosadz</p> <p>doska s poklopom so spomaľovacm sklpacm systmom</p> <p>izolan ndrka</p> <p>upevnenie Laufen</p>	630,25		6
	H825952000001				
	H829950000001				
	H898966000001				
	H898957000001				
 <p>SET</p>	H6009640000002	<p>SET – zvesn WC rimless Laufen Pro H820964, s viditelnm uchytenm + rmovy podomietkov modul H894660 (doska s poklopom a splachovacie tlaidlo nutn objednať zvlst). Iba v bielej farbe (000).</p> <p>nhradn diely:</p> <p>zvesn klozet rimless, s viditelnm uchytenm, hlbok splachovanie</p> <p>rmovy podomietkov modul</p>	444,24		---
	H820964000001				
	H894660000001				
 <p>SET</p>	H6009660000002	<p>SET – zvesn WC rimless Laufen Pro H820966, so skrytm uchytenm + rmovy podomietkov modul H894660 (doska s poklopom a splachovacie tlaidlo nutn objednať zvlst). Iba v bielej farbe (000).</p> <p>nhradn diely:</p> <p>zvesn klozet rimless, so skrytm uchytenm, hlbok splachovanie</p> <p>rmovy podomietkov modul</p>	472,23		---
	H820966000001				
	H894660000001				







2. KÚPEĽŇOVÉ SÉRIE

2.17. LAUFEN PRO

Biela 300

	Číslo výrobku	Popis výrobku	Biela 300 Cena (EUR)	Ks/pal
	H891950###0031	Doska na sedenie Special s poklopom , odnímateľná Sedátko je možné vyrobiť so špeciálnou úpravou LCC Active (A00) za príplatok 40 EUR bez DPH za 1 kus. bez spomaľovacieho sklápacieho systému, vhodná pre klozety H820950, H820951, H821952, H821954, H821956, H821957, H821958, H821959, H824955, H824956, H824957, H824958, H824959, H825955	103,77	100
	H891951###0031	so spomaľovacím sklápacím systémom, vhodná pre klozety H820950, H820951, H821952, H821956, H821957, H821958, H821959, H824955, H824956, H824957, H824958, H824959, H825955	171,66	100
	H896950###0001	Doska na sedenie Special s poklopom , odnímateľná, rýchlopúlnacie chrómované úchytky, duroplast, vhodná pre klozety H820956, H820959, H820960, H820964, H820965, H820966, H821962, H821963, H821966, H822952, H822956, H825952, H825962, H825964 Sedátko je možné vyrobiť so špeciálnou úpravou LCC Active (A00) za príplatok 40 EUR bez DPH za 1 kus. bez spomaľovacieho sklápacieho systému	103,77	100
	H896951###0001	so spomaľovacím sklápacím systémom	163,09	100
	H8939523000001	Doska na sedenie Universal s poklopom , odnímateľná, vhodná pre klozety H820950, H820951, H821952, H821954, H821956, H821957, H821958, H821959, H824955, H824956, H824957, H824958, H824959, H825955	74,17	100
	H8939553000001	Doska na sedenie Universal s poklopom , odnímateľná, vhodná pre klozety H820956, H820959, H820960, H820964, H820965, H820966, H821962, H821963, H821966, H822952, H822956, H825952, H825962, H825964	74,17	100



Biela 000

	Číslo výrobku	Popis výrobku	Biela 000 Cena (EUR)	Ks/pal
	H8929500000001	Klozetová doska Special bez poklopu , vhodná pre klozety H820950, H820951, H821952, H821954, H821956, H821957, H821958, H821959, H824955, H824956, H824957, H824958, H824959, H825955	40,72	100
	H8929510000001	Doska na sedenie Standard s poklopom , vhodná pre klozety H820950, H820951, H821952, H821954, H821956, H821957, H821958, H821959, H824955, H824956, H824957, H824958, H824959, H825955	45,32	100
	H8939580000001	Doska na sedenie Universal s poklopom , odnímateľná, slowclose, vhodná pre klozety H820950, H820951, H821952, H821956, H821957, H821958, H821959, H824955, H824956, H824957, H824958, H824959, H825955, dlhá skrutka, (náhrada za H893953###0001)	104,05	100
	H8939590000001	Doska na sedenie Universal s poklopom , odnímateľná, slowclose, vhodná pre klozety H820956, H820959, H820960, H820964, H820965, H820966, H821962, H821963, H821966, H822952, H822956, H825952, H825962, H825964, krátka skrutka, (náhrada za H93956###0001)	104,05	100
	H8989600000001	Doska na sedenie s poklopom Slim , oceľové úchyty, vhodná pre H820951, H820956, H820959, H820964, H820965, H820966, H821952, H821954, H821956, H821957, H821958, H821959, H821962, H821963, H821966, H822952, H822956, H824955, H824956, H824957, H824958, H824959, H825952, H825955, H825962, H825964	84,09	100
	H8989650000001	Doska na sedenie s poklopom Slim , odnímateľná, vhodná pre klozety H820956, H820959, H820960, H820964, H820965, H820966, H821962, H821963, H821966, H822952, H822956, H825952, H825962, H825964	59,03	108

2. KÚPEĽŇOVÉ SÉRIE

2.17. LAUFEN PRO

Biela 000 | Biela mat 757 | Čierna mat 716

	Číslo výrobku	Popis výrobku	Biela 000	Biela mat 757	Čierna mat 716	Ks/pal
			Cena (EUR)	Cena (EUR)	Cena (EUR)	
	H891601###0001	Sedátko s poklopem , odnímateľné, se zpomalovacím sklápěcím systémom, chromované úchyty, vhodné pro klozety H820950, H820951, H820956, H820959, H820960, H820964, H820965, H820966, H821952, H821954, H821956, H821957, H821958, H821959, H821962, H821963, H821966, H822952, H822956, H824955, H824956, H824957, H824958, H824959, H825952, H825955, H825962, H825964	149,44	224,16	224,16	100
	H898966###0001	Doska na sedenie s poklopom Slim , odnímateľná, so spomaľovacím sklápacím systémom, vhodná pre klozety H820956, H820959, H820960, H820964, H820965, H820966, H821962, H821963, H821966, H822952, H822956, H825952, H825962, H825964. Nie je dostupné vo farbe biela mat (757).	104,54		156,81	100





















WC CLEANET SIT

Biela 000

	Číslo výrobku	Popis výrobku	Biela 000	Ks/pal
			Cena (EUR)	
	H8918910000001	WC doska na sedenie so zabudovanou bidetovou tryskou , s bočným prívodom vody a elektriny, odnímateľné, so spomaľovacím sklápacím systémom. Ovládanie otočným kolieskom na boku sedátka. Pre všetky klozety LAUFEN PRO vrátane stojacich kombinačných mís.	1 294,16	---

KOMBINÁCIA KLOZETOV A DOSIEK NA SEDENIE LAUFEN PRO

LAUFEN

Klozet	Typ úchyty						
Doska na sedenie		H825962	H825964	H825952	H822956	H821963	H821962
 H891950	F						
 H891951	F						
 H892950	D						
 H892951	C						
 H893952	C						
 H893958	B						
 H893955	E	●	●	●	●	●	●
 H893959	A	●	●	●	●	●	●
 H896950	G	●	●	●	●	●	●
 H896951	G	●	●	●	●	●	●
 H898965	H	●	●	●	●	●	●
 H898966	H	●	●	●	●	●	●
 H891601	I	●	●	●	●	●	●
 H898960	J	●	●	●	●	●	●

Úchyty LAUFEN PRO



H8939670000001



H8939680000001

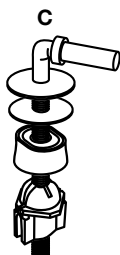



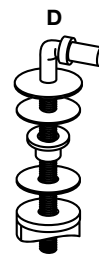



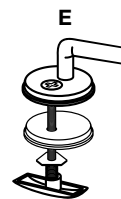

H8902190000631



H8929540000001



H8926540000001

 H821966	 H820964	 H820966	 H820965	 H820956	 H820959	 H824956	 H824957
						•	•
						•	•
						•	•
						•	•
						•	•
						•	•
•	•	•	•	•	•		
•	•	•	•	•	•		
•	•	•	•	•	•		
•	•	•	•	•	•		
•	•	•	•	•	•		
•	•	•	•	•	•		
•	•	•	•	•	•		
•	•	•	•	•	•	•	•
•	•	•	•	•	•	•	•

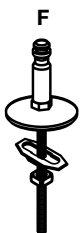

H8919520000001



H8925520000001



H8949670000001























H8916020000001



H8911580000001

KOMBINÁCIA KLOZETOV A DOSIEK NA SEDENIE LAUFEN PRO

LAUFEN

Klozet	Typ úchyty						
Doska na sedenie		H824958	H824959	H824955	H821956	H821957	H821958
 H891950	F	●	●	●	●	●	●
 H891951	F	●	●	●	●	●	●
 H892950	D	●	●	●	●	●	●
 H892951	C	●	●	●	●	●	●
 H893952	C	●	●	●	●	●	●
 H893958	B	●	●	●	●	●	●
 H893955	E						
 H893959	A						
 H896950	G						
 H896951	G						
 H898965	H						
 H898966	H						
 H891601	I	●	●	●	●	●	●
 H898960	J	●	●	●	●	●	●

Úchyty LAUFEN PRO



H8939670000001



H8939680000001

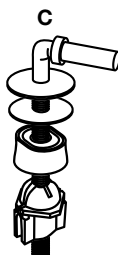



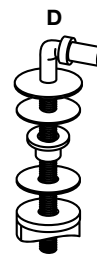

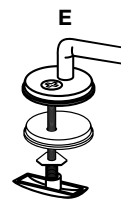

H8902190000631



H8929540000001



H8926540000001

 H821959	 H825955	 H821954	 H821952	 H820960	 H820950	 H820951
•	•	•	•		•	•
•	•		•		•	•
•	•	•	•		•	•
•	•	•	•		•	•
•	•	•	•		•	•
•	•		•		•	•
				•		
				•		
				•		
				•		
				•		
				•		
				•		
				•		
•	•	•	•	•	•	•
•	•	•	•			•



H8919520000001

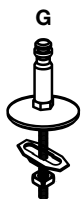

H8925520000001



H8949670000001



H8916020000001











H8911580000001

2.17. LAUFEN PRO

Vane. Materiál: Marbond.

Biele 000 | Čierna lesk zvonku / biela lesk vo vnútri 064 | Čierna mat zvonku / biela lesk vo vnútri 068

	Číslo výrobku	Popis výrobku	Biele 000 Cena (EUR)	Čierna lesk / biela lesk 064 Cena (EUR)	Čierna mat / biela lesk 068 Cena (EUR)	Ks/pal
	H239952###0001	Vaňa 165 x 75 cm , objem 253 l, samostatne stojaca, „do priestoru“, vrátane vaňového odpadu click-clack	3 151,66	3 415,71	3 165,36	1
	H243952###0001	Vaňa 150 x 70 cm , objem 200 l, samostatne stojaca, „do priestoru“, vrátane vaňového odpadu click-clack	2 857,70	3 146,08	2 919,16	1
	H2409500000001	Vaňa 180 x 80 cm , objem 200 l, vstavaná verzia, obdĺžniková, vrátane sady podpier a nôh. lba v bielej farbe.	1 582,42			1
	H2419500000001	Vaňa 180 x 80 cm , objem 200 l, vstavaná verzia, oválna, vrátane sady podpier a nôh. lba v bielej farbe.	1 918,25			1
	H2429500000001	Vaňa 170 x 75 cm , objem 180 l vstavaná verzia, obdĺžniková, vrátane sady podpier a nôh. lba v bielej farbe.	1 489,59			1
	H2459570000001	Vaňa 180 x 80 cm , ku stene (D - tvar), vrátane sady podpier a nôh. lba v bielej farbe.	2 606,76			1
	H2449550000001	Vaňa 180 x 80 cm , rohový model, pravý, vrátane sady podpier a nôh. lba v bielej farbe.	2 601,06			1
	H2449560000001	Vaňa 180 x 80 cm , rohový model, ľavý, vrátane sady podpier a nôh. lba v bielej farbe.	2 601,06			1

Príslušenstvo k vaniam Laufen Pro Marbond (nutné objednať zvlášť)





Číslo výrobku	Popis výrobku	Cena (EUR)	Ks/pal
H2951370000001	Marbond krytka a vaňový výpusť click-clack , farba biela, pre voľne stojace vane	142,06	1
H2951380000001	Marbond krytka vaňového výpusťu click-clack , farba biela, pre voľne stojace vane	94,70	---
H2951390040001	Krytka a vaňový výpusť click-clack , pre voľne stojace vane chróm	71,02	---
H2951391610001	inox kartáčovaná oceľ	132,59	---
H2951391620001	zlatoružová	132,59	---
H2951391630001	titán čierny mat	132,59	---
H2951392610001	biela lesk	104,17	---
H2951392680001	biela mat	104,17	---
H2951394500001	čierna mat	104,17	---
H2951420040001	Odpadová a prepádová armatúra , štandardná dĺžka, pre vstavané vane H240950, H241950, H242950, H244955, H244956, H245957 chróm	85,22	---
H2951422610001	biela lesk	94,70	---
H2951422680001	biela mat	94,70	---
H2951424500001	čierna mat	94,70	---
H2951430040001	Odpadová a prepádová armatúra s napúšťaním , štandardná dĺžka, pre vstavané vane H240950, H241950, H242950, H244955, H244956, H245957 chróm	331,46	---
H2951432610001	biela lesk	355,15	---
H2951432680001	biela mat	355,15	---
H2951434500001	čierna mat	355,15	---

2.17. LAUFEN PRO

Akrylátové vane, hrúbka materiálu 4 - 5 mm. K dispozícii v bielej farbe 000. Pri vaniach so systémom je inštalácia zahrnutá v cene a je možná iba prostredníctvom zmluvného servisného strediska. Zoznam servisných stredísk je k dispozícii na www.jika.sk.

Vane s panelom: nie je možné objednať vaňu a dodatočne panel. Panel je nutné vždy objednať s vaňou naraz.

Pre vane Laufen Pro sú k dispozícii tieto systémy: 605, 615, 635, 645, 675, 695 – viď strana 340.



	Číslo výrobku	Popis výrobku	Biele 000 Cena (EUR)	Ks/pal
	H2339500000001	Vaňa 160 x 70 cm , objem 125 l	531,35	10
	H2339510000001	vstavaná verzia, sanitárny akrylát s konštrukciou	800,97	1
	H2339550000001	Vaňa s konštrukciou a L-panelom ľavým 160 x 70 cm , objem 125 l	1 193,30	1
	H2339560000001	Vaňa s konštrukciou a L-panelom pravým 160 x 70 cm , objem 125 l	1 193,30	1
	H2961310000001	L-panel 160 x 70 cm , ľavý (pri umiestnení vane do pravého rohu)	388,84	1
	H2961320000001	L-panel 160 x 70 cm , pravý	388,84	1
	H2961330000001	Čelný panel 160 cm	252,71	40
	H2309500000001	Vaňa 170 x 70 cm , objem 160 l	541,35	10
	H2309510000001	vstavaná verzia samostatne stojaca, s hliníkovou konštrukciou	815,71	1
	H2309550000001	Vaňa s konštrukciou a L-panelom ľavým 170 x 70 cm , objem 160 l	1 217,69	1
	H2309560000001	Vaňa s konštrukciou a L-panelom pravým 170 x 70 cm , objem 160 l	1 217,69	1
	H2961010000001	L-panel 170 x 70 cm , ľavý (pri umiestnení vane do pravého rohu)	426,88	1
	H2961020000001	L-panel 170 x 70 cm , pravý (pri umiestnení vane do ľavého rohu)	426,88	1
	H2961040000001	Bočný panel 70 cm , pravý	175,64	30
	H2961050000001	Bočný panel 70 cm , ľavý	175,64	30
H2961340000001	Čelný panel 170 cm , pre rohový model	252,71	40	
	H2319500000001	Vaňa 170 x 75 cm , objem 185 l	558,19	10
	H2319510000001	vstavaná verzia samostatne stojaca, s hliníkovou konštrukciou	830,25	1
	H2319550000001	Vaňa s konštrukciou a L-panelom ľavým 170 x 75 cm , objem 185 l	1 270,42	1
	H2319560000001	Vaňa s konštrukciou a L-panelom pravým 170 x 75 cm , objem 185 l	1 270,42	1
	H2961110000001	L-panel 170 x 75 cm , ľavý (pri umiestnení vane do pravého rohu)	465,97	1
	H2961120000001	L-panel 170 x 75 cm , pravý (pri umiestnení vane do ľavého rohu)	465,97	1
	H2961140000001	Bočný panel 75 cm , pravý	197,73	20
	H2961150000001	Bočný panel 75 cm , ľavý	197,73	20
	H2961340000001	Čelný panel 170 cm , pre rohový model	252,71	40
	H2329500000001	Vaňa 180 x 80 cm , objem 225 l	840,67	10
	H2329510000001	vstavaná verzia samostatne stojaca, s hliníkovou konštrukciou	1 136,05	1
	H2961210000001	L-panel 180 x 80 cm , ľavý (pri umiestnení vane do pravého rohu)	457,73	1
	H2961220000001	L-panel 180 x 80 cm , pravý (pri umiestnení vane do ľavého rohu)	457,73	1
	H2961240000001	Bočný panel 80 cm , pravý	208,08	30
	H2961250000001	Bočný panel 80 cm , ľavý	208,08	30
	H2961350000001	Čelný panel 180 cm	400,55	10

2.17. LAUFEN PRO

Akrylátové vane, hrúbka materiálu 4 - 5 mm. K dispozícii v bielej farbe 000. Pri vaniach so systémom je inštalácia zahrnutá v cene a je možná iba prostredníctvom zmluvného servisného strediska. Zoznam servisných stredísk je k dispozícii na www.jika.sk.

Vane s panelom: nie je možné objednať vaňu a dodatočne panel. Panel je nutné vždy objednať s vaňou naraz.

Pre vane Laufen Pro sú k dispozícii tieto systémy: 605, 615, 635, 645, 675, 695 – viď strana 340.

	Číslo výrobku	Popis výrobku	Cena (EUR)	Ks/pal
	H2329550000001	Vaňa s konštrukciou a L-panelom ľavým 180 x 80 cm, objem 225 l	1 584,33	1
	H2329560000001	Vaňa s konštrukciou a L-panelom pravým 180 x 80 cm, objem 225 l	1 584,33	1
	H2349500000001	Vaňa 190 x 90 cm, objem 260 l	1 113,65	10
	H2349510000001	vstavaná verzia samostatne stojaca, s hliníkovou konštrukciou	1 362,39	1
	H2961360000001	Čelný panel 190 cm	459,61	20
	H2961270000001	L-panel 190 x 90 cm, ľavý	530,95	1
	H2961280000001	L-panel 190 x 90 cm, pravý	530,95	1
	H2349550000001	Vaňa s konštrukciou a L-panelom ľavým 190 x 90 cm, objem 260 l	1 997,19	1
	H2349560000001	Vaňa s konštrukciou a L-panelom pravým 190 x 90 cm, objem 260 l	1 997,19	1



Príslušenstvo k akrylátovým vaniam Laufen Pro (nutné objednať zvlášť)

	Číslo výrobku	Popis výrobku	Cena (EUR)	Ks/pal
		Odpadová a prepadová armatúra, štandardná dĺžka		
	H2951420040001	chróm	85,22	---
	H2951422610001	biela lesk	94,70	---
	H2951422680001	biela mat	94,70	---
	H2951424500001	čierna mat	94,70	---
		Odpadová a prepadová armatúra s napúšťaním, štandardná dĺžka		
	H2951430040001	chróm	331,46	---
	H2951432610001	biela lesk	355,15	---
	H2951432680001	biela mat	355,15	---
	H2951434500001	čierna mat	355,15	---
	H2951330000001	Krytka Marbond (biela mat)	132,42	---
	H2951320000001	Vaňový sífón s krytkou pre voľne stojacu vaňu z materiálu Marbond	182,33	200
	H2961770000001	Nohy na vaňu , pre vane so šírkou 70 - 85 cm	52,13	120
	H2961770000001	Nohy na vaňu , pre vstavané verzie, pre vane so šírkou 90 cm	80,77	---
	H2950470000001	Dezinfekčný prostriedok , 1 l	42,29	---
	H2955510000001	Vyrovnávací páska	32,83	300
		POZOR: Odporúčame pre montáž vane so systémom		
	H2943990000001	Opravná sada na opravu akrylátových výrobkov	80,77	---

2.17. LAUFEN PRO

Sprchové vaničky. Materiál: Marbond.





Biela 000 | Svetlo šedá 077 | Antracit 078 | Betónovo šedá 079 | Čierna 080

			Biela 000	Svetlo šedá 077 Antracit 078 Betónovo šedá 079 Čierna 080	
	Číslo výrobku	Popis výrobku	Cena (EUR)	Cena (EUR)	Ks/pal
		Sprchová vanička Marbond, štvorcová, s odtokom na boku. Sifón nutné objednať zvlášť.			
	H210950###0001	80 × 80 × 2,9 cm	276,22	305,22	6
	H210956###0001	90 × 90 × 3 cm	317,42	349,47	6
	H211952###0001	100 × 100 × 3,3 cm	375,42	413,56	3
	H211958###0001	120 × 120 × 3,3 cm	500,54	550,90	3
	H212958###0001	140 × 140 × 4 cm	1 007,15	1 107,86	6
H213953###0001	150 × 150 × 4 cm	1 007,15	1 107,86	3	
		Sprchová vanička Marbond, štvorcová, s odtokom na boku. Sifón nutné objednať zvlášť.			
	H216956###0001	90 × 70 × 3,3 cm	295,93	325,53	6
	H216957###0001	100 × 70 × 3,3 cm	295,93	325,53	6
	H210951###0001	100 × 80 × 3,3 cm	289,94	318,95	6
	H210957###0001	100 × 90 × 3,3 cm	338,77	373,87	6
	H212954###0001	110 × 80 × 3,3 cm	338,77	373,87	6
	H212955###0001	110 × 90 × 3,3 cm	357,10	393,70	3
	H212951###0001	120 × 70 × 3,8 cm	433,36	476,10	6
	H210952###0001	120 × 80 × 3,3 cm	338,77	373,87	6
	H210958###0001	120 × 90 × 3,3 cm	375,42	413,56	6
	H211953###0001	120 × 100 × 3,3 cm	457,82	503,59	3
	H212952###0001	130 × 70 × 3,8 cm	433,36	476,10	6
	H215955###0001	130 × 80 × 4,2 cm	501,86	552,37	6
	H215958###0001	130 × 90 × 4,2 cm	541,68	596,77	6
	H212953###0001	140 × 70 × 3,8 cm	433,36	476,10	6
	H212956###0001	140 × 80 × 4,2 cm	555,48	610,41	6
	H212957###0001	140 × 90 × 4,2 cm	598,21	656,21	1
	H212959###0001	150 × 70 × 4,2 cm	512,72	564,62	6
	H213951###0001	150 × 80 × 4,2 cm	555,48	610,41	6
	H213952###0001	150 × 90 × 4,2 cm	598,21	656,21	6
	H213954###0001	160 × 70 × 4,2 cm	512,72	564,62	6
	H213955###0001	160 × 75 × 4,2 cm	555,48	610,41	6
	H213958###0001	160 × 80 × 4,2 cm	555,48	610,41	6
	H213959###0001	160 × 90 × 4,2 cm	598,21	656,21	6
	H215956###0001	170 × 70 × 4,6 cm	587,57	647,23	6
	H214951###0001	170 × 75 × 4,6 cm	585,98	645,51	3
	H214953###0001	170 × 80 × 4,6 cm	585,98	645,51	3
	H214959###0001	180 × 75 × 4,6 cm	585,98	645,51	1
H211959###0001	180 × 80 × 4,6 cm	585,98	645,51	6	
H215959###0001	180 × 90 × 4,6 cm	693,63	764,03	6	

2.17. LAUFEN PRO

Sprchové vaničky. Materiál: Marbond.











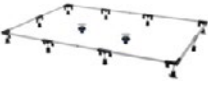

Biela 000 | Svetlo šedá 077 | Antracit 078 | Betónovo šedá 079 | Čierna 080

			Biela 000	Svetlo šedá 077 Antracit 078 Betónovo šedá 079 Čierna 080	
	Číslo výrobku	Popis výrobku	Cena (EUR)	Cena (EUR)	Ks/pal
	H214950###0001	Sprchová vanička Marbond, obdĺžniková, s odtokom na dlhšej strane. Sifón nutné objednať zvlášť. 90 × 80 × 3 cm	318,29	350,41	6
	H215954###0001	140 × 70 × 3 cm	387,63	427,28	6
	H210953###0001	140 × 80 × 3 cm	387,63	427,28	6
	H210959###0001	140 × 90 × 3 cm	457,82	503,59	3
	H211954###0001	140 × 100 × 3 cm	500,54	550,90	3
	H213956###0001	160 × 70 × 3,2 cm	460,84	508,17	3
	H213957###0001	160 × 75 × 3,2 cm	460,84	508,17	3
	H210954###0001	160 × 80 × 3,2 cm	460,84	508,17	3
	H211950###0001	160 × 90 × 3,3 cm	500,54	550,90	3
	H211955###0001	160 × 100 × 3,3 cm	598,18	659,23	3
	H214956###0001	180 × 70 × 3,3 cm	506,63	558,52	3
	H214958###0001	180 × 75 × 3,3 cm	506,63	558,52	3
	H210955###0001	180 × 80 × 3,3 cm	506,63	558,52	3
	H211951###0001	180 × 90 × 3,4 cm	585,98	645,51	3
	H211956###0001	180 × 100 × 3,4 cm	692,79	763,00	3
	H215953###0001	200 × 90 × 3,6 cm	769,12	846,93	1
	H211957###0001	200 × 100 × 3,6 cm	769,12	846,93	3
	H212950###0001	Sprchová vanička, výroba na mieru. Formulár na vaničku na mieru nájdete na str. 355 alebo online.	*	*	---
	H291951###0001	Krytka sifónu pre vaničku LAUFEN PRO MARBOND, sprchovaciu vaničku objednať zvlášť (náhradný diel, základná krytka je súčasťou vaničky)	25,40	25,40	---
	H291952###0001	Krytka sifónu pre vaničku LAUFEN PRO MARBOND, sprchovaciu vaničku objednať zvlášť (náhradný diel, základná krytka je súčasťou vaničky)	25,40	25,40	---

* Cena na vyžiadanie.











2.17. LAUFEN PRO

Príslušenstvo k sprchovým vaničkám Laufen Pro Marbond (nutné objednať zvlášť)

	Číslo výrobku	Popis výrobku	Cena (EUR)	Ks/pal
	H2900310000001	Montážna sada pre sprchové vaničky Marbond typu DN 40 / výška 75 mm, bez sifónu, vľavo	465,55	---
	H2900330000001	Montážna sada pre sprchové vaničky Marbond typu DN 40 / výška 75 mm, so sifónom, vľavo	465,55	36
	H2900410000001	Montážna sada pre sprchové vaničky Marbond typu DN 50 / výška 100 mm, bez sifónu, vľavo	478,13	---
	H2900430000001	Montážna sada pre sprchové vaničky Marbond typu DN 50 / výška 100 mm, so sifónom, vľavo	478,13	36
	H2989880000001	Protihluková sada, do 120 cm	91,21	---
	H2989890000001	Protihluková sada, nad 120 cm	113,23	---
	H2984410000001	Inšalačný rám, malý, pre sprchové vaničky Marbond do 120 cm	130,36	100
	H2984420000001	Inšalačný rám, veľký, pre sprchové vaničky Marbond nad 120 cm	237,77	100
	H2957000000001	Inšalačný rám pre sprchové vaničky Marbond Laufen Pro H212959, H213954, H213956, H214956, H215956	318,44	30
	H2957010000001	Inšalačný rám pre sprchové vaničky Marbond Laufen Pro H212951, H212952, H212953, H215954, H213443	223,75	30
	H2957020000001	Inšalačný rám pre sprchové vaničky Marbond Laufen Pro H216956, H216957, H213441	221,35	30
	H2957030000001	Inšalačný rám pre sprchové vaničky Marbond Laufen Pro H213955, H213957, H214951, H214958, H214959, H213448	321,98	30
	H2957040000001	Inšalačný rám pre sprchové vaničky Marbond Laufen Pro H210954, H210955, H211959, H213951, H213958, H214953, H213446, H213449, H214441	325,53	30
	H2957050000001	Inšalačný rám pre sprchové vaničky Marbond Laufen Pro H210952, H210953, H212954, H212956, H215955, H213444, H215441	225,15	30
	H2957060000001	Inšalačný rám pre sprchové vaničky Marbond Laufen Pro H210950, H210951, H214950, H213440, H213442	233,68	30

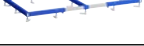
2.17. LAUFEN PRO





Príslušenstvo k sprchovým vaničkám Laufen Pro Marbond (nutné objednať zvlášť)

	Číslo výrobku	Popis výrobku	Cena (EUR)	Ks/pal
	H2957070000001	Inšalačný rám pre sprchové vaničky Marbond Laufen Pro H215953, H214444, H214446	357,51	30
	H2957080000001	Inšalačný rám pre sprchové vaničky Marbond Laufen Pro H211950, H211951, H213952, H213959, H215959, H214440, H214442, H215446	332,66	30
	H2957090000001	Inšalačný rám pre sprchové vaničky Marbond Laufen Pro H210958, H210959, H212955, H212957, H215958, H215444, H215445	230,14	30
	H2957100000001	Inšalačný rám pre sprchové vaničky Marbond Laufen Pro H210956, H210957, H215442, H215443	227,50	30
	H2957110000001	Inšalačný rám pre sprchové vaničky Marbond Laufen Pro H211957, H214445, H216443	364,59	30
	H2957120000001	Inšalačný rám pre sprchové vaničky Marbond Laufen Pro H211955, H211956, H213447, H214443	339,74	30
	H2957130000001	Inšalačný rám pre sprchové vaničky Marbond Laufen Pro H211952, H211953, H211954, H213445, H216441, H216442	237,93	30
	H2957140000001	Inšalačný rám pre sprchovú vaničku Marbond Laufen Pro H211958	247,40	30
	H2957150000001	Inšalačný rám pre sprchovú vaničku Marbond Laufen Pro H212958	356,30	30
	H2957160000001	Inšalačný rám pre sprchovú vaničku Marbond Laufen Pro H213953	363,40	30
	H2951220000001	Sifón pre sprchovú vaničku Marbond Laufen Pro, DN50, výška inštalácie 66 mm	62,80	210
	H2951270000001	Sifón , DN50, 0,6l/s (90 mm)	30,15	200
	H2956420000001	Vyrovnávací sada , vrátane 3D vnútorného tesniaceho rohového profilu, tesniacie pásy 3 m a vyrovnávacej pásy 6 m	140,40	---
	H2955510000001	Vyrovnávací páska	32,83	300
	H2999650000001	Opravná sada Marbond , jednorázové balenie farba biela	51,70	---
	H2999650770001	farba svetlo šedá	51,70	---
	H2999650780001	farba antracit	51,70	---
	H2999650790001	farba betónovo šedá	51,70	---
	H2999650800001	farba čierna	51,70	---

2.17. LAUFEN PRO

Sprchové zásteny







Chróm 004 | Čierna mat 450

	Číslo výrobku	Popis výrobku	Chróm 004	Čierna mat 450	Ks/pal
			Cena (EUR)	Cena (EUR)	
	H260950###0001	Sprchová zástena Walk-In 90 x 200 cm , hrúbka skla 8 mm, s upevňovacími prvkami pre sprchové vaničky do šírky 100 cm	445,11	490,07	---
	H260951###0001	Sprchová zástena Walk-In 100 x 200 cm , hrúbka skla 8 mm, s upevňovacími prvkami pre sprchové vaničky do šírky 100 cm	471,12	518,49	---
	H260952###0001	Sprchová zástena Walk-In 120 x 200 cm , hrúbka skla 8 mm, s upevňovacími prvkami pre sprchové vaničky do šírky 100 cm	530,33	582,39	---
	H260953###0001	Sprchová zástena Walk-In 140 x 200 cm , hrúbka skla 8 mm, s upevňovacími prvkami pre sprchové vaničky do šírky 100 cm	672,36	738,67	---
	H293950###0001	Prídavná (rozširujúca) sada 20 x 200 cm pre dodatočnú ochranu proti striekajúcej vode, hrúbka skla 8 mm, s upevňovacími prvkami pre sprchové vaničky do šírky 100 cm	213,08	220,18	---

2.18. LUA

Biela 000.







Špeciálny typ glazúry LCC je možné objednať na vybrané výrobky sanitárnej keramiky v bielej farbe za príplatok 72,86 EUR bez DPH za 1 kus.

	Číslo výrobku	Popis výrobku	Biela 000 Cena (EUR)	Ks/pal
	H815081###1041	Umývadielko 45 x 34 cm , pre skrinku H403501, H403502 s 1 otvorom pre batériu uprostred	92,16	22
	H815081###1091	bez otvoru pre batériu	92,16	22
	H815081###1421	bez otvoru pre batériu, bez prepadu, bez otvoru v odtokovom ventile, vhodné do zariadenia nemocničného typu	92,16	22
	H815081###1561	s 1 otvorom pre batériu, bez prepadu, bez otvoru v odtokovom ventile, vhodné do zariadenia nemocničného typu	92,16	22
	H816080###1041	Umývadielko 45 x 34 cm , brúsená spodná hrana s 1 otvorom pre batériu uprostred	127,31	22
	H816080###1091	bez otvoru pre batériu	127,31	22
	H816080###1421	bez otvoru pre batériu, bez prepadu, bez otvoru v odtokovom ventile, vhodné do zariadenia nemocničného typu	127,31	22
	H816080###1561	s 1 otvorom pre batériu, bez prepadu, bez otvoru v odtokovom ventile, vhodné do zariadenia nemocničného typu	127,31	22
	H810081###1041	Umývadlo 50 x 46 cm , pre skrinku H403512 s 1 otvorom pre batériu uprostred	99,62	14
	H810081###1091	bez otvoru pre batériu	99,62	14
	H810081###1421	bez otvoru pre batériu, bez prepadu, bez otvoru v odtokovom ventile, vhodné do zariadenia nemocničného typu	99,62	14
	H810081###1561	s 1 otvorom pre batériu, bez prepadu, bez otvoru v odtokovom ventile, vhodné do zariadenia nemocničného typu	99,62	14
	H816081###1041	Umývadlo 50 x 46 cm , brúsená spodná hrana s 1 otvorom pre batériu uprostred	145,06	14
	H816081###1091	bez otvoru pre batériu	145,06	14
	H816081###1421	bez otvoru pre batériu, bez prepadu, bez otvoru v odtokovom ventile, vhodné do zariadenia nemocničného typu	145,06	14
	H816081###1561	s 1 otvorom pre batériu, bez prepadu, bez otvoru v odtokovom ventile, vhodné do zariadenia nemocničného typu	145,06	14
	H810082###1041	Umývadlo 55 x 46 cm , pre skrinku H403522 s 1 otvorom pre batériu uprostred	115,36	10
	H810082###1091	bez otvoru pre batériu	115,36	10
	H810082###1421	bez otvoru pre batériu, bez prepadu, bez otvoru v odtokovom ventile, vhodné do zariadenia nemocničného typu	115,36	10
	H810082###1561	s 1 otvorom pre batériu, bez prepadu, bez otvoru v odtokovom ventile, vhodné do zariadenia nemocničného typu	115,36	10
	H816082###1041	Umývadlo 55 x 46 cm , brúsená spodná hrana s 1 otvorom pre batériu uprostred	156,45	10
	H816082###1091	bez otvoru pre batériu	156,45	10
	H816082###1421	bez otvoru pre batériu, bez prepadu, bez otvoru v odtokovom ventile, vhodné do zariadenia nemocničného typu	156,45	10
	H816082###1561	s 1 otvorom pre batériu, bez prepadu, bez otvoru v odtokovom ventile, vhodné do zariadenia nemocničného typu	156,45	10

2.18. LUA

Biela 000.

Špeciálny typ glazúry LCC je možné objednať na vybrané výrobky sanitárnej keramiky v bielej farbe za príplatok 72,86 EUR bez DPH za 1 kus.





	Číslo výrobku	Popis výrobku	Biela 000 Cena (EUR)	Ks/pal
	H810083###1041	Umývadlo 60 x 46 cm , pre skrinku H403532 s 1 otvorom pre batériu uprostred	115,65	10
	H810083###1091	bez otvoru pre batériu	115,65	10
	H810083###1421	bez otvoru pre batériu, bez prepadu, bez otvoru v odtokovom ventile, vhodné do zariadenia nemocničného typu	115,65	10
	H810083###1561	s 1 otvorom pre batériu, bez prepadu, bez otvoru v odtokovom ventile, vhodné do zariadenia nemocničného typu	115,65	10
	H816083###1041	Umývadlo 60 x 46 cm , brúsená spodná hrana s 1 otvorom pre batériu uprostred	153,69	10
	H816083###1091	bez otvoru pre batériu	153,69	10
	H816083###1421	bez otvoru pre batériu, bez prepadu, bez otvoru v odtokovom ventile, vhodné do zariadenia nemocničného typu	153,69	10
	H816083###1561	s 1 otvorom pre batériu, bez prepadu, bez otvoru v odtokovom ventile, vhodné do zariadenia nemocničného typu	153,69	10
	H810084###1041	Umývadlo 65 x 46 cm , pre skrinku H403542 s 1 otvorom pre batériu uprostred	127,42	10
	H810084###1091	bez otvoru pre batériu	127,42	10
	H810084###1421	bez otvoru pre batériu, bez prepadu, bez otvoru v odtokovom ventile, vhodné do zariadenia nemocničného typu	127,42	10
	H810084###1561	s 1 otvorom pre batériu, bez prepadu, bez otvoru v odtokovom ventile, vhodné do zariadenia nemocničného typu	127,42	10
	H816084###1041	Umývadlo 65 x 46 cm , brúsená spodná hrana s 1 otvorom pre batériu uprostred	175,84	10
	H816084###1091	bez otvoru pre batériu	175,84	10
	H816084###1421	bez otvoru pre batériu, bez prepadu, bez otvoru v odtokovom ventile, vhodné do zariadenia nemocničného typu	175,84	10
	H816084###1561	s 1 otvorom pre batériu, bez prepadu, bez otvoru v odtokovom ventile, vhodné do zariadenia nemocničného typu	175,84	10
	H810087###1041	Umývadlo 80 x 46 cm , pre skrinku H403552 s 1 otvorom pre batériu uprostred	328,16	15
	H810087###1091	bez otvoru pre batériu	328,16	15
	H810087###1421	bez otvoru pre batériu, bez prepadu, bez otvoru v odtokovom ventile, vhodné do zariadenia nemocničného typu	328,16	15
	H810087###1561	s 1 otvorom pre batériu, bez prepadu, bez otvoru v odtokovom ventile, vhodné do zariadenia nemocničného typu	328,16	15
	H816087###1041	Umývadlo 80 x 46 cm , brúsená spodná hrana s 1 otvorom pre batériu uprostred	386,63	15
	H816087###1091	bez otvoru pre batériu	386,63	15
	H816087###1421	bez otvoru pre batériu, bez prepadu, bez otvoru v odtokovom ventile, vhodné do zariadenia nemocničného typu	386,63	15
	H816087###1561	s 1 otvorom pre batériu, bez prepadu, bez otvoru v odtokovom ventile, vhodné do zariadenia nemocničného typu	386,63	15

2. KÚPEĽŇOVÉ SÉRIE

2.18. LUA

Biela 000.









Špeciálny typ glazúry LCC je možné objednať na vybrané výrobky sanitárnej keramiky v bielej farbe za príplatok 72,86 EUR bez DPH za 1 kus.

	Číslo výrobku	Popis výrobku	Biela 000 Cena (EUR)	Ks/pal
	H810089###1041	Umývadlo 100 x 46 cm , pre skrinku H403562 s 1 otvorom pre batériu uprostred	400,99	8
	H810089###1071	s 2 otvormi pre batérie	400,99	8
	H810089###1081	s 3 otvormi pre batériu	400,99	8
	H810089###1091	bez otvoru pre batériu	400,99	8
	H810089###1421	bez otvoru pre batériu, bez prepadu, bez otvoru v odtokovom ventile, vhodné do zariadenia nemocničného typu	400,99	8
	H810089###1561	s 1 otvorom pre batériu, bez prepadu, bez otvoru v odtokovom ventile, vhodné do zariadenia nemocničného typu	400,99	8
	H816089###1041	Umývadlo 100 x 46 cm , brúsená spodná hrana s 1 otvorom pre batériu uprostred	449,12	8
	H816089###1071	s 2 otvormi pre batérie	449,12	15
	H816089###1081	s 3 otvormi pre batériu	449,12	15
	H816089###1091	bez otvoru pre batériu	449,12	15
	H816089###1421	bez otvoru pre batériu, bez prepadu, bez otvoru v odtokovom ventile, vhodné do zariadenia nemocničného typu	449,12	15
	H816089###1561	s 1 otvorom pre batériu, bez prepadu, bez otvoru v odtokovom ventile, vhodné do zariadenia nemocničného typu	449,12	15
	H814081###1041	Dvojumývadlo do nábytku 120 x 46 cm , pre skrinku H403574 s 1 otvorom pre batériu uprostred	620,56	8
	H814081###1081	s 3 otvormi pre batériu	620,56	8
	H814081###1091	bez otvoru pre batériu	620,56	8
	H814081###1421	bez otvoru pre batériu, bez prepadu, bez otvoru v odtokovom ventile, vhodné do zariadenia nemocničného typu	620,56	8
	H814081###1561	s 1 otvorom pre batériu, bez prepadu, bez otvoru v odtokovom ventile, vhodné do zariadenia nemocničného typu	620,56	8
	H814081###1581	s 3 otvormi pre batériu, bez prepadu	620,56	8
	H817085###1041	Umývadlo 75 x 46 cm , odkladacia plocha vľavo s 1 otvorom pre batériu uprostred	263,00	10
	H817085###1081	s 3 otvormi pre batériu	263,00	10
	H817085###1091	bez otvoru pre batériu	263,00	10
	H817085###1111	s 1 otvorom pre batériu, bez prepadu	263,00	10
	H817085###1121	bez otvoru pre batériu, bez prepadu	263,00	10
	H817085###1581	s 3 otvormi pre batériu, bez prepadu	263,00	10
	H817086###1041	Umývadlo 75 x 46 cm , odkladacia plocha vpravo s 1 otvorom pre batériu uprostred	263,00	10
	H817086###1081	s 3 otvormi pre batériu	263,00	10
	H817086###1091	bez otvoru pre batériu	263,00	10
	H817086###1111	s 1 otvorom pre batériu, bez prepadu	263,00	10
	H817086###1121	bez otvoru pre batériu, bez prepadu	263,00	10
	H817086###1581	s 3 otvormi pre batériu, bez prepadu	263,00	10

2.18. LUA

Biela 000.

Špeciálny typ glazúry LCC je možné objednať na vybrané výrobky sanitárnej keramiky v bielej farbe za príplatok 72,86 EUR bez DPH za 1 kus.





	Číslo výrobku	Popis výrobku	Biela 000 Cena (EUR)	Ks/pal
	H815080###1061	Umývadielko 36 x 25 cm , s armatúrnou doskou vpravo s 1 otvorom pre batériu vpravo	80,27	48
	H815080###1141	s 1 otvorom pre batériu vpravo, bez prepadu	80,27	48
	H815082###1051	Umývadielko 50 x 23 cm s 1 otvorom pre batériu vľavo	102,51	32
	H815082###1061	s 1 otvorom pre batériu vpravo	102,51	32
	H815082###1131	s 1 otvorom pre batériu vľavo, bez prepadu	102,51	32
	H815082###1141	s 1 otvorom pre batériu vpravo, bez prepadu	102,51	32
	H815084###1041	Umývadielko 45 x 34 cm s 1 otvorom pre batériu uprostred	81,02	36
	H815084###1091	bez otvoru pre batériu	81,02	36
	H815084###1111	s 1 otvorom pre batériu, bez prepadu	81,02	36
	H815084###1121	bez otvoru pre batériu, bez prepadu	81,02	36
	H815084###1421	bez otvoru pre batériu, bez prepadu, bez otvoru v odtokovom ventile, vhodné do zariadenia nemocničného typu	81,02	36
	H815084###1561	s 1 otvorom pre batériu, bez prepadu, bez otvoru v odtokovom ventile, vhodné do zariadenia nemocničného typu	81,02	36
	H811081###1041	Umývadlo 55 x 46 cm s 1 otvorom pre batériu uprostred	91,32	10
	H811081###1091	bez otvoru pre batériu	91,32	10
	H811081###1421	bez otvoru pre batériu, bez prepadu, bez otvoru v odtokovom ventile, vhodné do zariadenia nemocničného typu	91,32	10
	H811081###1561	s 1 otvorom pre batériu, bez prepadu, bez otvoru v odtokovom ventile, vhodné do zariadenia nemocničného typu	91,32	10
	H811083###1041	Umývadlo 60 x 46 cm s 1 otvorom pre batériu uprostred	94,57	10
	H811083###1091	bez otvoru pre batériu	94,57	10
	H811083###1421	bez otvoru pre batériu, bez prepadu, bez otvoru v odtokovom ventile, vhodné do zariadenia nemocničného typu	94,57	10
	H811083###1561	s 1 otvorom pre batériu, bez prepadu, bez otvoru v odtokovom ventile, vhodné do zariadenia nemocničného typu	94,57	10
	H811086###1041	Umývadlo 65 x 46 cm s 1 otvorom pre batériu uprostred	106,17	10
	H811086###1091	bez otvoru pre batériu	106,17	10
	H811086###1421	bez otvoru pre batériu, bez prepadu, bez otvoru v odtokovom ventile, vhodné do zariadenia nemocničného typu	106,17	10
	H811086###1561	s 1 otvorom pre batériu, bez prepadu, bez otvoru v odtokovom ventile, vhodné do zariadenia nemocničného typu	106,17	10
	H812083###1091	Umývadlová misa 50 x 35,5 cm , oválna bez otvoru pre batériu	195,90	32
	H812083###1121	bez otvoru pre batériu, bez prepadu	195,90	32
	H870081###0001	Toaletná doska, keramická, 50 cm	61,46	90
	H870082###0001	Toaletná doska, keramická, 60 cm	76,84	90

2.18. LUA

Umývadlo LUA / nábytok LANI

Biela mat 260 | Biela lesk 261 | Šedá traffic 266.

Sifón nie je súčasťou dodávky umývadlových skriniek a je nutné ho objednať zvlášť.

	Číslo výrobku	Popis výrobku	Cena (EUR)	Ks/pal
 <p>SET</p>		SET Umývadlo LUA 55 (H810082), 1 otvor pre batériu, biele + umývadlová skrinka LANI , 2 zásuvky (H403522). Možno inštalovať štandardný alebo priestorovo úsporný sifón H894240.		
	H6000802601042	biela mat	603,20	4
	H6000802611042	biela lesk	650,19	4
	H6000802661042	šedá traffic	603,20	4
 <p>SET</p>		SET Umývadlo LUA 60 (H810083), 1 otvor pre batériu, biele + umývadlová skrinka LANI , 2 zásuvky (H403532). Možno inštalovať štandardný alebo priestorovo úsporný sifón H894240.		
	H6010802601042	biela mat	615,06	4
	H6010802611042	biela lesk	615,06	4
	H6010802661042	šedá traffic	615,06	4
 <p>SET</p>		SET Umývadlo LUA 65 (H810084), 1 otvor pre batériu, biele + umývadlová skrinka LANI , 2 zásuvky (H403542). Možno inštalovať štandardný alebo priestorovo úsporný sifón H894240.		
	H6020802601042	biela mat	656,21	4
	H6020802611042	biela lesk	656,21	4
	H6020802661042	šedá traffic	656,21	4
 <p>SET</p>		SET Umývadlo LUA 80 (H810087), 1 otvor pre batériu, biele + umývadlová skrinka LANI , 2 zásuvky (H403552). Možno inštalovať štandardný alebo priestorovo úsporný sifón H894240.		
	H6030802601042	biela mat	915,30	4
	H6030802611042	biela lesk	915,30	4
	H6030802661042	šedá traffic	915,30	4

SET – umývadlo s nábytkom za výhodnejšiu cenu v prípade, že oba produkty zákazník zakúpi pod uvedeným kódom setu. Umývadlo aj nábytok je možné zakúpiť samostatne.





2. KÚPEĽŇOVÉ SÉRIE

2.18. LUA

Umývadlo LUA / nábytok LANI

Biela mat 260 | Biela lesk 261 | Šedá traffic 266 | Divoký dub 267 | Specialcolor 990 | Multicolor 999.

Sifón nie je súčasťou dodávky umývadlových skriniek a je nutné ho objednať zvlášť.

	Číslo výrobku	Popis výrobku	Cena (EUR)	Ks/pal
 <p>PACK</p>		Umývadlo slim so skrinkou LANI 60 cm: umývadlo H814083, biele, 1 otvor pre bateriu + skrinka H403602 s 2 zásuvkami. Možno inštalovať štandardný alebo priestorovo úsporný sifón H894240.		
	H8600832601041	biela mat	723,33	8
	H8600832611041	biela lesk	723,33	8
	H8600832661041	šedá traffic	723,33	8
	H8600832671041	divoký dub	875,75	8
	H8600839901041	specialcolor	1 096,37	8
H8600839991041	multicolor	1 195,87	8	
 <p>PACK</p>		Umývadlo slim so skrinkou LANI 80 cm: umývadlo H814087, biele, 1 otvor pre bateriu + skrinka H403612 s 2 zásuvkami. Možno inštalovať štandardný alebo priestorovo úsporný sifón H894240.		
	H8600872601041	biela mat	832,79	8
	H8600872611041	biela lesk	832,79	8
	H8600872661041	šedá traffic	832,79	8
	H8600872671041	divoký dub	1 006,76	8
	H8600879901041	specialcolor	1 230,50	8
H8600879991041	multicolor	1 131,07	8	
 <p>NOVINKA PACK</p>		Umývadlo slim so skrinkou LANI 100 cm: umývadlo H814088, biele, s 1 otvorom na batériu + skrinka H403622 s 2 zásuvkami. Inštalovať so štandardným alebo priestorovo úsporným sifónom H894240.		
	H8600882601041	biela mat	1 136,42	4
	H8600882611041	biela lesk	1 136,42	4
	H8600882661041	šedá traffic	1 136,42	4
	H8600882671041	divoký dub	1 304,49	4
	H8600889901041	specialcolor	1 531,78	4
H8600889991041	multicolor	1 415,77	4	
 <p>NOVINKA PACK</p>		Umývadlo slim so skrinkou LANI 100 cm: umývadlo H814088, biele, s 2 otvormi pre batériu + skrinka H403622 s 2 zásuvkami. Inštalovať so štandardným alebo priestorovo úsporným sifónom H894240.		
	H8600882601071	biela mat	1 136,42	4
	H8600882611071	biela lesk	1 136,42	4
	H8600882661071	šedá traffic	1 136,42	4
	H8600882671071	divoký dub	1 304,49	4
	H8600889901071	specialcolor	1 531,78	4
H8600889991071	multicolor	1 415,77	4	
	H894240000001	Priestorovo úsporný sifón	29,00	200

PACK – umývadlo s nábytkom je možné nakúpiť len spoločne. Nie je možné nakúpiť samostatne iba jeden z produktov.

2. KÚPEĽŇOVÉ SÉRIE

2.18. LUA

Biela 000.

Špeciálny typ glazúry LCC je možné objednať na vybrané výrobky sanitárnej keramiky v bielej farbe za príplatok 72,86 EUR bez DPH za 1 kus.

	Číslo výrobku	Popis výrobku	Biela 000 Cena (EUR)	Ks/pal
 RIMLESS	H824081###0001	Stojaca kombináčn misa 65 x 36 x 42 cm, rimless , hlbok splachovanie, vodorovn/zvisl odpad Vario (max. 260 mm)	248,88	12
	H824081###2311	bez postrannch otvorov pre prvod vody s postrannmi otvormi pre prvod vody	248,88	12
 RIMLESS	H824086###0001	Stojaca kombináčn misa 65 x 36 x 42 cm, rimless , hlbok splachovanie, vodorovn odpad	206,70	12
 RIMLESS	H824087###0001	Stojaca kombináčn misa 65 x 36 x 42 cm, rimless , hlbok splachovanie, zvisl odpad	206,70	18
	H8270810009711 H8270820009721 H8270830009731 H8970800000001	Ndrz , se vntornou armatrou Dual Flush, splachovanie 5/3 l (nastavitelne aj na 4,5/3l, 6/3l), vrtane vntornej ndrzky proti oroseniu. Nie je dostupn v LCC. zadn prvod vody (uprostred) postrann prvod vody (vavo alebo vpravo) spodn prvod vody, vavo	164,09 164,09 164,09	20 20 20
		Ndrzky proti oroseniu – nhradn diel	23,23	500
 NOVINKA RIMLESS K dispozcii poas 1Q 2024	H823082###0001	Stojaci klozet 52 x 36 x 42 cm, rimless , hlbok splachovanie, vodorovn/zvisl odpad Vario	219,64	---
 RIMLESS	H823081###0001	Stojaci klozet 52 x 36 x 42 cm, rimless , hlbok splachovanie, vodorovn/zvisl odpad Vario	369,04	12

2. KÚPEĽŇOVÉ SÉRIE

2.18. LUA

Biela 000.

Špeciálny typ glazúry LCC je možné objednať na vybrané výrobky sanitárnej keramiky v bielej farbe za príplatok 72,86 EUR bez DPH za 1 kus.

	Číslo výrobku	Popis výrobku	Biela 000 Cena (EUR)	Ks/pal
 RIMLESS	H820081###0001	Závesný klozet Basic 52 x 36 cm, rimless , hlboké splachovanie, 4,5/3l, s viditeľným uchytením	186,01	18
 RIMLESS	H820080###0001	Závesný klozet Advanced 52 x 36 cm, rimless , hlboké splachovanie, 4,5/3l, vrátane Laufen Easyfit uchytenie*.	272,42	18
 RIMLESS	H820083###0001	Závesný klozet Advanced compact 49 x 36 cm, rimless , hlboké splachovanie, 4,5/3l, vrátane Laufen Easyfit uchytenie*.	272,42	18
	H8910820000001 H8910830000001	Doska na sedenie s poklopom , odnímateľná, bez úpravy LCC bez spomaľovacieho sklápacieho systému so spomaľovacím sklápacím systémom	61,49 79,94	168 168
	H8910840000001	Doska na sedenie bez poklopu , bez úpravy LCC	63,39	168
 NOVINKA K dispozícii počas 1Q 2024	H832082###3021	Stojaci bidet 52 x 36 x 42 cm , s 1 otvorom pre batériu, bez postranných otvorov pre prívod vody	186,01	12
	H832081###3021	Stojaci bidet 52 x 36 x 42 cm , kapotovaný, s 1 otvorom pre batériu, bez postranných otvorov pre prívod vody, inštalačná sada súčastí	272,60	12
	H830081###3021	Závesný bidet Advanced 52 x 36 cm , s 1 otvorom pre batériu, bez postranných otvorov pre prívod vody, vrátane Laufen Easyfit uchytenie*	195,68	18

* Číslo uchytenia Laufen Easyfit, ako náhradného dielu, nájdete v aktuálnom Laufen technickom liste pre príslušný výrobok.

2. KÚPEĽŇOVÉ SÉRIE

2.18. LUA

Biela 000.







	Číslo výrobku	Popis výrobku	Biela 000 Cena (EUR)	Ks/pal
 <p>PACK</p>	H8670860009721	Stojace kombinačné WC RIMLESS PACK H824086 , hlboké splachovanie. Obsahuje stojacu kombinačnú misu, nádrž, splachovací mechanizmus, dosku na sedenie s poklopom so spomaľovacím sklápacím systémom a fixačný materiál.	450,00	6
	H8240860000001	náhradné diely: stojaca kombinačná misa		
	H8270820009721	nádrž s bočným prívodom vody splachovací mechanizmus		
	H8910830000001	doska na sedenie s poklopom Slim, duroplast, odnímateľné, so spomaľovacím sklápacím systémom		
	H8954480000001	fixačný materiál		
 <p>PACK</p>	H8670870009721	Stojace kombinačné WC RIMLESS PACK H824087 , hlboké splachovanie. Obsahuje stojacu kombinačnú misu, nádrž, splachovací mechanizmus, dosku na sedenie s poklopom so spomaľovacím sklápacím systémom a fixačný materiál.	450,00	6
	H8240870000001	náhradné diely: stojaca kombinačná misa		
	H8270820009721	nádrž s bočným prívodom vody splachovací mechanizmus		
	H8910830000001	doska na sedenie s poklopom Slim, duroplast, odnímateľné, so spomaľovacím sklápacím systémom		
	H8954480000001	fixačný materiál		
 <p>PACK</p>	H8660810000001	Závesné WC RIMLESS BASIC PACK , hlboké splachovanie. Obsahuje závesné WC rimless s viditeľným uchytením, dosku na sedenie s poklopom so spomaľovacím systémom a fixačný materiál.	267,11	12
	H8200810000001	náhradné diely: závesný klozet rimless s viditeľným uchytením		
	H8910830000001	doska na sedenie s poklopom Slim, duroplast, odnímateľné, so spomaľovacím sklápacím systémom		
	H8929920000001	montážna páska		
 <p>PACK</p>	H8660800000001	Závesné WC RIMLESS ADVANCED PACK , hlboké splachovanie. Obsahuje závesné WC rimless so skrytým uchytením, dosku na sedenie s poklopom so spomaľovacím systémom a fixačný materiál.	340,36	12
	H8200800000001	náhradné diely: závesný klozet rimless so skrytým uchytením		
	H8910830000001	doska na sedenie s poklopom Slim, duroplast, odnímateľné, so spomaľovacím sklápacím systémom		
	H8929920000001	montážna páska		
 <p>SET</p>	H6000810000003	SET – WC RIMLESS BASIC PACK H866081 (obsahujúci závesné WC LUA rimless s viditeľným uchytením a dosku na sedenie s poklopom) + rámový podomietkový modul H894660. Splachovacie tlačítko nutné objednať zvlášť.	438,83	---
	H8200810000001	náhradné diely: závesný klozet rimless so skrytým uchytením		
	H8910830000001	doska na sedenie s poklopom Slim, duroplast, odnímateľné, so spomaľovacím sklápacím systémom		
	H8929920000001	montážna páska		
	H8946600000001	rámový podomietkový modul		
 <p>SET</p>	H6000800000003	SET – WC RIMLESS ADVANCED PACK H866080 (obsahujúci závesné WC LUA rimless so skrytým uchytením a dosku na sedenie s poklopom) + rámový podomietkový modul H894660. Splachovacie tlačítko nutné objednať zvlášť.	525,24	---
	H8200800000001	náhradné diely: závesný klozet rimless so skrytým uchytením		
	H8910830000001	doska na sedenie s poklopom Slim, duroplast, odnímateľné, so spomaľovacím sklápacím systémom		
	H8929920000001	montážna páska		
	H8946600000001	rámový podomietkový modul		

2.18. LUA

Nábytok LANI pre umývadlá LUA

Biela mat 260 | Biela lesk 261 | Šedá traffic 266 | Divoký dub 267 | Specialcolor 990 | Multicolor 999.

Sifón nie je súčasťou dodávky umývadlových skriniek a je nutné ho objednať zvlášť.

	Číslo výrobku	Popis výrobku	Cena (EUR)	Ks/pal
		Skrinka pod umývadlo 43,5 x 34 x 51,5 cm , 1 dverka, závesy vľavo, pre umývadielko H815081. Možno inštalovať štandardný alebo priestorovo úsporný sifón H894240.		
	H4035011122601	biela mat	356,55	12
	H4035011122611	biela lesk	356,55	12
	H4035011122661	šedá traffic	356,55	12
	H4035011122671	divoký dub	451,64	12
	H4035011129901	specialcolor	585,34	12
H4035011129991	multicolor	531,86	12	
		Skrinka pod umývadlo 43,5 x 34 x 53 cm , 1 dverka, závesy vpravo, pre umývadielko H815081. Možno inštalovať štandardný alebo priestorovo úsporný sifón H894240.		
	H4035021122601	biela mat	356,55	12
	H4035021122611	biela lesk	356,55	12
	H4035021122661	šedá traffic	356,55	12
	H4035021122671	divoký dub	451,64	12
	H4035021129901	specialcolor	585,34	12
H4035021129991	multicolor	531,86	12	
		Skrinka pod umývadlo 48 x 45 x 51,5 cm , s 2 zásuvkami, pre umývadlo H810081. Možno inštalovať štandardný alebo priestorovo úsporný sifón H894240.		
	H4035121122601	biela mat	585,34	6
	H4035121122611	biela lesk	585,34	6
	H4035121122661	šedá traffic	585,34	6
	H4035121122671	divoký dub	751,70	6
	H4035121129901	specialcolor	961,19	6
H4035121129991	multicolor	875,01	6	
		Skrinka pod umývadlo 53,5 x 44 x 53 cm , s 2 zásuvkami, pre umývadlo H810082. Možno inštalovať štandardný alebo priestorovo úsporný sifón H894240.		
	H4035221122601	biela mat	534,83	6
	H4035221122611	biela lesk	534,83	6
	H4035221122661	šedá traffic	534,83	6
	H4035221122671	divoký dub	760,61	6
	H4035221129901	specialcolor	983,46	6
H4035221129991	multicolor	891,33	6	
		Skrinka pod umývadlo 58,5 x 44 x 53 cm , s 2 zásuvkami, pre umývadlo H810083. Možno inštalovať štandardný alebo priestorovo úsporný sifón H894240.		
	H4035321122601	biela mat	542,84	6
	H4035321122611	biela lesk	542,84	6
	H4035321122661	šedá traffic	542,84	6
	H4035321122671	divoký dub	692,59	6
	H4035321129901	specialcolor	1 004,25	6
H4035321129991	multicolor	906,23	6	
		Skrinka pod umývadlo 63,5 x 44 x 53 cm , s 2 zásuvkami, pre umývadlo H810084. Možno inštalovať štandardný alebo priestorovo úsporný sifón H894240.		
	H4035421122601	biela mat	565,57	6
	H4035421122611	biela lesk	565,57	6
	H4035421122661	šedá traffic	565,57	6
	H4035421122671	divoký dub	709,96	6
	H4035421129901	specialcolor	1 026,55	6
H4035421129991	multicolor	921,07	6	





* Umývadlo nie je súčasťou.

2.18. LUA

Nábytok LANI pre umývadlá LUA

Biela mat 260 | Biela lesk 261 | Šedá traffic 266 | Divoký dub 267 | Specialcolor 990 | Multicolor 999.

Sifón nie je súčasťou dodávky umývadlových skriniek a je nutné ho objednať zvlášť.





	Číslo výrobku	Popis výrobku	Cena (EUR)	Ks/pal
		Skrinka pod umývadlo 73,5 x 44 x 53 cm , s 2 zásuvkami, pre umývadlo H817085. Možno inštalovať štandardný alebo priestorovo úsporný sifón H894240.		
	H4035821122601	biela mat	628,93	6
	H4035821122611	biela lesk	628,93	6
	H4035821122661	šedá traffic	628,93	6
	H4035821122671	divoký dub	780,56	6
	H4035821129901	specialcolor	1 001,84	6
H4035821129991	multicolor	904,87	6	
		Skrinka pod umývadlo 73,5 x 44 x 53 cm , s 2 zásuvkami, pre umývadlo H817086. Možno inštalovať štandardný alebo priestorovo úsporný sifón H894240.		
	H4035921122601	biela mat	628,93	6
	H4035921122611	biela lesk	628,93	6
	H4035921122661	šedá traffic	628,93	6
	H4035921122671	divoký dub	780,56	6
	H4035921129901	specialcolor	1 001,84	6
H4035921129991	multicolor	904,87	6	
		Skrinka pod umývadlo 78,5 x 44 x 53 cm , s 2 zásuvkami, pre umývadlo H810087. Možno inštalovať štandardný alebo priestorovo úsporný sifón H894240.		
	H4035521122601	biela mat	612,34	6
	H4035521122611	biela lesk	612,34	6
	H4035521122661	šedá traffic	612,34	6
	H4035521122671	divoký dub	779,48	6
	H4035521129901	specialcolor	1 123,09	6
H4035521129991	multicolor	903,83	6	
		Skrinka pod umývadlo 98,5 x 44 x 53 cm , s 2 zásuvkami, pre umývadlo H810089. Možno inštalovať štandardný alebo priestorovo úsporný sifón H894240.		
	H4035621122601	biela mat	733,32	4
	H4035621122611	biela lesk	733,32	4
	H4035621122661	šedá traffic	733,32	4
	H4035621122671	divoký dub	899,90	4
	H4035621129901	specialcolor	1 123,63	4
H4035621129991	multicolor	1 011,74	4	
		Skrinka pod umývadlo 118,5 x 44 x 53 cm , s 2 zásuvkami, pre umývadlo H814081. Možno inštalovať štandardný alebo priestorovo úsporný sifón H894240.		
	H4035741122601	biela mat	1 093,76	4
	H4035741122611	biela lesk	1 093,76	4
	H4035741122661	šedá traffic	1 093,76	4
	H4035741122671	divoký dub	1 305,08	4
	H4035741129901	specialcolor	1 516,39	4
H4035741129991	multicolor	1 466,68	4	
	H894240000001	Priestorovo úsporný sifón	29,00	200

* Umývadlo nie je súčasťou.

2.18. LUA

Nábytok LANI pre umývadlá LUA

Biela mat 260 | Biela lesk 261 | Šedá traffic 266 | Divoký dub 267 | Specialcolor 990 | Multicolor 999.



	Číslo výrobku	Popis výrobku	Cena (EUR)	Ks/pal
		Stredná skrinka 35,5 x 18,5 x 70 cm, závesy dvierok vľavo		
	H4037011122601	biela mat	356,55	25
	H4037011122611	biela lesk	356,55	25
	H4037011122661	šedá traffic	356,55	25
	H4037011122671	divoký dub	451,64	25
	H4037011129901	specialcolor	612,07	25
H4037011129991	multicolor	531,86	25	
		Stredná skrinka 35,5 x 18,5 x 70 cm, závesy dvierok vpravo		
	H4037021122601	biela mat	356,55	25
	H4037021122611	biela lesk	356,55	25
	H4037021122661	šedá traffic	356,55	25
	H4037021122671	divoký dub	451,64	25
	H4037021129901	specialcolor	612,07	25
H4037021129991	multicolor	531,86	25	
		Polovysoká skrinka 35,5 x 18,5 x 90 cm, závesy dverí vľavo		
	H4037111122601	biela mat	402,61	20
	H4037111122611	biela lesk	402,61	20
	H4037111122661	šedá traffic	402,61	20
	H4037111122671	divoký dub	467,99	20
	H4037111129901	specialcolor	662,58	20
H4037111129991	multicolor	603,16	20	
		Polovysoká skrinka 35,5 x 18,5 x 90 cm, závesy dverí vpravo		
	H4037121122601	biela mat	402,61	20
	H4037121122611	biela lesk	402,61	20
	H4037121122661	šedá traffic	402,61	20
	H4037121122671	divoký dub	467,99	20
	H4037121129901	specialcolor	662,58	20
H4037121129991	multicolor	603,16	20	
		Vysoká skrinka 35,5 x 33,5 x 165 cm, závesy dverí vľavo		
	H4037211122601	biela mat	680,39	6
	H4037211122611	biela lesk	680,39	6
	H4037211122661	šedá traffic	680,39	6
	H4037211122671	divoký dub	866,10	6
	H4037211129901	specialcolor	1 406,86	6
H4037211129991	multicolor	1 189,94	6	
		Vysoká skrinka 35,5 x 33,5 x 165 cm, závesy dverí vpravo		
	H4037221122601	biela mat	680,39	6
	H4037221122611	biela lesk	680,39	6
	H4037221122661	šedá traffic	680,39	6
	H4037221122671	divoký dub	866,10	6
	H4037221129901	specialcolor	1 406,86	6
H4037221129991	multicolor	1 189,94	6	

2. KÚPEĽŇOVÉ SÉRIE

2.18. LUA

Vane. Materiál: Marbond.

Biela 000 | Čierna lesk zvonku / biela lesk vo vnútri 064 | Čierna mat zvonku / biela lesk vo vnútri 068

			Biela 000	Čierna lesk / biela lesk 064	Čierna mat / biela lesk 068	
	Číslo výrobku	Popis výrobku	Cena (EUR)	Cena (EUR)	Cena (EUR)	Ks/pal
	H220082###0001	Vaňa 170 x 75 cm , samostatne stojaca, materiál Marbond, vrátane vaňového odpadu click-clack NOVINKA Čierna mat zvonku / biela lesk vo vnútri (068)	2 373,01	2 846,45	2 648,06	1
	H2200870000001	Vaňa 170 x 85 cm , ku stene (D - tvar), materiál Marbond, vrátane vaňového odpadu click-clack. Iba v bielej farbe.	2 244,21			1
	H2200870000361	Vaňa 170 x 85 cm , ku stene (D - tvar), materiál Marbond, vrátane vaňového odpadu click-clack, s otvormi pre 5-otvorovú vodovodnú batériu Kartell • Laufen. Iba v bielej farbe.	2 249,15			1

Príslušenstvo k vaniam LUA Marbond (nutné objednať zvlášť)





	Číslo výrobku	Popis výrobku	Cena (EUR)	Ks/pal
	H2951370000001	Marbond krytka a vaňový výpusť click-clack , farba biela, pre voľne stojace vane	142,06	---
	H2951380000001	Marbond krytka vaňového výpustu click-clack , farba biela, pre voľne stojace vane	94,70	---
	H2951390040001	Krytka a vaňový výpusť click-clack , pre voľne stojace vane chróm	71,02	---
	H2951391610001	inox kartáčovaná oceľ	132,59	---
	H2951391620001	zlatoružová	132,59	---
	H2951391630001	titán čierny mat	132,59	---
	H2951392610001	biela lesk	104,17	---
	H2951392680001	biela mat	104,17	---
	H2951394500001	čierna mat	104,17	---

2. KÚPEĽŇOVÉ SÉRIE

2.18. LUA

Akrylátové vane

Biela 000

	Číslo výrobku	Popis výrobku	Biela 000 Cena (EUR)	Ks/pal
	H2300800000001	Vaňa 160 x 70 cm vstavaná verzia, sanitárny akrylát	299,65	10
	H2310800000001	Vaňa 170 x 70 cm vstavaná verzia, sanitárny akrylát	311,05	10
	H2320800000001	Vaňa 170 x 75 cm vstavaná verzia, sanitárny akrylát	322,47	10
	H2330800000001	Vaňa 180 x 80 cm vstavaná verzia, sanitárny akrylát	368,10	10
	H2340800000001	Vaňa 190 x 90 cm vstavaná verzia, sanitárny akrylát	476,56	10



Príslušenstvo k akrylátovým vaniam LUA (nutné objednať zvlášť)

	Číslo výrobku	Popis výrobku	Cena (EUR)	Ks/pal
		Odpadová a prepadová armatúra, štandardná dĺžka		
	H2951420040001	chróm	85,22	---
	H2951422610001	biela lesk	94,70	---
	H2951422680001	biela mat	94,70	---
	H2951424500001	čierna mat	94,70	---
		Odpadová a prepadová armatúra s napúšťaním, štandardná dĺžka		
	H2951430040001	chróm	331,46	---
	H2951432610001	biela lesk	355,15	---
	H2951432680001	biela mat	355,15	---
	H2951434500001	čierna mat	355,15	---
	H2960800000001	Nohy na vstavané vane H230080, H231080, H232080, H233080	67,62	50
	H2960810000001	Nohy na vstavajúcu vaňu H234080	74,33	25
	H2955510000001	Vyrovnávací páska POZOR: Odporúčame pre montáž vane so systémom	32,83	300
	H2943990000001	Opravná sada na opravu akrylátových výrobkov	80,77	---

2. KÚPEĽŇOVÉ SÉRIE

2.18. LANI

Biela 000 | Biela mat 757



			Biela 000	Biela mat 757	
	Číslo výrobku	Popis výrobku	Cena (EUR)	Cena (EUR)	Ks/pal
NOVINKA 	H814073###1141	Umývadlo do nábytku slim 58 x 44,5 cm , materiál Marbond, s 1 otvorom pre batériu vpravo, bez prepadu. Nutné inštalovať so skrinkou H404252.	439,77	439,77	24
NOVINKA 	H814074###1141	Umývadlo do nábytku slim 78 x 44,5 cm , materiál Marbond, s 1 otvorom pre batériu vpravo, bez prepadu. Nutné inštalovať so skrinkou H404262.	527,70	527,70	16
NOVINKA 	H814075###1141	Umývadlo do nábytku slim 98 x 44,5 cm , materiál Marbond, s 1 otvorom pre batériu vpravo, bez prepadu. Nutné inštalovať so skrinkou H404272.	577,96	577,96	---

2.19. LANI

Nábytok LANI

Biela mat 260 | Biela lesk 261 | Šedá traffic 266 | Divoký dub 267 | Specialcolor 990 | Multicolor 999.

Sifón nie je súčasťou dodávky umývadlových skriniek a je nutné ho objednať zvlášť.

	Číslo výrobku	Popis výrobku	Cena (EUR)	Ks/pal
 <p>NOVINKA</p>		Skrinka pod umývadlo 57 × 44 × 51,5 cm , s 2 zásuvkami, pre umývadlo H814073 z materiálu Marbond. Možno inštalovať štandardný alebo priestorovo úsporný sifón H894240.		
	H4042521122601	biela mat	606,86	8
	H4042521122611	biela lesk	606,86	8
	H4042521122661	šedá traffic	606,86	8
	H4042521122671	divoký dub	774,00	8
	H4042521129901	specialcolor	1 010,19	8
H4042521129991	multicolor	912,19	8	
 <p>NOVINKA</p>		Skrinka pod umývadlo 77 × 44 × 51,5 cm , s 2 zásuvkami, pre umývadlo H814074 z materiálu Marbond. Možno inštalovať štandardný alebo priestorovo úsporný sifón H894240.		
	H4042621122601	biela mat	683,50	8
	H4042621122611	biela lesk	683,50	8
	H4042621122661	šedá traffic	683,50	8
	H4042621122671	divoký dub	870,76	8
	H4042621129901	specialcolor	1 128,30	8
H4042621129991	multicolor	1 010,19	8	
 <p>NOVINKA</p>		Skrinka pod umývadlo 97 × 44 × 51,5 cm , s 2 zásuvkami, pre umývadlo H814075 z materiálu Marbond. Možno inštalovať štandardný alebo priestorovo úsporný sifón H894240.		
	H4042721122601	biela mat	786,58	4
	H4042721122611	biela lesk	786,58	4
	H4042721122661	šedá traffic	786,58	4
	H4042721122671	divoký dub	964,96	4
	H4042721129901	specialcolor	1 204,95	4
H4042721129991	multicolor	1 084,35	4	











* Umývadlo nie je súčasťou.

3. KÚPEĽŇOVÁ KERAMIKA

3.1. LAUFEN PRO LIBERTY

Biela 000. Na vybrané výrobky sanitárnej keramiky v bielej farbe je možné objednať špeciálny typ glazúry LCC Active (A00) za príplatok 81,97 EUR bez DPH za 1 kus.



	Číslo výrobku	Popis výrobku	Biela 000 Cena (EUR)	Ks/pal
	H811950###1041	Umývadlo 60 x 55 cm, s integrovaným madlom s 1 otvorom pre batériu uprostred	197,53	18
	H811950###1091	bez otvoru pre batériu	197,53	18
	H811950###1421	bez otvoru pre batériu, bez prepadu	197,53	18
	H811950###1561	bez prepadu, s otvorom pre batériu, bez otvoru v odtokovom ventile	197,53	18
	H811953###1041	Umývadlo 65 x 55 cm, s integrovaným madlom s 1 otvorom pre batériu uprostred	322,12	18
	H811953###1091	bez otvoru pre batériu	322,12	18
	H811953###1561	bez prepadu, s otvorom pre batériu, bez otvoru v odtokovom ventile	322,12	18
	H825956###0001	Stojaci klozet, ploché splachovanie, vodorovný odpad , sedacia výška 47 cm	217,27	16
	H825957###0001	Stojaci klozet, ploché splachovanie, zvislý odpad , sedacia výška 47 cm	217,27	16
	H820953###0001	Závesný klozet Handicap, ploché splachovanie , dĺžka 70 cm	544,82	12
 RIMLESS	H821954###0001	Závesný klozet rimless 70 x 36 x 35 (45) cm , bezbariérový, hlboké splachovanie Na tento výrobok je možné objednať špeciálny typ glazúry LCC (400) za príplatok 72,86 EUR alebo LCC Active (A00) za príplatok 81,97 EUR bez DPH za 1 kus.	471,86	18
 RIMLESS	H821960###0001	Závesný klozet rimless 36 x 70 x 45 cm , hlboké splachovanie Na tento výrobok je možné objednať špeciálny typ glazúry LCC (400) za príplatok 72,86 EUR alebo LCC Active (A00) za príplatok 81,97 EUR bez DPH za 1 kus.	613,75	12
 	H8989503000001	Doska na sedenie s poklopom , odnímateľná, bezbariérová, zosilnené pánky a dorazy, vhodná pre klozety typu H820953, H821954 a H821960	133,49	60
	H8989513000001	Doska na sedenie bez poklopu , odnímateľná, bezbariérová, zosilnené pánky a dorazy, vhodná pre klozety typu H820953, H821954 a H821960	115,55	60
	H8910560000001	Splachovacie tlačidlo , zvýšené, single flush, pre kombináčn WC v šaržiach 871, 872, 873, 874, 876	26,91	200

3.2. REHAB

Biela 000



	Číslo výrobku	Popis výrobku	Biela 000 Cena (EUR)	Ks/pal
	H8106030000001	Zdravotné umývadlo 66 x 55 cm , bez prepadu, pre telesne postihnutých bez otvoru pre batériu	197,53	15
	H8106030001041	s 1 otvorom pre batériu uprostred	197,53	15

3. KÚPEĽŇOVÁ KERAMIKA

3.3. LIBERTY LINE

Biela 000. Materiál Marbond.



	Číslo výrobku	Popis výrobku	Biela 000 Cena (EUR)	Ks/pal
	H8114740001111	Umývadlo 65 x 55 cm, s 1 otvorom pre batériu uprostred, bez prepadu, materiál Marbond	522,65	6
	H8114770001111	Umývadlo 85 x 55 cm, s 1 otvorom pre batériu uprostred, bez prepadu, materiál Marbond	587,97	6
	H8214700000001	Závesný klozet, hlboké splachovanie, dĺžka 70 cm	607,97	12
	H8914700000001	Klozetová sedacia doska bez poklopu (odnímateľná), vhodné pre telesne postihnuté osoby, pre H821470	190,02	100
	H8924700000001	Sedacia doska s poklopom, odnímateľná, pre H821470	214,27	100

3.4. Špeciálne výrobky BERNINA

Biela 000

	Číslo výrobku	Popis výrobku	Biela 000 Cena (EUR)	Ks/pal
	H8542110000001	Výlevka 50 x 50 cm, vrátane sklopnej mriežky a montážneho príslušenstva	610,28	6
	H8994700000001	Sklopná mriežka k výlevke Bernina H854210, náhradný diel	377,08	---
	H8994900000001	Montážne príslušenstvo k výlevke Bernina H854210, náhradný diel	65,17	---

3.5. Špeciálne výrobky COLLEGE

Špeciálny typ glazúry LCC (400) je možné objednať na vybrané výrobky sanitárnej keramiky v bielej farbe za príplatok 72,86 EUR bez DPH za 1 ks.

	Číslo výrobku	Popis výrobku	Biela 000 Cena (EUR)	Ks/pal
	H857600###0001	Školské umývadlo 60 x 45 cm bez otvoru pre batériu	554,84	18
	H857600###1041	s 1 otvorom pre batériu uprostred	588,32	18
	H857600###5031	s 1 otvorom pre batériu v osi odpadu	588,32	18

3.6. FLORAKIDS

Biele 000 | Biela a červená 062 | Biela a zelená 072 – umývadlo, keramická polička, dosky s poklopom (poklop iba v bielom prevedení)
Červená 061 | Zelená 071 – dosky bez poklopu

	Číslo výrobku	Popis výrobku	Biela 000 Cena (EUR)	Ks/pal
	H8150310001041	Umývadielko 45 x 41 cm, s 1 otvorom pre batériu uprostred celé umývadlo v bielom prevedení	142,83	36
	H8150310621041	odkladacia plocha v červenom prevedení	171,48	36
	H8150310721041	odkladacia plocha v zelenom prevedení	171,48	36
	H8770310000001	Toaletná doska 55 cm celá polička v bielom prevedení	62,17	84
	H8770310620001	odkladacia plocha v červenom prevedení	74,60	84
	H8770310720001	odkladacia plocha v zelenom prevedení	74,60	84
	H4616010034691	Zrkadlo - kvet, k dostaniu len v červenej farbe	208,75	34
	H4616110034721	Húsenica-hlava - hlava húsenice, k dostaniu iba v zelenej farbe	166,24	85
	H4616120034721	Húsenica-korpus so zrkadlom - telo húsenice so zrkadlom, k dostaniu iba v zelenej farbe	205,21	85
	H8200310000001	Závesný klozet, hlboké splachovanie, k dostaniu iba v bielej farbe	209,12	24
	H8220360000271	Stojaci klozet, ploché splachovanie, vodorovný odpad, k dostaniu iba v bielej farbe	228,49	24
	H8220370000271	Stojaci klozet, ploché splachovanie, zvislý odpad, k dostaniu iba v bielej farbe	228,49	24
	H8970380000001	Klozetová doska na sedenie bez poklopu pre stojaci klozet H822036, H822037 a závesný klozet H820031, duroplast, závesy z nehrdzavejúcej ocele, k dostaniu iba v bielej farbe	72,93	200

3.6. FLORAKIDS

Biela 000 | Biela a červená 062 | Biela a zelená 072 – umývadlo, keramická polička, dosky s poklopom (poklop iba v bielom prevedení)
Červená 061 | Zelená 071 – dosky bez poklopu

	Číslo výrobku	Popis výrobku	Biela 300 Cena (EUR)	Biely poklop a červená doska 062 Biely poklop a zelená doska 072 Cena (EUR)	Ks/pal
	H891030###0001	Doska na sedenie s poklopom pro závesný klozet H820031	104,20	125,04	90
	H891031###0001	odnímateľná, závesy z nehrdzavejúcej ocele	146,54	174,80	90

	Číslo výrobku	Popis výrobku	Biela 300 Cena (EUR)	Červená 061 Zelená 071 Cena (EUR)	Ks/pal
	H891032###0001	Klozetová doska na sedenie bez poklopu pre stojaci klozet H822036, H822037 a závesný klozet H820031, závesy z nehrdzavejúcej ocele	63,81	87,42	108

CURVEPRO



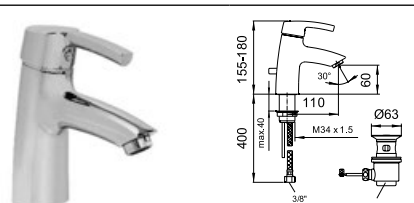
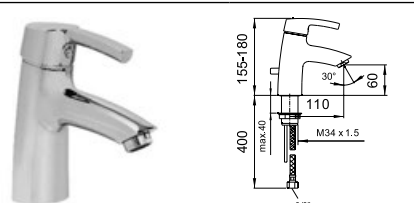









Tieto batérie odporúčame kombinovať s ostatnými výrobkami zo série Florakids.

	Číslo výrobku	Popis výrobku	Cena (EUR)	Ks/pal
	HF918520020001	Umývadlová páková batéria s výtokom 110 mm, kartuša Ecototal, prietok 12 l/min	269,52	60
	HF918520022001	s automatickým výpustom, zelená ovládacia páčka	269,52	60
	HF918570020001	Umývadlová páková batéria s výtokom 110 mm, kartuša Ecototal, prietok 12 l/min	220,73	60
	HF918570022001	bez automatického výpustu, zelená ovládacia páčka	220,73	60

3.7. Umývadlá SAVOY

Biela 000 | Biela mat 757 **NOVINKA** | Čierna mat 716 **NOVINKA**

Vstavané umývadlá vo farbe biela mat (757) budú k dispozícii počas 1Q 2024.

	Číslo výrobku	Popis výrobku	Biela 000 Cena (EUR)	Biela mat 757 Cena (EUR)	Čierna mat 716 Cena (EUR)	Ks/pal
NOVINKA 	H812941###1121	Umývadlová misa 38 x 38 x 13 cm, bez otvoru pre batériu, bez prepadu, vrátane inštalačnej sady	226,17	282,71	339,26	24
	H812942###1121	Umývadlová misa 42 x 42 x 12 cm, bez otvoru pre batériu, vrátane inštalačnej sady	314,56	393,20	471,84	24
NOVINKA 	H812944###1091 H812944###1121	Umývadlová misa 55 x 38 x 13 cm, oválne. bez otvoru pre batériu bez otvoru pre batériu, bez prepadu	226,17 226,17	282,71 282,71	339,26 339,26	24 24
K dispozícii počas 1Q 2024						
NOVINKA 	H812945###1041 H812945###1111	Umývadlová misa 55 x 38 x 13 cm, oválne. s 1 otvorom pre batériu uprostred s 1 otvorom pre batériu, bez prepadu	238,75 238,75	298,44 298,44	358,13 359,13	24 24
K dispozícii počas 1Q 2024						
NOVINKA 	H816944###1091 H816944###1121	Umývadlová misa 55 x 38 x 13 cm, obdĺžnikové bez otvoru pre batériu bez otvoru pre batériu, bez prepadu	226,17 226,17	282,71 282,71	339,26 339,26	24 24
K dispozícii počas 2Q 2024						
NOVINKA 	H816945###1041 H816945###1111	Umývadlová misa 55 x 38 x 13 cm, obdĺžnikové s 1 otvorom pre batériu uprostred s 1 otvorom pre batériu, bez prepadu	238,75 238,75	298,44 298,44	358,13 359,13	24 24
K dispozícii počas 2Q 2024						
	H8189420001091 H8189420001551	Vstavané umývadlo 44 x 35,5 cm, oválne. NOVINKA Farba biela mat (757) a čierna mat (716) bez otvoru pre batériu bez otvoru pre batériu, vonkajší povrch glazúrovaný	115,60 115,60	144,50 144,50	173,40 173,40	24 24
	H8189430001091 H8189430001551	Vstavané umývadlo 44 x 35,5 cm, oválne, brúsená horná časť. NOVINKA Farba biela mat (757) a čierna mat (716) bez otvoru pre batériu bez otvoru pre batériu, vonkajší povrch glazúrovaný	170,88 170,88	213,60 213,60	256,32 256,32	24 24
	H8189450001091 H8189450001551	Vstavané umývadlo 51 x 31 cm, oválne. NOVINKA Farba biela mat (757) a čierna mat (716) bez otvoru pre batériu bez otvoru pre batériu, vonkajší povrch glazúrovaný	115,60 115,60	144,50 144,50	173,40 173,40	24 24
	H8189460001091 H8189460001551	Vstavané umývadlo 51 x 31 cm, oválne, brúsená horná časť. NOVINKA Farba biela mat (757) a čierna mat (716) bez otvoru pre batériu bez otvoru pre batériu, vonkajší povrch glazúrovaný	170,88 170,88	213,60 213,60	256,32 256,32	24 24
	H8189470001091 H8189470001551	Vstavané umývadlo 44 x 33 cm, obdĺžnikové. NOVINKA Farba biela mat (757) a čierna mat (716) bez otvoru pre batériu bez otvoru pre batériu, vonkajší povrch glazúrovaný	121,64 121,64	152,05 152,05	182,46 182,46	24 24
	H8189480001091 H8189480001551	Vstavané umývadlo 44 x 33 cm, obdĺžnikové, brúsená horná časť. NOVINKA Farba biela mat (757) a čierna mat (716) bez otvoru pre batériu bez otvoru pre batériu, vonkajší povrch glazúrovaný	176,93 176,93	221,16 221,16	265,40 265,40	24 24
	H8131920001551	Vstavané umývadlo 50 x 35 cm, obojstranne glazúrované. Iba v bielej farbe (000).	177,60			28

3. KÚPEĽŇOVÁ KERAMIKA

3.8. Vstavané umývadlá zdola BIJOU

Biela 000

	Číslo výrobku	Popis výrobku	Biela 000	
			Cena (EUR)	Ks/pal
	H811220000001	Vstavané umývadlo 41,5 x 36,5 cm, montážne príslušenstvo H899040 objednať zvlášť	177,65	28
	H811230000001	Vstavané umývadlo 48 x 40 cm, montážne príslušenstvo H899040 objednať zvlášť	195,51	21

3.9. Vstavané umývadlá BIROVA

Biela 000

	Číslo výrobku	Popis výrobku	Biela 000	
			Cena (EUR)	Ks/pal
	H8111910000001	Vstavané umývadlo 49 x 35,5 cm, montážne príslušenstvo H899040 objednať zvlášť	177,52	28

3.10. Vstavané umývadlá zdola LIPSY

Biela 000

	Číslo výrobku	Popis výrobku	Biela 000	
			Cena (EUR)	Ks/pal
	H8112910000001	Vstavané umývadlo 56,5 x 41 cm, montážna sada H899110 objednať samostatne	165,84	28
	H8112990000001	brúsená spodná časť nebrúsená spodná časť	126,40	28

3.11. Zápustné umývadlá zhora INDOVA

Biela 000

	Číslo výrobku	Popis výrobku	Biela 000	
			Cena (EUR)	Ks/pal
	H8113910000001	Zápustné umývadlo 57 x 45 cm, montážne príslušenstvo H899060 objednať zvlášť	219,19	24
	H8113920000001	Zápustné umývadlo 61 x 48,5 cm, montážne príslušenstvo H899060 objednať zvlášť	231,04	12

3.12. Umývadielko TRAISEN

Biela 000



	Číslo výrobku	Popis výrobku	Biela 000	
			Cena (EUR)	Ks/pal
	H8119320000001	Umývadielko 36 x 24,5 cm, s 1 otvorom pre batériu uprostred	80,09	80

3. KÚPEĽŇOVÁ KERAMIKA

3.13. MODERNA S

Biela 000 | Biela mat 757 | Čierna lesk 020 | Cafe mat 188 **NOVINKA** | Čierna mat 716 | Grafit mat 758

Na vybrané výrobky sanitárnej keramiky v bielej farbe je možné objednať špeciálny typ glazúry LCC (400) za príplatok 72,86 EUR alebo LCC Active (A00) za príplatok 81,97 EUR bez DPH za 1 kus.

			Biela 000	Biela mat 757	Čierna lesk 020 Cafe mat 188 Čierna mat 716 Grafit mat 758	
	Číslo výrobku	Popis výrobku	Cena (EUR)	Cena (EUR)	Cena (EUR)	Ks/pal
 RIMLESS	H821541###0001	Závesný klozet DESIGN , rimless, Silent flush, hlboké splachovanie, vrátane Laufen Easyfit 2.0 uchytenie* a zvukovo izolačných podložiek medzi WC a stenu. NOVINKA Farba cafe mat (188)	468,03	615,65	738,77	18
	H896545###0001	Doska na sedenie s poklopom Slim , odnímateľné, pre klozet H821541. Nie je dostupná vo farbách biela mat, čierna lesk, čierna mat a šedá mat. Sedátko je možné vyrobiť aj so špeciálnou úpravou LCC Active (A00) za príplatok 40 EUR bez DPH za 1 kus.	82,83			100
	H896546###0001	so spomaľovacím sklápacím systémom	113,05			100

* Číslo uchytenia Laufen Easyfit, ako náhradného dielu, nájdete v aktuálnom Laufen technickom liste pre príslušný výrobok.

Biela 300 | Biela mat 757 | Cafe mat 188 **NOVINKA** | Čierna lesk 020 | Čierna mat 716 | Grafit mat 758

			Biela 300	Biela mat 757	Čierna lesk 020 Cafe mat 188 Čierna mat 716 Grafit mat 758	
	Číslo výrobku	Popis výrobku	Cena (EUR)	Cena (EUR)	Cena (EUR)	Ks/pal
	H8905403000001	Doska na sedenie s poklopom , odnímateľné, chrómované úchyty, pre klozety H821541 NOVINKA Farba cafe mat (188)	127,01			168
	H890541###0001	so spomaľovacím sklápacím systémom	149,28	223,92	223,92	168



Biela 000

			Biela 000	
	Číslo výrobku	Popis výrobku	Cena (EUR)	Ks/pal
 SET	H6015410000002	SET – Silent Flush závesné WC Rimless Moderna H821541 + rámový podomietkový modul H894660. Doska s poklopom a splachovacie tlačidlo nutné objednať zvlášť.	689,43	6
	H8215410000001	náhradné diely: závesné WC Silent Flush, rimless, hlboké splachovanie		
	H8946600000001	rámový podomietkový modul		

3. KÚPEĽŇOVÁ KERAMIKA

3.14. Klozety ALBONOVA

Biela 000



			Biela 000	
	Číslo výrobku	Popis výrobku	Cena (EUR)	Ks/pal
	H8219900000001	Stojaci klozet, ploché splachovanie, vodorovný odpad, sedacia výška 50 cm	294,59	12
	H8219980000001	Stojaci klozet, ploché splachovanie, zvislý odpad, sedacia výška 50 cm	302,56	12
	H8902100000631	Doska na sedenie s poklopom, oceľové úchyty, vhodné pre klozety ALBONOVA a SEDAN	68,83	100

MODERNA S. OSTATNÉ
KLOZETY + DOPLNKY

3.15. Klozet SEDAN



Biela 000

Špeciálny typ glazúry LCC (400) je možné objednať na vybrané výrobky sanitárnej keramiky v bielej farbe za príplatok 72,86 EUR bez DPH za 1 ks.

			Biela 000	
	Číslo výrobku	Popis výrobku	Cena (EUR)	Ks/pal
	H821227###0271	Stojaci klozet, hlboké splachovanie, zvislý odpad	214,40	16
	H8902100000631	Doska na sedenie s poklopom, oceľové úchyty, vhodné pre klozety ALBONOVA a SEDAN	68,83	100

3.16. UNIVERSAL

Biela 000

			Biela 000	
	Číslo výrobku	Popis výrobku	Cena (EUR)	Ks/pal
	H8736800000001	Držiak WC kefy (s kefou), 9 x 10,5 x 18 cm	46,56	216
	H8702520000001	Keramická polica pod zrkadlo, 50 x 13,5 x 6,5 cm	47,29	90
	H8702540000001	Keramická polica pod zrkadlo, 60 x 14 x 6,5 cm	47,29	90

3.17. Podomietkové moduly Laufen INEO **NOVINKA**

K dispozícii počas 1Q 2024

UPOZORNENIE: INEO moduly nie sú kompatibilné s tlačidlami k modulom LIS

	Číslo výrobku	Popis výrobku	Cena (EUR)	Ks/pal
	H9261010000001	Podomietkový modul INEOLINK , pre obmurovanie, pre samostatne stojace WC, Dual Flush 6/3 l, nastaviteľné aj na 4,5/3 l, s nádržkou proti oroseniu	121,00	35
	H9261030000001	Podomietkový modul INEOLINK , pre obmurovanie, pre závesné WC a závesné WC so zabudovanou bidetovou tryskou, Dual Flush 6/3 l, nastaviteľné aj na 4,5/3 l, s nádržkou proti oroseniu	160,90	24
	H9201140000001	Rámový podomietkový modul INEOLINK , pre závesné WC, do ľahkej priečky, Dual Flush 6/3 l, nastaviteľné aj na 4,5/3 l, s nádržkou proti oroseniu	204,50	15
	H9201150000001	Rámový podomietkový modul INEOLINK , pre závesné WC so zabudovanou bidetovou tryskou, so zabudovanou hadičkou pre prívod vody, do ľahkej priečky, Dual Flush 6/3 l, nastaviteľné aj na 4,5/3 l, s nádržkou proti oroseniu	249,00	15
	H9201160000001	Rámový podomietkový modul INEOLINK , pre závesné WC, s ventilom pre prívod vzduchu, do ľahkej priečky, Dual Flush 6/3 l, nastaviteľné aj na 4,5/3 l, s nádržkou proti oroseniu	290,00	15
	H9201180000001	Rámový podomietkový modul INEOLINK s odsávaním zápachu , pre závesné WC, do ľahkej priečky, Dual Flush 6/3 l, nastaviteľné aj na 4,5/3 l, s nádržkou proti oroseniu, s prípravou pre napojenie na ventiláciu	290,00	---
	H9201170000001	Rámový podomietkový modul INEOLINK , pre závesné WC, s nastaviteľnou sedacou výškou +50 mm, do ľahkej priečky, Dual Flush 6/3 l, nastaviteľné aj na 4,5/3 l, s nádržkou proti oroseniu	290,00	15
	H9201100000001	Rámový podomietkový modul slim INEOLINK s kompaktnou nádržkou (90 mm) , pre závesné WC a závesné WC so zabudovanou bidetovou tryskou, so zabudovanou hadičkou pre prívod vody, do ľahkej priečky, Dual Flush 6/3 l, nastaviteľné aj na 4,5/3 l, s nádržkou proti oroseniu	249,00	15

3.17. Podomietkové moduly Laufen INEO **NOVINKA**

K dispozícii počas 1Q 2024



UPOZORNENIE: INEO moduly nie sú kompatibilné s tlačidlami k modulom LIS

	Číslo výrobku	Popis výrobku	Cena (EUR)	Ks/pal
	H9271040000001	Rámový podomietkový modul INEOLINK , pre závesné WC, podokenná stavebná výška 98 cm, ovládanie splachovacieho tlačidla spredu alebo zhora, do ľahkej priečky, Dual Flush 6/3 l, nastaviteľné aj na 4,5/3 l, s nádržkou proti oroseniu	249,00	15
	H9271050000001	Rámový podomietkový modul INEOLINK , pre závesné WC, podokenná stavebná výška 82 cm, ovládanie splachovacieho tlačidla spredu alebo zhora, do ľahkej priečky, Dual Flush 6/3 l, nastaviteľné aj na 4,5/3 l, s nádržkou proti oroseniu	249,00	21
	H9101020000001	Rámový podomietkový modul INEOLINK , pre závesné bidety, do ľahkej priečky	190,00	15
	H9171010000001	Rámový podomietkový modul INEOLINK , pre závesné bidety, podokenná stavebná výška 98 cm, do ľahkej priečky	205,00	---
	H9171020000001	Rámový podomietkový modul INEOLINK , pre závesné bidety, podokenná stavebná výška 82 cm, do ľahkej priečky	205,00	21
	H9401010000001	Rámový podomietkový modul INEOLINK , pre závesné urinály bez zabudovaného senzorového splachovania, do ľahkej priečky	291,90	18
	H9401020000001	Rámový podomietkový modul INEOLINK , pre závesné urinály so zabudovaným senzorovým splachovaním alebo pre bezvodé urinály, do ľahkej priečky	199,00	---
	H9101030000001	Rámový podomietkový modul INEOLINK , pre umývadlá, do ľahkej priečky	145,00	30

3.17. Podomietkové moduly Laufen INEO **NOVINKA**

K dispozícii počas 1Q 2024



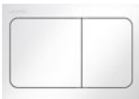





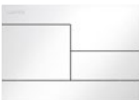

UPOZORNENIE: INEO moduly nie sú kompatibilné s tlačidlami k modulom LIS

	Číslo výrobku	Popis výrobku	Cena (EUR)	Ks/pal
	H9101040000001	Rámový podomietkový modul INEOLINK , pre umývadlá, pre bezbariérové kúpeľne, do ľahkej priečky	175,00	---
	H9101110000001	Rámový podomietkový modul INEOLINK , pre umývadlá, s montážnymi lištami pre podomietkové teleso, do ľahkej priečky. Simibox nie je súčasťou dodávky.	175,00	30
	H9201190000001	Rámový podomietkový modul INEOLINK pre rohový montáž , pre závesné WC, do ľahkej priečky, Dual Flush 6/3 l, nastaviteľné aj na 4,5/3 l, s nádržkou proti oroseniu	485,00	---
	H8926670000001 H8926680000001	Podomietková podpera pre madlá pre rámový podomietkový modul INEOLINK H920117 CH1 , ľavá CH2 , pravá	119,56 119,56	36 36
	H9001110000001 H9001110040001 H9001110070001 H9001117160001	Splachovacie tlačidlo INEO HORIZON , Dual Flush. UPOZORNENIE: tlačidlá INEO sú kompatibilné iba s modulmi INEO. biela lesk chróm lesk chróm mat čierna mat	37,00 44,96 53,04 53,04	448 448 448 448
	H9001120000001 H9001120040001 H9001120070001 H9001127160001	Splachovacie tlačidlo INEO SUNRISE , Dual Flush. UPOZORNENIE: tlačidlá INEO sú kompatibilné iba s modulmi INEO. biela lesk chróm lesk chróm mat čierna mat	37,00 44,96 53,04 53,04	448 448 448 448
	H9001130000001 H9001130040001 H9001130070001 H9001137160001	Splachovacie tlačidlo INEO AIR , Dual Flush. UPOZORNENIE: tlačidlá INEO sú kompatibilné iba s modulmi INEO. biela lesk chróm lesk chróm mat čierna mat	37,00 44,96 53,04 53,04	448 448 448 448
	H9001140000001 H9001140040001 H9001140070001 H9001147160001	Splachovacie tlačidlo INEO MOON , Dual Flush. UPOZORNENIE: tlačidlá INEO sú kompatibilné iba s modulmi INEO. biela lesk chróm lesk chróm mat čierna mat	48,99 105,50 91,46 91,46	448 448 448 448

3.17. Podomietkové moduly Laufen INEO **NOVINKA**

K dispozícii počas 1Q 2024









UPOZORNENIE: INEO moduly nie sú kompatibilné s tlačidlami k modulom LIS

	Číslo výrobku	Popis výrobku	Cena (EUR)	Ks/pal
	H9001160000001	Splachovacie tlačidlo INEO MOONDANCE , Dual Flush. UPOZORNENIE: tlačidlá INEO sú kompatibilné iba s modulmi INEO. biela lesk	48,99	448
	H9001160040001	chróm lesk	105,50	448
	H9001160070001	chróm mat	91,46	448
	H9001167160001	čierna mat	91,46	448
	H9001170000001	Splachovacie tlačidlo INEO GROOVE , Dual Flush. UPOZORNENIE: tlačidlá INEO sú kompatibilné iba s modulmi INEO. biela lesk	48,99	448
	H9001170040001	chróm lesk	105,50	448
	H9001170070001	chróm mat	91,46	448
	H9001177160001	čierna mat	91,46	448
	H9001180000001	Splachovacie tlačidlo INEO SKYLINE , Dual Flush. UPOZORNENIE: tlačidlá INEO sú kompatibilné iba s modulmi INEO. biela lesk	48,99	448
	H9001180040001	chróm lesk	105,50	448
	H9001180070001	chróm mat	91,46	448
	H9001187160001	čierna mat	91,46	448
	H9751540000001	Montážna sada pre splachovacie tlačidlo INEO , s rozmermi 208 x 148 mm	*	---
	H9751550000001	Montážna sada pre splachovacie tlačidlo INEO , s rozmermi 203 x 145 mm	*	---
	H9091010000001	Urínálové splachovacie tlačidlo INEO AU101 . UPOZORNENIE: tlačidlá INEO sú kompatibilné iba s modulmi INEO. biela lesk	121,64	448
	H9091010040001	chróm lesk	203,46	448
	H9091010070001	chróm mat	165,80	448
	H9091017160001	čierna mat	133,56	448
	H9091039280001	Urínálové splachovacie tlačidlo INEO AU103 , kartáčovaná nerez oceľ. UPOZORNENIE: tlačidlá INEO sú kompatibilné iba s modulmi INEO.	167,36	448
	H9091090000001	Urínálové splachovacie tlačidlo INEO AU109 . UPOZORNENIE: tlačidlá INEO sú kompatibilné iba s modulmi INEO. biela lesk	103,56	448
	H9091090040001	chróm lesk	130,91	448
	H9091090070001	chróm mat	136,96	448
	H9091099280001	kartáčovaná nerez oceľ	167,36	448
	H9091040000001	Urínálový automatický splachovač INEO E-AU104 s infračerveným senzorom, sieťové napájanie, biela lesk. UPOZORNENIE: splachovače INEO sú kompatibilné iba s modulmi INEO.	*	448
	H9091059280001	Urínálový automatický splachovač INEO E-AU105 s infračerveným senzorom, sieťové napájanie, kartáčovaná nerez oceľ. UPOZORNENIE: splachovače INEO sú kompatibilné iba s modulmi INEO.	*	448
	H9091100000001	Urínálový automatický splachovač INEO E-AU110 s infračerveným senzorom, sieťové napájanie. UPOZORNENIE: splachovače INEO sú kompatibilné iba s modulmi INEO. biela lesk	*	448
	H9091109280001	kartáčovaná nerez oceľ	*	448
	H9091110000001	Urínálový automatický splachovač INEO E-AU111 s infračerveným senzorom, batériové napájanie 6 V. UPOZORNENIE: splachovače INEO sú kompatibilné iba s modulmi INEO. biela lesk	*	448
	H9091119280001	kartáčovaná nerez oceľ	*	448

* Cena na vyžiadanie.









3.17. Podomietkové moduly Laufen LIS

UPOZORNENIE: Moduly LIS nie sú kompatibilné s tlačidlami k modulom INEO

	Číslo výrobku	Popis výrobku	Cena (EUR)	Ks/pal
	H894660000001	Rámový podomietkový modul CW1 , do ľahkej priečky pre závesné WC továrenská verzia, Dual Flush 6/3 l, nastaviteľný na 4,5/3 l a 4/2 l	212,88	17
	H894665000001	továrenská verzia, Dual Flush 4,5/3 l, nastaviteľný na 6/3 l a 4/2 l	202,96	17
	H894661000001	Rámový podomietkový modul CW2 so zabudovanou hadičkou pre prívod vody , do ľahkej priečky pre závesné WC, Dual Flush 6/3 l, nastaviteľný na 4,5/3 l a 4/2 l, vhodné pre WC Cleanet Riva	262,34	17
	H894666000001	Dual Flush 4,5/3 l, nastaviteľné aj na 6/3 l a 4/2 l, vhodné pre WC Cleanet Riva	262,34	17
	H894662000001	Samonosný rámový podomietkový modul CW3 , do ľahkej priečky pre závesné WC, Dual Flush 6/3 l, nastaviteľný na 4,5/3 l a 4/2 l	344,86	10
	H894663000001	Podomietkový modul TW1 , na obmurovanie, pre závesné WC, Dual Flush 6/3 l, nastaviteľný na 4,5/3 l a 4/2 l	167,79	24
	H894664000001	Podomietkový modul TW2 , pre samostatne stojace WC, Dual Flush 6/3 l, nastaviteľný na 4,5/3 l a 4/2 l	128,57	35
	H910100000001	Rámový podomietkový modul CWB100 pre umývadlá	179,32	30
	H892660000001	Rámový podomietkový modul CB1 pre závesné bidety	164,63	15
	H892663000001	Rámový podomietkový modul CU1 pre urinály (bez integrovaného ovládania), pripojenie vody 1/2, osadené podomietkovou sadou Laufen SmartControl, uzatvárací ventil, stavebná ochrana s krytom, M8 závitová tyč a uchytenie, pre urinál Tamaro H840090	458,75	13

3.17. Podomietkové moduly Laufen LIS

UPOZORNENIE: Moduly LIS nie sú kompatibilné s tlačidlami k modulom INEO

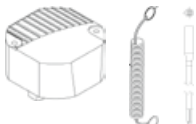

	Číslo výrobku	Popis výrobku	Cena (EUR)	Ks/pal
	H8926640000001	Rámový podomietkový modul CU2 pre urinály bez integrovaného ovládania, pripojenie vody 1/2, osadené podomietkovú sadou Laufen SmartControl, uzatvárací ventil, stavebná ochrana s krytom, M8 závitová tyč a uchytanie, pre urinál Antero H840153; Casa H840141; H840145; Alessi One H840971, H840975, Vila H841141, H841142	391,82	13
	H8926650000001	Rámový podomietkový modul CU3 pre urinály s integrovaným ovládaním	213,05	13
	HF771612100000 HF771613100000	Urínálový automatický splachovač Kryt s infračerveným senzorom a montážnym rámčekom, pochrómované, s magnetickým ventilom. UPOZORNENIE: splachovač LIS sú kompatibilné iba s modulmi LIS. sieťové napätie, 230 V/6 V, konektor IP 64 a Bluetooth adaptér batériové napájanie, 6 V, bez Bluetooth adaptéra	693,47 693,47	300 300
	H8926670000001 H8926680000001	Podomietková podpera pre madlá CH1 , ľavá CH2 , pravá	119,56 119,56	36 36
	H8956610000001 H8956610040001 H8956610070001 H8956617160001	Splachovacie tlačidlo AW1 , Dual Flush. UPOZORNENIE: tlačidlá LIS sú kompatibilné iba s modulmi LIS. biela chróm lesk chróm mat čierna mat	40,96 68,46 68,46 61,45	512 512 512 448
	H8956620000001	Splachovacie tlačidlo AW2 , Dual Flush, nerez oceľ INOX, anti-vandal. UPOZORNENIE: tlačidlá LIS sú kompatibilné iba s modulmi LIS.	113,45	448
	H8956630000001 H8956630200001	Elektronické splachovacie tlačidlo AW3 , Dual Flush, bezdotykové, pre LAUFEN podomietkové moduly. UPOZORNENIE: tlačidlá LIS sú kompatibilné iba s modulmi LIS. biela, sklo čierna, sklo, s infračerveným senzorom	553,69 553,69	240 240
	H8956640000001 H8956640200001	Elektronické splachovacie tlačidlo AW4 , Dual Flush, bezdotykové, pre LAUFEN podomietkové moduly. UPOZORNENIE: tlačidlá LIS sú kompatibilné iba s modulmi LIS. biela, sklo čierna, sklo	553,69 553,69	240 240
	H8986600000001	Podomietkový napájací zdroj pre AW3 a AW4	113,58	---

3. KÚPEĽŇOVÁ KERAMIKA

3.18. Urinály ANTERO

Biela 000 | Biela mat 757 | Čierna lesk 020 | Čierna mat 716 | Grafit mat 758 | Šedá mat 759

Na vybrané výrobky sanitárnej keramiky v bielej farbe je možné objednať špeciálny typ glazúry LCC (400) za príplatok 72,86 EUR bez DPH za 1 kus.



			Biela 000	Biela mat 757	Čierna lesk 020 Čierna mat 716 Grafit mat 758 Šedá mat 759	
	Číslo výrobku	Popis výrobku	Cena (EUR)	Cena (EUR)	Cena (EUR)	Ks/pal
	H841150###4011	Odsávací urinál so senzorom vnútorný prívod vody DN50, s oplachovacím kruhom, vrátane 1-litrového sifónu, Laufen Easyfit 2.0 uchytenia* a keramickej odpadovej krytky (H892130)	1 572,82	1 966,03	2 359,23	12
	H841152###4011	batériové napájanie (9 V) vrátane Bluetooth modulu sieťové napájanie (230 V) vrátane Bluetooth modulu	1 572,82	1 966,03	2 359,23	12
	H841153###4011	Odsávací urinál vnútorný prívod vody DN50, s oplachovacím kruhom, vrátane 1-litrového sifónu, Laufen Easyfit 2.0 uchytenia* a keramickej odpadovej krytky (H892130)	723,48	904,35	1 085,22	12

* Číslo uchytenia Laufen Easyfit, ako náhradného dielu, nájdete v aktuálnom Laufen technickom liste pre príslušný výrobok.

3.19. Urinály LEMA

Biela 000

Pri inštalácii urinálu Lema je nutné použiť závitovú tyč M12! Prípadne objednať závitové redukcie M8 na M12 (H894062) alebo M10 na M12 (H894063)!





			Biela 000	
	Číslo výrobku	Popis výrobku	Cena (EUR)	Ks/pal
	H841192###4011	Odsávací urinál rimless so senzorom sieťové napájanie (230 V) vrátane Bluetooth modulu, vnútorný prívod vody DN50, vrátane 1-litrového sifónu, montážnej sady (H892808) a keramickej odpadovej krytky (H892130) Odsávací urinál odporúčame objednať v úprave LCC (400) za príplatok 72,86 EUR alebo LCC Active (A00) za príplatok 81,97 EUR bez DPH za 1 ks.	1 730,11	12
	H841193###4011	Odsávací urinál rimless vnútorný prívod vody DN50, vrátane 1-litrového sifónu, montážnej sady (H892808) a keramickej odpadovej krytky (H892130) Odsávací urinál odporúčame objednať v úprave LCC (400) za príplatok 72,86 EUR alebo LCC Active (A00) za príplatok 81,97 EUR bez DPH za 1 ks.	707,77	12
	H843197###4011	Bezvodý urinál vnútorný prívod vody DN50, s odpadovou krytkou, vrátane 0-litrového sifónu (H895137) Bezvodý urinál odporúčame objednať v úprave LCC (400) za príplatok 72,86 EUR alebo LCC Active (A00) za príplatok 81,97 EUR bez DPH za 1 ks.	682,59	12
	H8940630000001	Závitová redukcia, M10 na M12	27,34	---

3. KÚPEĽŇOVÁ KERAMIKA

3.20. Urinály VAL

Biela 000 | Biela mat 757 | Čierna lesk 020 | Čierna mat 716 | Grafit mat 758 | Šedá mat 759

Na vybrané výrobky sanitárnej keramiky v bielej farbe je možné objednať špeciálny typ glazúry LCC (400) za príplatok 72,86 EUR alebo LCC Active (A00) za príplatok 81,97 EUR bez DPH za 1 kus.

			Biela 000	Biela mat 757	Čierna lesk 020 Čierna mat 716 Grafit mat 758 Šedá mat 759	
	Číslo výrobku	Popis výrobku	Cena (EUR)	Cena (EUR)	Cena (EUR)	Ks/pal
	H840281###0001	Odsávací urinál rimless, vnútorný prívod vody, s otvormi pre poklop, 1-litrový sifón H894181 objednať zvlášť	550,81	688,51	826,22	16
	H840285###0001	Odsávací urinál rimless, vnútorný prívod vody, bez otvorov pre poklop, 1-litrový sifón H894181 objednať zvlášť	550,81	688,51	826,22	16
	H840286###0001	Odsávací urinál rimless, vnútorný prívod vody DN50, bez otvorov pre poklop, so senzorom na sieťovú prevádzku (230 V), integrovaným Bluetooth, antivandal, 1-litrový sifón H894181 objednať zvlášť	1 132,44	1 415,55	1 698,66	16
	H894282###0001	Poklop k urinálu, so spomaľovacím sklápacím systémom. Nie je dostupný v LCC ani v LCC Active.	134,46	201,70	201,70	108
	H847280###0001	Urinálová deliaca stena	283,10	353,88	424,66	30

3. KÚPEĽŇOVÁ KERAMIKA

3.21. Urinály TAMARO

Biela 000

	Číslo výrobku	Popis výrobku	Biela 000	
			Cena (EUR)	Ks/pal
	H8400900000001	Urinál prívodný ventil horizontálny H899006 (objednať osobitne), dopojka k sifónu H894973 (objednať osobitne), sifón s vertikálnym výstupom H894181 (objednať osobitne), montážna sada H894060 (objednať osobitne)	957,47	12



3.22. Urinály TAMARO-S90

Biela 000

	Číslo výrobku	Popis výrobku	Biela 000	
			Cena (EUR)	Ks/pal
	H8401030000001	Odsávací urinál , vnútorný prívod vody s približovacou elektronikou na sieťovú prevádzku, 1 l, 100 - 240 V	2 349,39	12
	H8401040000001	s približovacou elektronikou na batériovú prevádzku, 1 l	2 277,67	12

3.23. Urinály TAMARO-VS



Biela 000

	Číslo výrobku	Popis výrobku	Biela 000	
			Cena (EUR)	Ks/pal
	H841124###4011	Odsávací urinál rimless so senzorom , bez otvorov pre poklop, vnútorný prívod vody DN50, vrátane 1-litrového sifónu, antivandal batériové napájanie (9 V) vrátane Bluetooth modulu	1 823,08	12
	H841125###4011	sieťové napájanie (230 V) vrátane Bluetooth modulu Odsávací urinál odporúčame objednať v úprave LCC (400) za príplatok 72,86 EUR.	1 823,08	12
	H8411210000001	Urinál len keramika	919,93	12

3. KÚPEĽŇOVÁ KERAMIKA

3.24. Urinály VILA



Biela 000

	Číslo výrobku	Popis výrobku	Biela 000	
			Cena (EUR)	Ks/pal
	H8411410000001	Urinál s otvormi pre poklop Inštalovať s montážnou sadou H892808-M8 (súčasťou dodávky)	365,52	25
	H8411420000001	Urinál bez otvorov pre poklop Inštalovať s montážnou sadou H892808-M8 (súčasťou dodávky)	365,52	25
	H8941423000001	Poklop k urinálu , spomaľovací sklápací systém SLOW CLOSE	194,98	100
	H8941810000001	Sifón pre urinály Vila , 50 mm, objednať zvlášť	30,40	240
	H8928080000001	Montážna sada pre urinály Vila a Caprino Plus (náhradný diel)	41,96	500

3. KÚPEĽŇOVÁ KERAMIKA

3.25. Urinály CAPRINO PLUS

Biela 000 | Biela mat 757

	Číslo výrobku	Popis výrobku	Biela 000	Biela mat 757	Ks/pal
			Cena (EUR)	Cena (EUR)	
	H841061###0001	Odsávací urinál rimless , vnútorný prívod vody DN50 Odsávací urinál odporúčame objednať v úprave LCC (400) za príplatok 72,86 EUR alebo LCC Active (A00) za príplatok 81,97 EUR bez DPH za 1 ks.	334,23	417,80	12
	H841065###4011 H841066###4011	Odsávací urinál rimless so senzorom , bez otvorov pre poklop, vnútorný prívod vody DN50, vrátane 1-litrového sifónu, antivandal sieťové napájanie (230 V) vrátane Bluetooth modulu batériové napájanie (9 V) vrátane Bluetooth modulu Odsávací urinál odporúčame objednať v úprave LCC (400) za príplatok 72,86 EUR alebo LCC Active (A00) za príplatok 81,97 EUR bez DPH za 1 ks.	1 063,46 1 063,46	1 329,33 1 329,33	12 12
	H8420620000001 H8420620004001	Urinál , inštalovať s montážnou sadou H892808-M8 (súčasťou dodávky). Iba v bielej farbe bez LCC. vonkajší prívod vody vonkajší prívod vody, s čiernou muškou	284,24 284,24		12 12
	H8958260000001	Sifón 1 liter , pre urinál H841061, vodorovný odpad	95,70		---

3. KÚPEĽŇOVÁ KERAMIKA

3.26. CINTO

Biela 000

	Číslo výrobku	Popis výrobku	Biela 000	
			Cena (EUR)	Ks/pal
	H8476030000001	Urínálová deliaca stena, vrátane montážnej sady H899601	271,32	30



3.27. RION

Biela 000

	Číslo výrobku	Popis výrobku	Biela 000	
			Cena (EUR)	Ks/pal
	H8476000000001	Urínálová deliaca stena, vrátane montážnej sady H899800	185,69	30

3.28. Senzory k urinálom

Balíček Senzor (Standard, Kaskáda) obsahuje urinál, radarový senzor (24 V) so sifónom a elektromagnetickým ventilom pre urinál. V objednávke uveďte číslo urinálu, na ktorý sa bude senzor inštalovať. K uvedenej cene je potrebné prirátat cenu urinálu. Napájaci zdroj je nutné objednať zvlášť.

	Číslo výrobku	Popis výrobku	Cena (EUR)	Ks/pal
	H8924000000001	Balíček SENZOR Standard, radarový senzor (24 V) so sifónom a elektromagnetickým ventilom pre urinál Alessi dOt, Vila alebo Casa	463,84	120
	H8924010000001	Balíček SENZOR Kaskáda, radarový senzor (24 V) s kaskádovým sifónom a elektromagnetickým ventilom pre urinál Alessi ONE	551,91	120
	H8950910000001	Jika napájaci zdroj pre max. 1 urinál, 24V, DC, sieťové napájanie	60,55	---
	H8950710000001	pre max. 5 urinálov, 24V, DC, sieťové napájanie	61,39	---
	H8950720000001	pre max. 9 urinálov, 24V, DC, sieťové napájanie	79,67	---
	HF781062005279	Gateway so sieťovým adaptérom a možnosťou PoE	686,57	99

4. KÚPEĽŇOVÝ NÁBYTOK A DOPLNKY

4.1. ARUN **NOVINKA**

Svetlý dub 250 | Noce canaletto 630 | Specialcolor 990 | Multicolor 999.

Sifón nie je súčasťou dodávky umývadlových skriniek a je nutné ho objednať zvlášť.

	Číslo výrobku	Popis výrobku	Svetlý dub 250 Cena (EUR)	Noce canaletto 630 Cena (EUR)	Special color 990 Cena (EUR)	Multicolor 999 Cena (EUR)	Ks/pal
	H414100151###1	Zásuvkový element 800 , s 1 zásuvkou, bez výrezu					
	H415100151###1	s vrchnou doskou Ardesia Bianca	2 047,91	2 047,91	1 491,51	1 432,35	8
	H416100151###1	s vrchnou doskou Ardesia Nero	2 047,91	2 047,91	1 491,51	1 432,35	8
	H417100151###1	s vrchnou doskou Piasentina Grigio	2 047,91	2 047,91	1 491,51	1 432,35	8
	H418100151###1	s vrchnou doskou Botticino Crema	2 047,91	2 047,91	1 491,51	1 432,35	8
	H418100151###1	so sklenenou vrchnou doskou				1 716,44	8
	H414101151###1	Zásuvkový element 800 , s 1 zásuvkou, s výrezom uprostred. Možno inštalovať štandardný alebo priestorovo úsporný sifón H894240.					
	H415101151###1	s vrchnou doskou Ardesia Bianca	2 225,46	2 225,46	1 669,11	1 609,90	8
	H416101151###1	s vrchnou doskou Ardesia Nero	2 225,46	2 225,46	1 669,11	1 609,90	8
	H417101151###1	s vrchnou doskou Piasentina Grigio	2 225,46	2 225,46	1 669,11	1 609,90	8
	H418101151###1	s vrchnou doskou Botticino Crema	2 225,46	2 225,46	1 669,11	1 609,90	8
	H418101151###1	so sklenenou vrchnou doskou				1 893,99	8
	H414105151###1	Zásuvkový element 800 , s 1 zásuvkou, s výrezom uprostred, vrátane otvoru pre batériu. Možno inštalovať štandardný alebo priestorovo úsporný sifón H894240.					
	H415105151###1	s vrchnou doskou Ardesia Bianca	2 225,46	2 225,46	1 669,11	1 609,90	8
	H416105151###1	s vrchnou doskou Ardesia Nero	2 225,46	2 225,46	1 669,11	1 609,90	8
	H417105151###1	s vrchnou doskou Piasentina Grigio	2 225,46	2 225,46	1 669,11	1 609,90	8
	H418105151###1	s vrchnou doskou Botticino Crema	2 225,46	2 225,46	1 669,11	1 609,90	8
	H418105151###1	so sklenenou vrchnou doskou				1 893,99	8
	H414110151###1	Zásuvkový element 1000 , s 1 zásuvkou, bez výrezu					
	H415110151###1	s vrchnou doskou Ardesia Bianca	2 343,84	2 343,84	1 704,60	1 645,42	4
	H416110151###1	s vrchnou doskou Ardesia Nero	2 343,84	2 343,84	1 704,60	1 645,42	4
	H417110151###1	s vrchnou doskou Piasentina Grigio	2 343,84	2 343,84	1 704,60	1 645,42	4
	H418110151###1	s vrchnou doskou Botticino Crema	2 343,84	2 343,84	1 704,60	1 645,42	4
	H418110151###1	so sklenenou vrchnou doskou				1 929,52	4
	H414111151###1	Zásuvkový element 1000 , s 1 zásuvkou, s výrezom uprostred. Možno inštalovať štandardný alebo priestorovo úsporný sifón H894240.					
	H415111151###1	s vrchnou doskou Ardesia Bianca	2 521,39	2 521,39	1 882,20	1 822,98	4
	H416111151###1	s vrchnou doskou Ardesia Nero	2 521,39	2 521,39	1 882,20	1 822,98	4
	H417111151###1	s vrchnou doskou Piasentina Grigio	2 521,39	2 521,39	1 882,20	1 822,98	4
	H418111151###1	s vrchnou doskou Botticino Crema	2 521,39	2 521,39	1 882,20	1 822,98	4
	H418111151###1	so sklenenou vrchnou doskou				2 107,07	4
	H414115151###1	Zásuvkový element 1000 , s 1 zásuvkou, s výrezom uprostred, vrátane otvoru pre batériu. Možno inštalovať štandardný alebo priestorovo úsporný sifón H894240.					
	H415115151###1	s vrchnou doskou Ardesia Bianca	2 521,39	2 521,39	1 882,20	1 822,98	4
	H416115151###1	s vrchnou doskou Ardesia Nero	2 521,39	2 521,39	1 882,20	1 822,98	4
	H417115151###1	s vrchnou doskou Piasentina Grigio	2 521,39	2 521,39	1 882,20	1 822,98	4
	H418115151###1	s vrchnou doskou Botticino Crema	2 521,39	2 521,39	1 882,20	1 822,98	4
	H418115151###1	so sklenenou vrchnou doskou				2 107,07	4







* Umývadlo nie je súčasťou.

4. KÚPEĽŇOVÝ NÁBYTOK A DOPLNKY

4.1. ARUN **NOVINKA**

Svetlý dub 250 | Noce canaletto 630 | Specialcolor 990 | Multicolor 999.

Sifón nie je súčasťou dodávky umývadlových skriniek a je nutné ho objednať zvlášť.

			Svetlý dub 250	Noce canaletto 630	Special color 990	Multicolor 999	
	Číslo výrobku	Popis výrobku	Cena (EUR)	Cena (EUR)	Cena (EUR)	Cena (EUR)	Ks/pal
	H414120151###1	Zásuvkový element 1200 , s 1 zásuvkou, bez výrezu					
		s vrchnou doskou Ardesia Bianca	2 710,78	2 710,78	2 000,53	1 929,52	3
	H415120151###1	s vrchnou doskou Ardesia Nero	2 710,78	2 710,78	2 000,53	1 929,52	3
	H416120151###1	s vrchnou doskou Piasentina Grigio	2 710,78	2 710,78	2 000,53	1 929,52	3
	H417120151###1	s vrchnou doskou Botticino Crema	2 710,78	2 710,78	2 000,53	1 929,52	3
	H418120151###1	so sklenenou vrchnou doskou				2 213,61	3
	H414121151###1	Zásuvkový element 1200 , s 1 zásuvkou, s výrezom uprostred. Možno inštalovať štandardný alebo priestorovo úsporný sifón H894240.					
		s vrchnou doskou Ardesia Bianca	2 888,38	2 888,38	2 178,13	2 107,07	3
	H415121151###1	s vrchnou doskou Ardesia Nero	2 888,38	2 888,38	2 178,13	2 107,07	3
	H416121151###1	s vrchnou doskou Piasentina Grigio	2 888,38	2 888,38	2 178,13	2 107,07	3
	H417121151###1	s vrchnou doskou Botticino Crema	2 888,38	2 888,38	2 178,13	2 107,07	3
	H418121151###1	so sklenenou vrchnou doskou				2 391,21	3
	H414125151###1	Zásuvkový element 1200 , s 1 zásuvkou, s výrezom uprostred, vrátane otvoru pre batériu. Možno inštalovať štandardný alebo priestorovo úsporný sifón H894240.					
		s vrchnou doskou Ardesia Bianca	2 888,38	2 888,38	2 178,13	2 107,07	3
	H415125151###1	s vrchnou doskou Ardesia Nero	2 888,38	2 888,38	2 178,13	2 107,07	3
	H416125151###1	s vrchnou doskou Piasentina Grigio	2 888,38	2 888,38	2 178,13	2 107,07	3
	H417125151###1	s vrchnou doskou Botticino Crema	2 888,38	2 888,38	2 178,13	2 107,07	3
	H418125151###1	so sklenenou vrchnou doskou				2 391,21	3
	H414122151###1	Zásuvkový element 1200 , s 1 zásuvkou, s výrezom vľavo. Možno inštalovať štandardný alebo priestorovo úsporný sifón H894240.					
		s vrchnou doskou Ardesia Bianca	2 888,38	2 888,38	2 178,13	2 107,07	3
	H415122151###1	s vrchnou doskou Ardesia Nero	2 888,38	2 888,38	2 178,13	2 107,07	3
	H416122151###1	s vrchnou doskou Piasentina Grigio	2 888,38	2 888,38	2 178,13	2 107,07	3
	H417122151###1	s vrchnou doskou Botticino Crema	2 888,38	2 888,38	2 178,13	2 107,07	3
	H418122151###1	so sklenenou vrchnou doskou				2 391,21	3
	H414126151###1	Zásuvkový element 1200 , s 1 zásuvkou, s výrezom vľavo, vrátane otvoru pre batériu. Možno inštalovať štandardný alebo priestorovo úsporný sifón H894240.					
		s vrchnou doskou Ardesia Bianca	2 888,38	2 888,38	2 178,13	2 107,07	3
	H415126151###1	s vrchnou doskou Ardesia Nero	2 888,38	2 888,38	2 178,13	2 107,07	3
	H416126151###1	s vrchnou doskou Piasentina Grigio	2 888,38	2 888,38	2 178,13	2 107,07	3
	H417126151###1	s vrchnou doskou Botticino Crema	2 888,38	2 888,38	2 178,13	2 107,07	3
	H418126151###1	so sklenenou vrchnou doskou				2 391,21	3
	H414123151###1	Zásuvkový element 1200 , s 1 zásuvkou, s výrezom vpravo. Možno inštalovať štandardný alebo priestorovo úsporný sifón H894240.					
		s vrchnou doskou Ardesia Bianca	2 888,38	2 888,38	2 178,13	2 107,07	3
	H415123151###1	s vrchnou doskou Ardesia Nero	2 888,38	2 888,38	2 178,13	2 107,07	3
	H416123151###1	s vrchnou doskou Piasentina Grigio	2 888,38	2 888,38	2 178,13	2 107,07	3
	H417123151###1	s vrchnou doskou Botticino Crema	2 888,38	2 888,38	2 178,13	2 107,07	3
	H418123151###1	so sklenenou vrchnou doskou				2 391,21	3







* Umývadlo nie je súčasťou.

4. KÚPEĽŇOVÝ NÁBYTOK A DOPLNKY

4.1. ARUN **NOVINKA**

Svetlý dub 250 | Noce canaletto 630 | Specialcolor 990 | Multicolor 999.

Sifón nie je súčasťou dodávky umývadlových skriniek a je nutné ho objednať zvlášť.

			Svetlý dub 250	Noce canaletto 630	Special color 990	Multicolor 999	
	Číslo výrobku	Popis výrobku	Cena (EUR)	Cena (EUR)	Cena (EUR)	Cena (EUR)	Ks/pal
		Zásuvkový element 1200 , s 1 zásuvkou, s výrezom vpravo, vrátane otvoru pre batériu. Možno inštalovať štandardný alebo priestorovo úsporný sifón H894240.					
	H414127151###1	s vrchnou doskou Ardesia Bianca	2 888,38	2 888,38	2 178,13	2 107,07	3
	H415127151###1	s vrchnou doskou Ardesia Nero	2 888,38	2 888,38	2 178,13	2 107,07	3
	H416127151###1	s vrchnou doskou Piasentina Grigio	2 888,38	2 888,38	2 178,13	2 107,07	3
	H417127151###1	s vrchnou doskou Botticino Crema	2 888,38	2 888,38	2 178,13	2 107,07	3
	H418127151###1	so sklenenou vrchnou doskou				2 391,21	3
		Zásuvkový element 1200 , s 1 zásuvkou, s výrezom vľavo a vpravo. Možno inštalovať štandardný alebo priestorovo úsporný sifón H894240.					
	H414124151###1	s vrchnou doskou Ardesia Bianca	3 042,25	3 042,25	2 332,00	2 260,98	3
	H415124151###1	s vrchnou doskou Ardesia Nero	3 042,25	3 042,25	2 332,00	2 260,98	3
	H416124151###1	s vrchnou doskou Piasentina Grigio	3 042,25	3 042,25	2 332,00	2 260,98	3
	H417124151###1	s vrchnou doskou Botticino Crema	3 042,25	3 042,25	2 332,00	2 260,98	3
	H418124151###1	so sklenenou vrchnou doskou				2 545,08	3
		Zásuvkový element 1200 , s 1 zásuvkou, s výrezom vľavo a vpravo, vrátane otvorov pre batérie. Možno inštalovať štandardný alebo priestorovo úsporný sifón H894240.					
	H414129151###1	s vrchnou doskou Ardesia Bianca	3 042,25	3 042,25	2 332,00	2 260,98	3
	H415129151###1	s vrchnou doskou Ardesia Nero	3 042,25	3 042,25	2 332,00	2 260,98	3
	H416129151###1	s vrchnou doskou Piasentina Grigio	3 042,25	3 042,25	2 332,00	2 260,98	3
	H417129151###1	s vrchnou doskou Botticino Crema	3 042,25	3 042,25	2 332,00	2 260,98	3
	H418129151###1	so sklenenou vrchnou doskou				2 545,08	3
		Zásuvkový element 1400 , s 1 zásuvkou, bez výrezu					
	H414130151###1	s vrchnou doskou Ardesia Bianca	3 338,19	3 338,19	2 497,71	2 426,69	2
	H415130151###1	s vrchnou doskou Ardesia Nero	3 338,19	3 338,19	2 497,71	2 426,69	2
	H416130151###1	s vrchnou doskou Piasentina Grigio	3 338,19	3 338,19	2 497,71	2 426,69	2
	H417130151###1	s vrchnou doskou Botticino Crema	3 338,19	3 338,19	2 497,71	2 426,69	2
	H418130151###1	so sklenenou vrchnou doskou				2 710,78	2
		Zásuvkový element 1400 , s 1 zásuvkou, s výrezom vľavo. Možno inštalovať štandardný alebo priestorovo úsporný sifón H894240.					
	H414132151###1	s vrchnou doskou Ardesia Bianca	3 515,73	3 515,73	2 675,30	2 604,24	2
	H415132151###1	s vrchnou doskou Ardesia Nero	3 515,73	3 515,73	2 675,30	2 604,24	2
	H416132151###1	s vrchnou doskou Piasentina Grigio	3 515,73	3 515,73	2 675,30	2 604,24	2
	H417132151###1	s vrchnou doskou Botticino Crema	3 515,73	3 515,73	2 675,30	2 604,24	2
	H418132151###1	so sklenenou vrchnou doskou				2 888,38	2
		Zásuvkový element 1400 , s 1 zásuvkou, s výrezom vľavo, vrátane otvoru pre batériu. Možno inštalovať štandardný alebo priestorovo úsporný sifón H894240.					
	H414136151###1	s vrchnou doskou Ardesia Bianca	3 515,73	3 515,73	2 675,30	2 604,24	2
	H415136151###1	s vrchnou doskou Ardesia Nero	3 515,73	3 515,73	2 675,30	2 604,24	2
	H416136151###1	s vrchnou doskou Piasentina Grigio	3 515,73	3 515,73	2 675,30	2 604,24	2
	H417136151###1	s vrchnou doskou Botticino Crema	3 515,73	3 515,73	2 675,30	2 604,24	2
	H418136151###1	so sklenenou vrchnou doskou				2 888,38	2







* Umývadlo nie je súčasťou.

4. KÚPEĽŇOVÝ NÁBYTOK A DOPLNKY

4.1. ARUN **NOVINKA**

Svetlý dub 250 | Noce canaletto 630 | Specialcolor 990 | Multicolor 999.

Sifón nie je súčasťou dodávky umývadlových skriniek a je nutné ho objednať zvlášť.

			Svetlý dub 250	Noce canaletto 630	Special color 990	Multicolor 999	
	Číslo výrobku	Popis výrobku	Cena (EUR)	Cena (EUR)	Cena (EUR)	Cena (EUR)	Ks/pal
	H414133151###1	Zásuvkový element 1400, s 1 zásuvkou, s výrezom vpravo. Možno inštalovať štandardný alebo priestorovo úsporný sifón H894240.					
	H415133151###1	s vrchnou doskou Ardesia Bianca	3 515,73	3 515,73	2 675,30	2 604,24	2
	H416133151###1	s vrchnou doskou Ardesia Nero	3 515,73	3 515,73	2 675,30	2 604,24	2
	H417133151###1	s vrchnou doskou Piasentina Grigio	3 515,73	3 515,73	2 675,30	2 604,24	2
	H418133151###1	s vrchnou doskou Botticino Crema so sklenenou vrchnou doskou	3 515,73	3 515,73	2 675,30	2 604,24	2
	H414137151###1	Zásuvkový element 1400, s 1 zásuvkou, s výrezom vpravo, vrátane otvoru pre batériu. Možno inštalovať štandardný alebo priestorovo úsporný sifón H894240.					
	H415137151###1	s vrchnou doskou Ardesia Bianca	3 515,73	3 515,73	2 675,30	2 604,24	2
	H416137151###1	s vrchnou doskou Ardesia Nero	3 515,73	3 515,73	2 675,30	2 604,24	2
	H417137151###1	s vrchnou doskou Piasentina Grigio	3 515,73	3 515,73	2 675,30	2 604,24	2
	H418137151###1	s vrchnou doskou Botticino Crema so sklenenou vrchnou doskou	3 515,73	3 515,73	2 675,30	2 604,24	2
	H414134151###1	Zásuvkový element 1400, s 1 zásuvkou, s výrezom vľavo a vpravo. Možno inštalovať štandardný alebo priestorovo úsporný sifón H894240.					
	H415134151###1	s vrchnou doskou Ardesia Bianca	3 669,64	3 669,64	2 829,17	2 758,15	2
	H416134151###1	s vrchnou doskou Ardesia Nero	3 669,64	3 669,64	2 829,17	2 758,15	2
	H417134151###1	s vrchnou doskou Piasentina Grigio	3 669,64	3 669,64	2 829,17	2 758,15	2
	H418134151###1	s vrchnou doskou Botticino Crema so sklenenou vrchnou doskou	3 669,64	3 669,64	2 829,17	2 758,15	2
	H414139151###1	Zásuvkový element 1400, s 1 zásuvkou, s výrezom vľavo a vpravo, vrátane otvorov pre batérie. Možno inštalovať štandardný alebo priestorovo úsporný sifón H894240.					
	H415139151###1	s vrchnou doskou Ardesia Bianca	3 669,64	3 669,64	2 829,17	2 758,15	2
	H416139151###1	s vrchnou doskou Ardesia Nero	3 669,64	3 669,64	2 829,17	2 758,15	2
	H417139151###1	s vrchnou doskou Piasentina Grigio	3 669,64	3 669,64	2 829,17	2 758,15	2
	H418139151###1	s vrchnou doskou Botticino Crema so sklenenou vrchnou doskou	3 669,64	3 669,64	2 829,17	2 758,15	2
	H414140151###1	Zásuvkový element 1600, s 1 zásuvkou, bez výrezu					
	H415140151###1	s vrchnou doskou Ardesia Bianca	3 634,12	3 634,12	2 710,78	2 639,78	2
	H416140151###1	s vrchnou doskou Ardesia Nero	3 634,12	3 634,12	2 710,78	2 639,78	2
	H417140151###1	s vrchnou doskou Piasentina Grigio	3 634,12	3 634,12	2 710,78	2 639,78	2
	H418140151###1	s vrchnou doskou Botticino Crema so sklenenou vrchnou doskou	3 634,12	3 634,12	2 710,78	2 639,78	2
	H414142151###1	Zásuvkový element 1600, s 1 zásuvkou, s výrezom vľavo. Možno inštalovať štandardný alebo priestorovo úsporný sifón H894240.					
	H415142151###1	s vrchnou doskou Ardesia Bianca	3 811,72	3 811,72	2 888,38	2 817,33	2
	H416142151###1	s vrchnou doskou Ardesia Nero	3 811,72	3 811,72	2 888,38	2 817,33	2
	H417142151###1	s vrchnou doskou Piasentina Grigio	3 811,72	3 811,72	2 888,38	2 817,33	2
	H418142151###1	s vrchnou doskou Botticino Crema so sklenenou vrchnou doskou	3 811,72	3 811,72	2 888,38	2 817,33	2





* Umývadlo nie je súčasťou.

4. KÚPEĽŇOVÝ NÁBYTOK A DOPLNKY

4.1. ARUN **NOVINKA**

Svetlý dub 250 | Noce canaletto 630 | Specialcolor 990 | Multicolor 999.

Sifón nie je súčasťou dodávky umývadlových skriniek a je nutné ho objednať zvlášť.

			Svetlý dub 250	Noce canaletto 630	Special color 990	Multicolor 999	
	Číslo výrobku	Popis výrobku	Cena (EUR)	Cena (EUR)	Cena (EUR)	Cena (EUR)	Ks/pal
		Zásuvkový element 1600 , s 1 zásuvkou, s výrezom vľavo, vrátane otvoru pre batériu. Možno inštalovať štandardný alebo priestorovo úsporný sifón H894240.					
	H414146151###1	s vrchnou doskou Ardesia Bianca	3 811,72	3 811,72	2 888,38	2 817,33	2
	H415146151###1	s vrchnou doskou Ardesia Nero	3 811,72	3 811,72	2 888,38	2 817,33	2
	H416146151###1	s vrchnou doskou Piasentina Grigio	3 811,72	3 811,72	2 888,38	2 817,33	2
	H417146151###1	s vrchnou doskou Botticino Crema	3 811,72	3 811,72	2 888,38	2 817,33	2
	H418146151###1	so sklenenou vrchnou doskou				3 101,46	2
		Zásuvkový element 1600 , s 1 zásuvkou, s výrezom vpravo. Možno inštalovať štandardný alebo priestorovo úsporný sifón H894240.					
	H414143151###1	s vrchnou doskou Ardesia Bianca	3 811,72	3 811,72	2 888,38	2 817,33	2
	H415143151###1	s vrchnou doskou Ardesia Nero	3 811,72	3 811,72	2 888,38	2 817,33	2
	H416143151###1	s vrchnou doskou Piasentina Grigio	3 811,72	3 811,72	2 888,38	2 817,33	2
	H417143151###1	s vrchnou doskou Botticino Crema	3 811,72	3 811,72	2 888,38	2 817,33	2
	H418143151###1	so sklenenou vrchnou doskou				3 101,46	2
		Zásuvkový element 1600 , s 1 zásuvkou, s výrezom vpravo, vrátane otvoru pre batériu. Možno inštalovať štandardný alebo priestorovo úsporný sifón H894240.					
	H414147151###1	s vrchnou doskou Ardesia Bianca	3 811,72	3 811,72	2 888,38	2 817,33	2
	H415147151###1	s vrchnou doskou Ardesia Nero	3 811,72	3 811,72	2 888,38	2 817,33	2
	H416147151###1	s vrchnou doskou Piasentina Grigio	3 811,72	3 811,72	2 888,38	2 817,33	2
	H417147151###1	s vrchnou doskou Botticino Crema	3 811,72	3 811,72	2 888,38	2 817,33	2
	H418147151###1	so sklenenou vrchnou doskou				3 101,46	2
		Zásuvkový element 1600 , s 1 zásuvkou, s výrezom vľavo a vpravo. Možno inštalovať štandardný alebo priestorovo úsporný sifón H894240.					
	H414144151###1	s vrchnou doskou Ardesia Bianca	3 965,59	3 965,59	3 042,25	2 971,23	2
	H415144151###1	s vrchnou doskou Ardesia Nero	3 965,59	3 965,59	3 042,25	2 971,23	2
	H416144151###1	s vrchnou doskou Piasentina Grigio	3 965,59	3 965,59	3 042,25	2 971,23	2
	H417144151###1	s vrchnou doskou Botticino Crema	3 965,59	3 965,59	3 042,25	2 971,23	2
	H418144151###1	so sklenenou vrchnou doskou				3 255,33	2
		Zásuvkový element 1600 , s 1 zásuvkou, s výrezom vľavo a vpravo, vrátane otvorov pre batérie. Možno inštalovať štandardný alebo priestorovo úsporný sifón H894240.					
	H414149151###1	s vrchnou doskou Ardesia Bianca	3 965,59	3 965,59	3 042,25	2 971,23	2
	H415149151###1	s vrchnou doskou Ardesia Nero	3 965,59	3 965,59	3 042,25	2 971,23	2
	H416149151###1	s vrchnou doskou Piasentina Grigio	3 965,59	3 965,59	3 042,25	2 971,23	2
	H417149151###1	s vrchnou doskou Botticino Crema	3 965,59	3 965,59	3 042,25	2 971,23	2
	H418149151###1	so sklenenou vrchnou doskou				3 255,33	2

* Umývadlo nie je súčasťou.

4. KÚPEĽŇOVÝ NÁBYTOK A DOPLNKY

4.1. ARUN **NOVINKA**

Výber kameňa 770: Ardesia Bianca, Ardesia Nera, Piasentina Grigio, Botticino Crema.

Pri objednávke je nutné uviesť názov vybraného kameňa.

	Číslo výrobku	Popis výrobku	Cena (EUR)	Ks/pal
	H4191001517701	Umývadlová doska 800, bez výrezu, hrúbka 80 mm, vrátane 2 nástenných držiakov	947,01	13
	H4191011517701	Umývadlová doska 800, s výrezom uprostred, hrúbka 80 mm, vrátane 2 nástenných držiakov	1 124,57	13
	H4191051517701	Umývadlová doska 800, s výrezom uprostred, hrúbka 80 mm, vrátane otvoru pre batériu, vrátane 2 nástenných držiakov	1 124,57	13
	H4191101517701	Umývadlová doska 1000, bez výrezu, hrúbka 80 mm, vrátane 2 nástenných držiakov	1 089,04	13
	H4191111517701	Umývadlová doska 1000, s výrezom uprostred, hrúbka 80 mm, vrátane 2 nástenných držiakov	1 266,64	13
	H4191151517701	Umývadlová doska 1000, s výrezom uprostred, hrúbka 80 mm, vrátane otvoru pre batériu, vrátane 2 nástenných držiakov	1 266,64	13
	H4191201517701	Umývadlová doska 1200, bez výrezu, hrúbka 80 mm, vrátane 2 nástenných držiakov	1 231,11	8
	H4191211517701	Umývadlová doska 1200, s výrezom uprostred, hrúbka 80 mm, vrátane 2 nástenných držiakov	1 408,66	8
	H4191251517701	Umývadlová doska 1200, s výrezom uprostred, hrúbka 80 mm, vrátane otvoru pre batériu, vrátane 2 nástenných držiakov	1 408,66	8
	H4191221517701	Umývadlová doska 1200, s výrezom vľavo, hrúbka 80 mm, vrátane 2 nástenných držiakov	1 408,66	8
	H4191261517701	Umývadlová doska 1200, s výrezom vľavo, hrúbka 80 mm, vrátane otvoru pre batériu, vrátane 2 nástenných držiakov	1 408,66	8
	H4191231517701	Umývadlová doska 1200, s výrezom vpravo, hrúbka 80 mm, vrátane 2 nástenných držiakov	1 408,66	8
	H4191271517701	Umývadlová doska 1200, s výrezom vpravo, hrúbka 80 mm, vrátane otvoru pre batériu, vrátane 2 nástenných držiakov	1 408,66	8
	H4191241517701	Umývadlová doska 1200, s výrezom vľavo a vpravo, hrúbka 80 mm, vrátane 2 nástenných držiakov	1 562,57	8
	H4191291517701	Umývadlová doska 1200, s výrezom vľavo a vpravo, hrúbka 80 mm, vrátane otvorov pre batérie, vrátane 2 nástenných držiakov	1 562,57	8
	H4191301517701	Umývadlová doska 1400, bez výrezu, hrúbka 80 mm, vrátane 3 nástenných držiakov	1 408,66	8
	H4191311517701	Umývadlová doska 1400, s výrezom uprostred, hrúbka 80 mm, vrátane 3 nástenných držiakov	1 586,22	8

* Umývadlo nie je súčasťou.

4.1. ARUN **NOVINKA**

Výber kameňa 770: Ardesia Bianca, Ardesia Nera, Piasentina Grigio, Botticino Crema.

Pri objednávke je nutné uviesť názov vybraného kameňa.

	Číslo výrobku	Popis výrobku	Cena (EUR)	Ks/pal
	H4191351517701	Umývadlová doska 1400, s výrezom uprostred, hrúbka 80 mm, vrátane otvoru pre batériu, vrátane 3 nástenných držiakov	1 586,22	8
	H4191321517701	Umývadlová doska 1400, s výrezom vľavo, hrúbka 80 mm, vrátane 3 nástenných držiakov	1 586,22	8
	H4191361517701	Umývadlová doska 1400, s výrezom vľavo, hrúbka 80 mm, vrátane otvoru pre batériu, vrátane 3 nástenných držiakov	1 586,22	8
	H4191331517701	Umývadlová doska 1400, s výrezom vpravo, hrúbka 80 mm, vrátane 3 nástenných držiakov	1 586,22	8
	H4191371517701	Umývadlová doska 1400, s výrezom vpravo, hrúbka 80 mm, vrátane otvoru pre batériu, vrátane 3 nástenných držiakov	1 586,22	8
	H4191341517701	Umývadlová doska 1400, s výrezom vľavo a vpravo, hrúbka 80 mm, vrátane 3 nástenných držiakov	1 740,13	8
	H4191391517701	Umývadlová doska 1400, s výrezom vľavo a vpravo, hrúbka 80 mm, vrátane otvorov pre batérie, vrátane 3 nástenných držiakov	1 740,13	8
	H4191401517701	Umývadlová doska 1600, bez výrezu, hrúbka 80 mm, vrátane 3 nástenných držiakov	1 586,22	8
	H4191411517701	Umývadlová doska 1600, s výrezom uprostred, hrúbka 80 mm, vrátane 3 nástenných držiakov	1 763,81	8
	H4191451517701	Umývadlová doska 1600, s výrezom uprostred, hrúbka 80 mm, vrátane otvoru pre batériu, vrátane 3 nástenných držiakov	1 763,81	8
	H4191421517701	Umývadlová doska 1600, s výrezom vľavo, hrúbka 80 mm, vrátane 3 nástenných držiakov	1 763,81	8
	H4191461517701	Umývadlová doska 1600, s výrezom vľavo, hrúbka 80 mm, vrátane otvoru pre batériu, vrátane 3 nástenných držiakov	1 763,81	8
	H4191431517701	Umývadlová doska 1600, s výrezom vpravo, hrúbka 80 mm, vrátane 3 nástenných držiakov	1 763,81	8
	H4191471517701	Umývadlová doska 1600, s výrezom vpravo, hrúbka 80 mm, vrátane otvoru pre batériu, vrátane 3 nástenných držiakov	1 763,81	8
	H4191441517701	Umývadlová doska 1600, s výrezom vľavo a vpravo, hrúbka 80 mm, vrátane 3 nástenných držiakov	1 917,68	8
	H4191491517701	Umývadlová doska 1600, s výrezom vľavo a vpravo, hrúbka 80 mm, vrátane otvorov pre batérie, vrátane 3 nástenných držiakov	1 917,68	8

* Umývadlo nie je súčasťou.

4. KÚPEĽŇOVÝ NÁBYTOK A DOPLNKY

4.1. ARUN **NOVINKA**

Svetlý dub 250 | Noce canaletto 630 | Specialcolor 990 | Multicolor 999

	Číslo výrobku	Popis výrobku	Cena (EUR)	Ks/pal
	H4195011512501	Vysoká skrinka 1650, 1 dvierka, závesy dvierok vľavo svetlý dub	2 355,68	4
	H4195011516301	noce canaletto	2 355,68	4
	H4195011519901	specialcolor	1 515,20	4
	H4195011519991	multicolor	1 396,82	4
	H4195021512501	Vysoká skrinka 1650, 1 dvierka, závesy dvierok vpravo svetlý dub	2 355,68	4
	H4195021516301	noce canaletto	2 355,68	4
	H4195021519901	specialcolor	1 515,20	4
	H4195021519991	multicolor	1 396,82	4
	H4195101512501	Nízka skrinka, otvorená predná časť, dymové sklo 8mm svetlý dub	793,11	4
	H4195101516301	noce canaletto	793,11	4
	H4195101519901	specialcolor	674,73	4
	H4195101519991	multicolor	662,89	4
	H4195201512501	Stredná skrinka, otvorená predná časť, dymové sklo 8mm svetlý dub	887,80	4
	H4195201516301	noce canaletto	887,80	4
	H4195201519901	specialcolor	769,43	4
	H4195201519991	multicolor	757,62	4
	H4931500040001	Držiak na uterák 300 mm chróm	132,59	---
	H4931504500001	čierna mat	132,59	---
	H4931510040001	Držiak na uterák 400 mm chróm	144,44	---
	H4931514500001	čierna mat	144,44	---
	H8942400000001	Priestorovo úsporný sifón	29,00	200

4.2. LANI

Biela mat 260 | Šedá traffic 266 | Divoký dub 267.

	Číslo výrobku	Popis výrobku	Cena (EUR)	Ks/pal
	H4046401122601	Umývadlová doska , 58,5 × 49,5 cm, hrúbka 65 mm, bez výrezu, vrátane 2 nástenných držiakov		
	H4046401122661	biela mat	427,55	34
	H4046401122671	šedá traffic	427,55	34
	H4046411122601	Umývadlová doska , 58,5 × 49,5 cm, hrúbka 65 mm, s výrezom uprostred, vrátane 2 nástenných držiakov		
	H4046411122661	biela mat	452,43	34
	H4046411122671	šedá traffic	452,43	34
	H4046501122601	Umývadlová doska , 78,5 × 49,5 cm, hrúbka 65 mm, bez výrezu, vrátane 2 nástenných držiakov		
	H4046501122661	biela mat	452,43	34
	H4046501122671	šedá traffic	452,43	34
	H4046511122601	Umývadlová doska , 78,5 × 49,5 cm, hrúbka 65 mm, s výrezom uprostred, vrátane 2 nástenných držiakov		
	H4046511122661	biela mat	477,28	34
	H4046511122671	šedá traffic	477,28	34
	H4046601122601	Umývadlová doska , 98,5 × 49,5 cm, hrúbka 65 mm, bez výrezu, vrátane 2 nástenných držiakov		
	H4046601122661	biela mat	477,28	23
	H4046601122671	šedá traffic	477,28	23
	H4046611122601	Umývadlová doska , 98,5 × 49,5 cm, hrúbka 65 mm, s výrezom uprostred, vrátane 2 nástenných držiakov		
	H4046611122661	biela mat	502,15	23
	H4046611122671	šedá traffic	502,15	23
	H4046701122601	Umývadlová doska , 118,5 × 49,5 cm, hrúbka 65 mm, bez výrezu, vrátane 2 nástenných držiakov		
	H4046701122661	biela mat	502,15	23
	H4046701122671	šedá traffic	502,15	23
	H4046711122601	Umývadlová doska , 118,5 × 49,5 cm, hrúbka 65 mm, s výrezom uprostred, vrátane 2 nástenných držiakov		
	H4046711122661	biela mat	527,03	23
	H4046711122671	šedá traffic	527,03	23
	H4046721122601	Umývadlová doska , 118,5 × 49,5 cm, hrúbka 65 mm, s výrezom vľavo, vrátane 2 nástenných držiakov		
	H4046721122661	biela mat	527,03	23
	H4046721122671	šedá traffic	527,03	23
	H4046731122601	Umývadlová doska , 118,5 × 49,5 cm, hrúbka 65 mm, s výrezom vpravo, vrátane 2 nástenných držiakov		
	H4046731122661	biela mat	527,03	23
	H4046731122671	šedá traffic	527,03	23
	H4046741122601	Umývadlová doska , 118,5 × 49,5 cm, hrúbka 65 mm, s výrezom vľavo a vpravo, vrátane 2 nástenných držiakov		
	H4046741122661	biela mat	551,86	23
	H4046741122671	šedá traffic	551,86	23

* Umývadlo nie je súčasťou.

4. KÚPEĽŇOVÝ NÁBYTOK A DOPLNKY

4.2. LANI

Biela mat 260 | Šedá traffic 266 | Divoký dub 267.



	Číslo výrobku	Popis výrobku	Cena (EUR)	Ks/pal
	H4046801122601 H4046801122661 H4046801122671	Umývadlová doska , 137 × 49,5 cm, hrúbka 65 mm, bez výrezu, vrátane 3 nástenných držiakov biela mat šedá traffic divoký dub	584,18 584,18 584,18	13 13 13
	H4046811122601 H4046811122661 H4046811122671	Umývadlová doska , 137 × 49,5 cm, hrúbka 65 mm, s výrezom uprostred, vrátane 3 nástenných držiakov biela mat šedá traffic divoký dub	609,06 609,06 609,06	13 13 13
	H4046821122601 H4046821122661 H4046821122671	Umývadlová doska , 137 × 49,5 cm, hrúbka 65 mm, s výrezom vľavo, vrátane 3 nástenných držiakov biela mat šedá traffic divoký dub	609,06 609,06 609,06	13 13 13
	H4046831122601 H4046831122661 H4046831122671	Umývadlová doska , 137 × 49,5 cm, hrúbka 65 mm, s výrezom vpravo, vrátane 3 nástenných držiakov biela mat šedá traffic divoký dub	609,06 609,06 609,06	13 13 13
	H4046841122601 H4046841122661 H4046841122671	Umývadlová doska , 137 × 49,5 cm, hrúbka 65 mm, s výrezom vľavo a vpravo, vrátane 3 nástenných držiakov biela mat šedá traffic divoký dub	633,90 633,90 633,90	13 13 13
	H4046901122601 H4046901122661 H4046901122671	Umývadlová doska , 157 × 49,5 cm, hrúbka 65 mm, bez výrezu, vrátane 3 nástenných držiakov biela mat šedá traffic divoký dub	609,06 609,06 609,06	13 13 13
	H4046911122601 H4046911122661 H4046911122671	Umývadlová doska , 157 × 49,5 cm, hrúbka 65 mm, s výrezom uprostred, vrátane 3 nástenných držiakov biela mat šedá traffic divoký dub	633,90 633,90 633,90	13 13 13
	H4046921122601 H4046921122661 H4046921122671	Umývadlová doska , 157 × 49,5 cm, hrúbka 65 mm, s výrezom vľavo, vrátane 3 nástenných držiakov biela mat šedá traffic divoký dub	633,90 633,90 633,90	13 13 13
	H4046931122601 H4046931122661 H4046931122671	Umývadlová doska , 157 × 49,5 cm, hrúbka 65 mm, s výrezom vpravo, vrátane 3 nástenných držiakov biela mat šedá traffic divoký dub	633,90 633,90 633,90	13 13 13
	H4046941122601 H4046941122661 H4046941122671	Umývadlová doska , 157 × 49,5 cm, hrúbka 65 mm, s výrezom vľavo a vpravo, vrátane 3 nástenných držiakov biela mat šedá traffic divoký dub	658,78 658,78 658,78	13 13 13

* Umývadlo nie je súčasťou.

4.2. LANI

Biela mat 260 | Biela lesk 261 | Šedá traffic 266 | Divoký dub 267 | Specialcolor 990 | Multicolor 999.

Sifón nie je súčasťou dodávky umývadlových skriniek a je nutné ho objednať zvlášť.

	Číslo výrobku	Popis výrobku	Cena (EUR)	Ks/pal	
		Modulárny systém, 78,5 × 49,5 × 58 cm, s umývadlovou doskou 65 mm, bez výrezu, s 2 zásuvkami.			
		umývadlová doska vo farbe biela mat (260)			
	H4045501122601	biela mat	957,05	6	
	H4045501122611	biela lesk	957,05	6	
	H4045501122661	šedá traffic	957,05	6	
	H4045501122671	divoký dub	1 131,07	6	
	H4045501129901	specialcolor	1 329,96	6	
	H4045501129991	multicolor	1 242,96	6	
		umývadlová doska vo farbe šedá traffic (266)			
	H4055501122601	biela mat	957,05	6	
	H4055501122611	biela lesk	957,05	6	
	H4055501122661	šedá traffic	957,05	6	
	H4055501122671	divoký dub	1 131,07	6	
	H4055501129901	specialcolor	1 329,96	6	
	H4055501129991	multicolor	1 242,96	6	
		umývadlová doska vo farbe divoký dub (267)			
	H4065501122601	biela mat	957,05	6	
	H4065501122611	biela lesk	957,05	6	
	H4065501122661	šedá traffic	957,05	6	
	H4065501122671	divoký dub	1 131,07	6	
	H4065501129901	specialcolor	1 329,96	6	
	H4065501129991	multicolor	1 242,96	6	
			Modulárny systém, 78,5 × 49,5 × 58 cm, s umývadlovou doskou 65 mm, s výrezom uprostred, s 2 zásuvkami. Možno inštalovať štandardný alebo priestorovo úsporný sifón H894240.		
			umývadlová doska vo farbe biela mat (260)		
H4045511122601		biela mat	981,94	6	
H4045511122611		biela lesk	981,94	6	
H4045511122661		šedá traffic	981,94	6	
H4045511122671		divoký dub	1 155,95	6	
H4045511129901		specialcolor	1 354,79	6	
H4045511129991		multicolor	1 267,79	6	
		umývadlová doska vo farbe šedá traffic (266)			
H4055511122601		biela mat	981,94	6	
H4055511122611		biela lesk	981,94	6	
H4055511122661		šedá traffic	981,94	6	
H4055511122671		divoký dub	1 155,95	6	
H4055511129901		specialcolor	1 354,79	6	
H4055511129991		multicolor	1 267,79	6	
		umývadlová doska vo farbe divoký dub (267)			
H4065511122601		biela mat	981,94	6	
H4065511122611		biela lesk	981,94	6	
H4065511122661		šedá traffic	981,94	6	
H4065511122671		divoký dub	1 155,95	6	
H4065511129901		specialcolor	1 354,79	6	
H4065511129991		multicolor	1 267,79	6	



* Umývadlo nie je súčasťou.

4. KÚPEĽŇOVÝ NÁBYTOK A DOPLNKY

4.2. LANI

Biela mat 260 | Biela lesk 261 | Šedá traffic 266 | Divoký dub 267 | Specialcolor 990 | Multicolor 999.

Sifón nie je súčasťou dodávky umývadlových skriniek a je nutné ho objednať zvlášť.



	Číslo výrobku	Popis výrobku	Cena (EUR)	Ks/pal	
		Modulárny systém, 98,5 × 49,5 × 58 cm, s umývadlovou doskou 65 mm, bez výrezu, s 2 zásuvkami.			
		umývadlová doska vo farbe biela mat (260)			
	H4045601122601	biela mat	1 093,76	4	
	H4045601122611	biela lesk	1 093,76	4	
	H4045601122661	šedá traffic	1 093,76	4	
	H4045601122671	divoký dub	1 267,79	4	
	H4045601129901	specialcolor	1 466,68	4	
	H4045601129991	multicolor	1 379,68	4	
		umývadlová doska vo farbe šedá traffic (266)			
	H4055601122601	biela mat	1 093,76	4	
	H4055601122611	biela lesk	1 093,76	4	
	H4055601122661	šedá traffic	1 093,76	4	
	H4055601122671	divoký dub	1 267,79	4	
	H4055601129901	specialcolor	1 466,68	4	
	H4055601129991	multicolor	1 379,68	4	
		umývadlová doska vo farbe divoký dub (267)			
	H4065601122601	biela mat	1 093,76	4	
	H4065601122611	biela lesk	1 093,76	4	
	H4065601122661	šedá traffic	1 093,76	4	
	H4065601122671	divoký dub	1 267,79	4	
	H4065601129901	specialcolor	1 466,68	4	
	H4065601129991	multicolor	1 379,68	4	
			Modulárny systém, 98,5 × 49,5 × 58 cm, s umývadlovou doskou 65 mm, s výrezom uprostred, s 2 zásuvkami. Možno inštalovať štandardný alebo priestorovo úsporný sifón H894240.		
			umývadlová doska vo farbe biela mat (260)		
H4045611122601		biela mat	1 118,65	4	
H4045611122611		biela lesk	1 118,65	4	
H4045611122661		šedá traffic	1 118,65	4	
H4045611122671		divoký dub	1 292,68	4	
H4045611129901		specialcolor	1 491,53	4	
H4045611129991		multicolor	1 404,50	4	
		umývadlová doska vo farbe šedá traffic (266)			
H4055611122601		biela mat	1 118,65	4	
H4055611122611		biela lesk	1 118,65	4	
H4055611122661		šedá traffic	1 118,65	4	
H4055611122671		divoký dub	1 292,68	4	
H4055611129901		specialcolor	1 491,53	4	
H4055611129991		multicolor	1 404,50	4	
		umývadlová doska vo farbe divoký dub (267)			
H4065611122601		biela mat	1 118,65	4	
H4065611122611		biela lesk	1 118,65	4	
H4065611122661		šedá traffic	1 118,65	4	
H4065611122671		divoký dub	1 292,68	4	
H4065611129901		specialcolor	1 491,53	4	
H4065611129991		multicolor	1 404,50	4	

* Umývadlo nie je súčasťou.

4.2. LANI

Biela mat 260 | Biela lesk 261 | Šedá traffic 266 | Divoký dub 267 | Specialcolor 990 | Multicolor 999.

Sifón nie je súčasťou dodávky umývadlových skriniek a je nutné ho objednať zvlášť.

	Číslo výrobku	Popis výrobku	Cena (EUR)	Ks/pal	
		Modulárny systém, 118,5 × 49,5 × 58 cm, s umývadlovou doskou 65 mm, bez výrezu, s 2 zásuvkami.			
		umývadlová doska vo farbe biela mat (260)			
	H4045701122601	biela mat	1 218,07	2	
	H4045701122611	biela lesk	1 218,07	2	
	H4045701122661	šedá traffic	1 218,07	2	
	H4045701122671	divoký dub	1 392,10	2	
	H4045701129901	specialcolor	1 590,99	2	
	H4045701129991	multicolor	1 503,98	2	
		umývadlová doska vo farbe šedá traffic (266)			
	H4055701122601	biela mat	1 218,07	2	
	H4055701122611	biela lesk	1 218,07	2	
	H4055701122661	šedá traffic	1 218,07	2	
	H4055701122671	divoký dub	1 392,10	2	
	H4055701129901	specialcolor	1 590,99	2	
	H4055701129991	multicolor	1 503,98	2	
		umývadlová doska vo farbe divoký dub (267)			
	H4065701122601	biela mat	1 218,07	2	
	H4065701122611	biela lesk	1 218,07	2	
	H4065701122661	šedá traffic	1 218,07	2	
	H4065701122671	divoký dub	1 392,10	2	
	H4065701129901	specialcolor	1 590,99	2	
	H4065701129991	multicolor	1 503,98	2	
			Modulárny systém, 118,5 × 49,5 × 58 cm, s umývadlovou doskou 65 mm, s výrezom uprostred, s 2 zásuvkami. Možno inštalovať štandardný alebo priestorovo úsporný sifón H894240.		
			umývadlová doska vo farbe biela mat (260)		
H4045711122601		biela mat	1 242,96	2	
H4045711122611		biela lesk	1 242,96	2	
H4045711122661		šedá traffic	1 242,96	2	
H4045711122671		divoký dub	1 416,96	2	
H4045711129901		specialcolor	1 615,82	2	
H4045711129991		multicolor	1 528,81	2	
		umývadlová doska vo farbe šedá traffic (266)			
H4055711122601		biela mat	1 242,96	2	
H4055711122611		biela lesk	1 242,96	2	
H4055711122661		šedá traffic	1 242,96	2	
H4055711122671		divoký dub	1 416,96	2	
H4055711129901		specialcolor	1 615,82	2	
H4055711129991		multicolor	1 528,81	2	
		umývadlová doska vo farbe divoký dub (267)			
H4065711122601		biela mat	1 242,96	2	
H4065711122611		biela lesk	1 242,96	2	
H4065711122661		šedá traffic	1 242,96	2	
H4065711122671		divoký dub	1 416,96	2	
H4065711129901		specialcolor	1 615,82	2	
H4065711129991		multicolor	1 528,81	2	



* Umývadlo nie je súčasťou.

4. KÚPEĽŇOVÝ NÁBYTOK A DOPLNKY

4.2. LANI

Biela mat 260 | Biela lesk 261 | Šedá traffic 266 | Divoký dub 267 | Specialcolor 990 | Multicolor 999.

Sifón nie je súčasťou dodávky umývadlových skriniek a je nutné ho objednať zvlášť.



	Číslo výrobku	Popis výrobku	Cena (EUR)	Ks/pal
		Modulárny systém , 118,5 × 49,5 × 58 cm, s umývadlovou doskou 65 mm, s výrezom vľavo, s 2 zásuvkami. Možno inštalovať štandardný alebo priestorovo úsporný sifón H894240.		
		umývadlová doska vo farbe biela mat (260)		
	H4045721122601	biela mat	1 242,96	2
	H4045721122611	biela lesk	1 242,96	2
	H4045721122661	šedá traffic	1 242,96	2
	H4045721122671	divoký dub	1 416,96	2
	H4045721129901	specialcolor	1 615,82	2
	H4045721129991	multicolor	1 528,81	2
		umývadlová doska vo farbe šedá traffic (266)		
	H4055721122601	biela mat	1 242,96	2
	H4055721122611	biela lesk	1 242,96	2
	H4055721122661	šedá traffic	1 242,96	2
	H4055721122671	divoký dub	1 416,96	2
	H4055721129901	specialcolor	1 615,82	2
	H4055721129991	multicolor	1 528,81	2
		umývadlová doska vo farbe divoký dub (267)		
	H4065721122601	biela mat	1 242,96	2
	H4065721122611	biela lesk	1 242,96	2
	H4065721122661	šedá traffic	1 242,96	2
	H4065721122671	divoký dub	1 416,96	2
H4065721129901	specialcolor	1 615,82	2	
H4065721129991	multicolor	1 528,81	2	
		Modulárny systém , 118,5 × 49,5 × 58 cm, s umývadlovou doskou 65 mm, s výrezom vpravo, s 2 zásuvkami. Možno inštalovať štandardný alebo priestorovo úsporný sifón H894240.		
		umývadlová doska vo farbe biela mat (260)		
	H4045731122601	biela mat	1 242,96	2
	H4045731122611	biela lesk	1 242,96	2
	H4045731122661	šedá traffic	1 242,96	2
	H4045731122671	divoký dub	1 416,96	2
	H4045731129901	specialcolor	1 615,82	2
	H4045731129991	multicolor	1 528,81	2
		umývadlová doska vo farbe šedá traffic (266)		
	H4055731122601	biela mat	1 242,96	2
	H4055731122611	biela lesk	1 242,96	2
	H4055731122661	šedá traffic	1 242,96	2
	H4055731122671	divoký dub	1 416,96	2
	H4055731129901	specialcolor	1 615,82	2
	H4055731129991	multicolor	1 528,81	2
		umývadlová doska vo farbe divoký dub (267)		
	H4065731122601	biela mat	1 242,96	2
	H4065731122611	biela lesk	1 242,96	2
	H4065731122661	šedá traffic	1 242,96	2
	H4065731122671	divoký dub	1 416,96	2
H4065731129901	specialcolor	1 615,82	2	
H4065731129991	multicolor	1 528,81	2	

* Umývadlo nie je súčasťou.

4. KÚPEĽŇOVÝ NÁBYTOK A DOPLNKY

4.2. LANI

Biela mat 260 | Biela lesk 261 | Šedá traffic 266 | Divoký dub 267 | Specialcolor 990 | Multicolor 999.

	Číslo výrobku	Popis výrobku	Cena (EUR)	Ks/pal
 <p>NOVINKA</p>		Modulárny systém , 118,5 × 49,5 × 58 cm, s umývadlovou doskou 65 mm, s výrezom vľavo a vpravo, s 2 zásuvkami. Možno inštalovať štandardný alebo priestorovo úsporný sifón H894240.		
		umývadlová doska vo farbe biela mat (260)		
	H4045741122601	biela mat	1 279,64	2
	H4045741122611	biela lesk	1 279,64	2
	H4045741122661	šedá traffic	1 279,64	2
	H4045741122671	divoký dub	1 456,03	2
	H4045741129901	specialcolor	1 656,07	2
	H4045741129991	multicolor	1 568,47	2
		umývadlová doska vo farbe šedá traffic (266)		
	H4055741122601	biela mat	1 279,64	2
	H4055741122611	biela lesk	1 279,64	2
	H4055741122661	šedá traffic	1 279,64	2
	H4055741122671	divoký dub	1 456,03	2
	H4055741129901	specialcolor	1 656,07	2
	H4055741129991	multicolor	1 568,47	2
		umývadlová doska vo farbe divoký dub (267)		
	H4065741122601	biela mat	1 279,64	2
	H4065741122611	biela lesk	1 279,64	2
	H4065741122661	šedá traffic	1 279,64	2
	H4065741122671	divoký dub	1 456,03	2
H4065741129901	specialcolor	1 656,07	2	
H4065741129991	multicolor	1 568,47	2	
		Modulárny systém , 137 × 49,5 × 58 cm, s umývadlovou doskou 65 mm, bez výrezu, so 4 zásuvkami (zásuvkový element 800 vľavo + zásuvkový element 600 vpravo).		
		umývadlová doska vo farbe biela mat (260)		
	H4045801122601	biela mat	1 578,53	2
	H4045801122611	biela lesk	1 578,53	2
	H4045801122661	šedá traffic	1 578,53	2
	H4045801122671	divoký dub	1 889,27	2
	H4045801129901	specialcolor	2 187,59	2
	H4045801129991	multicolor	2 100,58	2
		umývadlová doska vo farbe šedá traffic (266)		
	H4055801122601	biela mat	1 578,53	2
	H4055801122611	biela lesk	1 578,53	2
	H4055801122661	šedá traffic	1 578,53	2
	H4055801122671	divoký dub	1 889,27	2
	H4055801129901	specialcolor	2 187,59	2
	H4055801129991	multicolor	2 100,58	2
		umývadlová doska vo farbe divoký dub (267)		
	H4065801122601	biela mat	1 578,53	2
	H4065801122611	biela lesk	1 578,53	2
	H4065801122661	šedá traffic	1 578,53	2
	H4065801122671	divoký dub	1 889,27	2
H4065801129901	specialcolor	2 187,59	2	
H4065801129991	multicolor	2 100,58	2	



* Umývadlo nie je súčasťou.

4. KÚPEĽŇOVÝ NÁBYTOK A DOPLNKY

4.2. LANI

Biela mat 260 | Biela lesk 261 | Šedá traffic 266 | Divoký dub 267 | Specialcolor 990 | Multicolor 999.

Sifón nie je súčasťou dodávky umývadlových skriniek a je nutné ho objednať zvlášť.



	Číslo výrobku	Popis výrobku	Cena (EUR)	Ks/pal
		Modulárny systém, 137 × 49,5 × 58 cm, s umývadlovou doskou 65 mm, bez výrezu, so 4 zásuvkami (zásuvkový element 800 vpravo + zásuvkový element 600 vľavo).		
		umývadlová doska vo farbe biela mat (260)		
	H4045811122601	biela mat	1 578,53	2
	H4045811122611	biela lesk	1 578,53	2
	H4045811122661	šedá traffic	1 578,53	2
	H4045811122671	divoký dub	1 889,27	2
	H4045811129901	specialcolor	2 187,59	2
	H4045811129991	multicolor	2 100,58	2
		umývadlová doska vo farbe šedá traffic (266)		
	H4055811122601	biela mat	1 578,53	2
	H4055811122611	biela lesk	1 578,53	2
	H4055811122661	šedá traffic	1 578,53	2
	H4055811122671	divoký dub	1 889,27	2
	H4055811129901	specialcolor	2 187,59	2
	H4055811129991	multicolor	2 100,58	2
		umývadlová doska vo farbe divoký dub (267)		
	H4065811122601	biela mat	1 578,53	2
	H4065811122611	biela lesk	1 578,53	2
	H4065811122661	šedá traffic	1 578,53	2
	H4065811122671	divoký dub	1 889,27	2
H4065811129901	specialcolor	2 187,59	2	
H4065811129991	multicolor	2 100,58	2	
		Modulárny systém, 137 × 49,5 × 58 cm, s umývadlovou doskou 65 mm, s výrezom vľavo, so 4 zásuvkami (zásuvkový element 800 vľavo + zásuvkový element 600 vpravo). Možno inštalovať štandardný alebo priestorovo úsporný sifón H894240.		
		umývadlová doska vo farbe biela mat (260)		
	H4045821122601	biela mat	1 603,41	2
	H4045821122611	biela lesk	1 603,41	2
	H4045821122661	šedá traffic	1 603,41	2
	H4045821122671	divoký dub	1 914,15	2
	H4045821129901	specialcolor	2 212,42	2
	H4045821129991	multicolor	2 125,42	2
		umývadlová doska vo farbe šedá traffic (266)		
	H4055821122601	biela mat	1 603,41	2
	H4055821122611	biela lesk	1 603,41	2
	H4055821122661	šedá traffic	1 603,41	2
	H4055821122671	divoký dub	1 914,15	2
	H4055821129901	specialcolor	2 212,42	2
	H4055821129991	multicolor	2 125,42	2
		umývadlová doska vo farbe divoký dub (267)		
	H4065821122601	biela mat	1 603,41	2
	H4065821122611	biela lesk	1 603,41	2
	H4065821122661	šedá traffic	1 603,41	2
	H4065821122671	divoký dub	1 914,15	2
H4065821129901	specialcolor	2 212,42	2	
H4065821129991	multicolor	2 125,42	2	

* Umývadlo nie je súčasťou.

4.2. LANI

Biela mat 260 | Biela lesk 261 | Šedá traffic 266 | Divoký dub 267 | Specialcolor 990 | Multicolor 999.

Sifón nie je súčasťou dodávky umývadlových skriniek a je nutné ho objednať zvlášť.

	Číslo výrobku	Popis výrobku	Cena (EUR)	Ks/pal
		Modulárny systém , 137 × 49,5 × 58 cm, s umývadlovou doskou 65 mm, s výrezom vpravo, so 4 zásuvkami (zásuvkový element 800 vpravo + zásuvkový element 600 vľavo). Možno inštalovať štandardný alebo priestorovo úsporný sifón H894240.		
		umývadlová doska vo farbe biela mat (260)		
	H4045831122601	biela mat	1 603,41	2
	H4045831122611	biela lesk	1 603,41	2
	H4045831122661	šedá traffic	1 603,41	2
	H4045831122671	divoký dub	1 914,15	2
	H4045831129901	specialcolor	2 212,42	2
	H4045831129991	multicolor	2 125,42	2
		umývadlová doska vo farbe šedá traffic (266)		
	H4055831122601	biela mat	1 603,41	2
	H4055831122611	biela lesk	1 603,41	2
	H4055831122661	šedá traffic	1 603,41	2
	H4055831122671	divoký dub	1 914,15	2
	H4055831129901	specialcolor	2 212,42	2
	H4055831129991	multicolor	2 125,42	2
		umývadlová doska vo farbe divoký dub (267)		
	H4065831122601	biela mat	1 603,41	2
	H4065831122611	biela lesk	1 603,41	2
	H4065831122661	šedá traffic	1 603,41	2
	H4065831122671	divoký dub	1 914,15	2
	H4065831129901	specialcolor	2 212,42	2
H4065831129991	multicolor	2 125,42	2	
		Modulárny systém , 157 × 49,5 × 58 cm, s umývadlovou doskou 65 mm, bez výrezu, so 4 zásuvkami (2 zásuvkové elementy 800).		
		umývadlová doska vo farbe biela mat (260)		
	H4045901122601	biela mat	1 677,95	2
	H4045901122611	biela lesk	1 677,95	2
	H4045901122661	šedá traffic	1 677,95	2
	H4045901122671	divoký dub	1 988,69	2
	H4045901129901	specialcolor	2 287,02	2
	H4045901129991	multicolor	2 200,01	2
		umývadlová doska vo farbe šedá traffic (266)		
	H4055901122601	biela mat	1 677,95	2
	H4055901122611	biela lesk	1 677,95	2
	H4055901122661	šedá traffic	1 677,95	2
	H4055901122671	divoký dub	1 988,69	2
	H4055901129901	specialcolor	2 287,02	2
	H4055901129991	multicolor	2 200,01	2
		umývadlová doska vo farbe divoký dub (267)		
	H4065901122601	biela mat	1 677,95	2
	H4065901122611	biela lesk	1 677,95	2
	H4065901122661	šedá traffic	1 677,95	2
	H4065901122671	divoký dub	1 988,69	2
	H4065901129901	specialcolor	2 287,02	2
H4065901129991	multicolor	2 200,01	2	



* Umývadlo nie je súčasťou.

4. KÚPEĽŇOVÝ NÁBYTOK A DOPLNKY

4.2. LANI

Biela mat 260 | Biela lesk 261 | Šedá traffic 266 | Divoký dub 267 | Specialcolor 990 | Multicolor 999.

Sifón nie je súčasťou dodávky umývadlových skriniek a je nutné ho objednať zvlášť.

	Číslo výrobku	Popis výrobku	Cena (EUR)	Ks/pal
		Modulárny systém, 157 × 49,5 × 58 cm, s umývadlovou doskou 65 mm, s výrezom vľavo, so 4 zásuvkami (2 zásuvkové elementy 800). Možno inštalovať štandardný alebo priestorovo úsporný sifón H894240.		
		umývadlová doska vo farbe biela mat (260)		
	H4045921122601	biela mat	1 702,84	2
	H4045921122611	biela lesk	1 702,84	2
	H4045921122661	šedá traffic	1 702,84	2
	H4045921122671	divoký dub	2 013,57	2
	H4045921129901	specialcolor	2 311,90	2
	H4045921129991	multicolor	2 224,89	2
		umývadlová doska vo farbe šedá traffic (266)		
	H4055921122601	biela mat	1 702,84	2
	H4055921122611	biela lesk	1 702,84	2
	H4055921122661	šedá traffic	1 702,84	2
	H4055921122671	divoký dub	2 013,57	2
	H4055921129901	specialcolor	2 311,90	2
	H4055921129991	multicolor	2 224,89	2
		umývadlová doska vo farbe divoký dub (267)		
	H4065921122601	biela mat	1 702,84	2
	H4065921122611	biela lesk	1 702,84	2
	H4065921122661	šedá traffic	1 702,84	2
	H4065921122671	divoký dub	2 013,57	2
H4065921129901	specialcolor	2 311,90	2	
H4065921129991	multicolor	2 224,89	2	
		Modulárny systém, 157 × 49,5 × 58 cm, s umývadlovou doskou 65 mm, s výrezom vpravo, so 4 zásuvkami (2 zásuvkové elementy 800). Možno inštalovať štandardný alebo priestorovo úsporný sifón H894240.		
		umývadlová doska vo farbe biela mat (260)		
	H4045931122601	biela mat	1 702,84	2
	H4045931122611	biela lesk	1 702,84	2
	H4045931122661	šedá traffic	1 702,84	2
	H4045931122671	divoký dub	2 013,57	2
	H4045931129901	specialcolor	2 311,90	2
	H4045931129991	multicolor	2 224,89	2
		umývadlová doska vo farbe šedá traffic (266)		
	H4055931122601	biela mat	1 702,84	2
	H4055931122611	biela lesk	1 702,84	2
	H4055931122661	šedá traffic	1 702,84	2
	H4055931122671	divoký dub	2 013,57	2
	H4055931129901	specialcolor	2 311,90	2
	H4055931129991	multicolor	2 224,89	2
		umývadlová doska vo farbe divoký dub (267)		
	H4065931122601	biela mat	1 702,84	2
	H4065931122611	biela lesk	1 702,84	2
	H4065931122661	šedá traffic	1 702,84	2
	H4065931122671	divoký dub	2 013,57	2
H4065931129901	specialcolor	2 311,90	2	
H4065931129991	multicolor	2 224,89	2	

* Umývadlo nie je súčasťou.

4.2. LANI

Biela mat 260 | Biela lesk 261 | Šedá traffic 266 | Divoký dub 267 | Specialcolor 990 | Multicolor 999.

Sifón nie je súčasťou dodávky umývadlových skriniek a je nutné ho objednať zvlášť.

	Číslo výrobku	Popis výrobku	Cena (EUR)	Ks/pal
		Modulárny systém, 157 × 49,5 × 58 cm, s umývadlovou doskou 65 mm, s výrezom vľavo a vpravo, so 4 zásuvkami (2 zásuvkové elementy 800). Možno inštalovať štandardný alebo priestorovo úsporný sifón H894240.		
		umývadlová doska vo farbe biela mat (260)		
	H4045941122601	biela mat	1 727,71	2
	H4045941122611	biela lesk	1 727,71	2
	H4045941122661	šedá traffic	1 727,71	2
	H4045941122671	divoký dub	2 038,45	2
	H4045941129901	specialcolor	2 336,72	2
	H4045941129991	multicolor	2 249,72	2
		umývadlová doska vo farbe šedá traffic (266)		
	H4055941122601	biela mat	1 727,71	2
	H4055941122611	biela lesk	1 727,71	2
	H4055941122661	šedá traffic	1 727,71	2
	H4055941122671	divoký dub	2 038,45	2
	H4055941129901	specialcolor	2 336,72	2
	H4055941129991	multicolor	2 249,72	2
		umývadlová doska vo farbe divoký dub (267)		
	H4065941122601	biela mat	1 727,71	2
	H4065941122611	biela lesk	1 727,71	2
	H4065941122661	šedá traffic	1 727,71	2
	H4065941122671	divoký dub	2 038,45	2
H4065941129901	specialcolor	2 336,72	2	
H4065941129991	multicolor	2 249,72	2	

* Umývadlo nie je súčasťou.

4.2. LANI

Biela mat 260 | Šedá traffic 266 | Divoký dub 267.



Sifón nie je súčasťou dodávky umývadlových skriniek a je nutné ho objednať zvlášť.

	Číslo výrobku	Popis výrobku	Cena (EUR)	Ks/pal
	H4043001122601	Zásuvkový element , 58,5 × 49,5 x 52,5 cm, bez výrezu, s 2 zásuvkami, s 12 mm hornou doskou biela mat	653,79	6
	H4043001122661	šedá traffic	653,79	6
	H4043001122671	divoký dub	807,91	6
	H4043011122601	Zásuvkový element , 58,5 × 49,5 x 52,5 cm, s výrezom uprostred, s 2 zásuvkami, s 12 mm hornou doskou. Možno inštalovať štandardný alebo priestorovo úsporný sifón H894240. biela mat	678,64	6
	H4043011122661	šedá traffic	678,64	6
	H4043011122671	divoký dub	832,79	6
	H4043101122601	Zásuvkový element , 78,5 × 49,5 x 52,5 cm, bez výrezu, s 2 zásuvkami, s 12 mm hornou doskou biela mat	728,35	6
	H4043101122661	šedá traffic	728,35	6
	H4043101122671	divoký dub	897,39	6
	H4043111122601	Zásuvkový element , 78,5 × 49,5 x 52,5 cm, s výrezom uprostred, s 2 zásuvkami, s 12 mm hornou doskou. Možno inštalovať štandardný alebo priestorovo úsporný sifón H894240. biela mat	753,22	6
	H4043111122661	šedá traffic	753,22	6
	H4043111122671	divoký dub	922,26	6
	H4043201122601	Zásuvkový element , 98,5 × 49,5 x 52,5 cm, bez výrezu, s 2 zásuvkami, s 12 mm hornou doskou biela mat	802,94	4
	H4043201122661	šedá traffic	802,94	4
	H4043201122671	divoký dub	986,91	4
	H4043211122601	Zásuvkový element , 98,5 × 49,5 x 52,5 cm, s výrezom uprostred, s 2 zásuvkami, s 12 mm hornou doskou. Možno inštalovať štandardný alebo priestorovo úsporný sifón H894240. biela mat	827,82	4
	H4043211122661	šedá traffic	827,82	4
	H4043211122671	divoký dub	1 011,74	4
	H4043301122601	Zásuvkový element , 118,5 × 49,5 x 52,5 cm, bez výrezu, s 2 zásuvkami, s 12 mm hornou doskou biela mat	877,53	3
	H4043301122661	šedá traffic	877,53	3
	H4043301122671	divoký dub	1 076,38	3
	H4043311122601	Zásuvkový element , 118,5 × 49,5 x 52,5 cm, s výrezom uprostred, s 2 zásuvkami, s 12 mm hornou doskou. Možno inštalovať štandardný alebo priestorovo úsporný sifón H894240. biela mat	902,36	3
	H4043311122661	šedá traffic	902,36	3
	H4043311122671	divoký dub	1 100,74	3
	H894240000001	Priestorovo úsporný sifón	29,00	200

* Umývadlo nie je súčasťou.

4.2. LANI

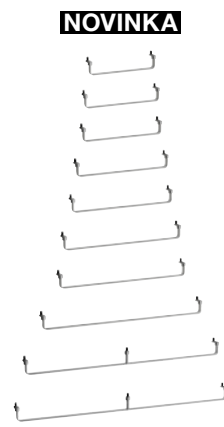





Chróm 004 | Biela mat 268 | Čierna mat 450 | Kartáčovaná nerez oceľ 928.

			Chróm 004	Biela mat 268 Čierna mat 450 Kartáčovaná nerez oceľ 928	
	Číslo výrobku	Popis výrobku	Cena (EUR)	Cena (EUR)	Ks/pal
	H382120###0001	Držiak na uterák postranný, nie je dostupný vo farbe biela mat (268) 37 × 32,5 × 10 cm, pravý, pre umývadlá H810087, H810113, H810114, H810117, H810119, H810283, H810284, H810289, H810922, H810923, H810924, H810927, H814111, H817115, H817116	73,38	78,12	126
	H382121###0001	37 × 32,5 × 10 cm, ľavý, pre umývadlá H810087, H810113, H810114, H810117, H810119, H810283, H810284, H810289, H810922, H810923, H810924, H810927, H814111, H817115, H817116	73,38	78,12	126
	H382122###0001	37 × 24,5 × 9,5 cm, pravý, pre umývadlá H810081, H810082, H810083, H810084, H810112, H810282, H810332, H810333, H814081, H814920, H814921, H815923, H817085, H817922, H817923	73,38	78,12	168
	H382123###0001	37 × 24,5 × 9,5 cm, ľavý, pre umývadlá H810081, H810082, H810083, H810084, H810112, H810282, H810332, H810333, H814081, H814920, H814921, H815923, H817086, H817922, H817923	73,38	78,12	168
	H382124###0001	26,5 × 23 × 10,5 cm, pravý, pre umývadlá H810347, H810920, H811081, H811083, H811086, H811920, H811923, H813853, H813858, H815081, H815341, H815852, H816111	73,38	78,12	168
	H382125###0001	26,5 × 23 × 10,5 cm, ľavý, pre umývadlá H810347, H810920, H811081, H811083, H811086, H811920, H811923, H813853, H813858, H815081, H815285, H815288, H815341, H816111	73,38	78,12	168
<p>NOVINKA</p> 	H381120###0001	Držiak na uterák, nie je dostupný vo farbe biela mat (268) 40 × 7 × 5,5 cm, pre umývadlá H810920, H815081, H816111	118,39	146,81	399
	H381121###0001	45 × 7 × 5,5 cm, pre umývadlá H810081, H810332, H817431	118,39	146,81	336
	H381122###0001	47,5 × 7 × 5,5 cm, pre umývadlá H810082, H810112, H810922, H810962, H811543	118,39	146,81	336
	H381123###0001	55 × 7 × 5,5 cm, pre umývadlá H810083, H810113, H810333, H810923, H810963, H811545, H817433	130,22	160,97	294
	H381124###0001	60 × 7 × 5,5 cm, pre umývadlá H810084, H810114, H810924	142,06	177,55	252
	H381125###0001	70 × 7 × 5,5 cm, pre umývadlá H817085, H817086, H817922, H817923	172,82	213,08	231
	H381126###0001	75 × 7 × 5,5 cm, pre umývadlá H810087, H810117, H810336, H810927, H813965, H817115, H817116, H817436	189,39	234,40	210
	H381127###0001	95 × 7 × 5,5 cm, pre umývadlá H810089, H810119, H810337, H810929, H813966, H818431, H818432, H818437	213,08	262,78	147
	H381128###0001	115 × 7 × 5,5 cm, pre umývadlá H814081, H814111, H814920, H814921	236,76	291,20	147
	H381129###0001	125 × 7 × 5,5 cm, pre umývadlá H 814112, H814922, H814968	260,41	291,20	147
	H493120###0001	Držiak na uterák, nie je dostupný v úprave kartáčovaná nerez oceľ (928)	110,27	110,27	---

4. KÚPEĽŇOVÝ NÁBYTOK A DOPLNKY





4.2. LANI

Biela mat 260 | Biela lesk 261 | Šedá traffic 266 | Divoký dub 267 | Specialcolor 990 | Multicolor 999.

	Číslo výrobku	Popis výrobku	Cena (EUR)	Ks/pal
		Stredná skrinka 35,5 x 18,5 x 70 cm, závesy dvierok vľavo		
	H4037011122601	biela mat	356,55	25
	H4037011122611	biela lesk	356,55	25
	H4037011122661	šedá traffic	356,55	25
	H4037011122671	divoký dub	451,64	25
	H4037011129901	specialcolor	612,07	25
H4037011129991	multicolor	531,86	25	
		Stredná skrinka 35,5 x 18,5 x 70 cm, závesy dvierok vpravo		
	H4037021122601	biela mat	356,55	25
	H4037021122611	biela lesk	356,55	25
	H4037021122661	šedá traffic	356,55	25
	H4037021122671	divoký dub	451,64	25
	H4037021129901	specialcolor	612,07	25
H4037021129991	multicolor	531,86	25	
		Polovysoká skrinka 35,5 x 18,5 x 90 cm, závesy dverí vľavo		
	H4037111122601	biela mat	402,61	20
	H4037111122611	biela lesk	402,61	20
	H4037111122661	šedá traffic	402,61	20
	H4037111122671	divoký dub	467,99	20
	H4037111129901	specialcolor	662,58	20
H4037111129991	multicolor	603,16	20	
		Polovysoká skrinka 35,5 x 18,5 x 90 cm, závesy dverí vpravo		
	H4037121122601	biela mat	402,61	20
	H4037121122611	biela lesk	402,61	20
	H4037121122661	šedá traffic	402,61	20
	H4037121122671	divoký dub	467,99	20
	H4037121129901	specialcolor	662,58	20
H4037121129991	multicolor	603,16	20	
		Vysoká skrinka 35,5 x 33,5 x 165 cm, závesy dverí vľavo		
	H4037211122601	biela mat	680,39	6
	H4037211122611	biela lesk	680,39	6
	H4037211122661	šedá traffic	680,39	6
	H4037211122671	divoký dub	866,10	6
	H4037211129901	specialcolor	1 406,86	6
H4037211129991	multicolor	1 189,94	6	
		Vysoká skrinka 35,5 x 33,5 x 165 cm, závesy dverí vpravo		
	H4037221122601	biela mat	680,39	6
	H4037221122611	biela lesk	680,39	6
	H4037221122661	šedá traffic	680,39	6
	H4037221122671	divoký dub	866,10	6
	H4037221129901	specialcolor	1 406,86	6
H4037221129991	multicolor	1 189,94	6	



4.2. LANI

Biela mat 260 | Biela lesk 261 | Šedá traffic 266 | Divoký dub 267 | Specialcolor 990 | Multicolor 999.

	Číslo výrobku	Popis výrobku	Cena (EUR)	Ks/pal
	H4037311122601	Zrkadlová skrinka 600 , 62 × 21 × 71,5 cm, 1 dverka, záves vľavo, s vodorovným LED osvetlením, s 2 sklenenými poličkami, s 1 el. zásuvkou biela mat	708,49	15
	H4037311122611	biela lesk	708,49	15
	H4037311122661	šedá traffic	708,49	15
	H4037311122671	divoký dub	745,78	15
	H4037311129901	specialcolor	820,32	15
	H4037311129991	multicolor	795,49	15
	H4037321122601	Zrkadlová skrinka 600 , 62 × 21 × 71,5 cm, 1 dverka, záves vpravo, s vodorovným LED osvetlením, s 2 sklenenými poličkami, s 1 el. zásuvkou biela mat	708,49	15
	H4037321122611	biela lesk	708,49	15
	H4037321122661	šedá traffic	708,49	15
	H4037321122671	divoký dub	745,78	15
	H4037321129901	specialcolor	820,32	15
	H4037321129991	multicolor	795,49	15
	H4037621122601	Zrkadlová skrinka 800 , 82 × 21 × 71,5 cm, 2 dverka, s vodorovným LED osvetlením, s 2 sklenenými poličkami, s 1 el. zásuvkou biela mat	939,67	15
	H4037621122611	biela lesk	939,67	15
	H4037621122661	šedá traffic	939,67	15
	H4037621122671	divoký dub	976,95	15
	H4037621129901	specialcolor	1 051,54	15
	H4037621129991	multicolor	1 026,67	15
	H4037921122601	Zrkadlová skrinka 1000 , 102 × 21 × 71,5 cm, 2 dverka, s vodorovným LED osvetlením, s 2 sklenenými poličkami, s 1 el. zásuvkou biela mat	1 026,67	9
	H4037921122611	biela lesk	1 026,67	9
	H4037921122661	šedá traffic	1 026,67	9
	H4037921122671	divoký dub	1 063,95	9
	H4037921129901	specialcolor	1 138,56	9
	H4037921129991	multicolor	1 113,67	9
	H4038221122601	Zrkadlová skrinka 1200 , 122 × 21 × 71,5 cm, 2 dverka, s vodorovným LED osvetlením, s 2 sklenenými poličkami, s 1 el. zásuvkou biela mat	1 113,67	5
	H4038221122611	biela lesk	1 113,67	5
	H4038221122661	šedá traffic	1 113,67	5
	H4038221122671	divoký dub	1 150,97	5
	H4038221129901	specialcolor	1 225,56	5
	H4038221129991	multicolor	1 200,69	5





4.5. BASE

Biela mat 260 | Biela lesk 261 | Svetlý ilm 262 | Tmavý ilm 263 | Šedá traffic 266 | Multicolor 999.

	Číslo výrobku	Popis výrobku	Cena (EUR)	Ks/pal
	H4038501121441	Zrkadlo 45 x 90 cm , horizontálne LED osvetlenie, bez rámu, IP 44, 4 000 K, pre externý vypínač	234,13	60
	H4038511121441	Zrkadlo 55 x 70 cm , s 2 LED osvetľovacími prvkami, bez rámu, IP 44, 4 000 K, pre externý vypínač	284,51	52
	H4038521121441	Zrkadlo 60 x 70 cm , s 2 LED osvetľovacími prvkami, bez rámu, IP 44, 4 000 K, pre externý vypínač	291,92	48
	H4038531121441	Zrkadlo 65 x 70 cm , s 2 LED osvetľovacími prvkami, bez rámu, IP 44, 4 000 K, pre externý vypínač	300,79	44
	H4038541121441	Zrkadlo 80 x 70 cm , s 2 LED osvetľovacími prvkami, bez rámu, IP 44, 4 000 K, pre externý vypínač	323,05	40
	H4038551121441	Zrkadlo 100 x 70 cm , s 2 LED osvetľovacími prvkami, bez rámu, IP 44, 4 000 K, pre externý vypínač	352,66	26
	H4038561121441	Zrkadlo 120 x 70 cm , s 2 LED osvetľovacími prvkami, bez rámu, IP 44, 4 000 K, pre externý vypínač	382,29	20

4.6. FRAME 25

Biela mat 260 | Biela lesk 261 | Šedá traffic 266 | Divoký dub 267 | Specialcolor 990 | Multicolor 999.









	Číslo výrobku	Popis výrobku	Cena (EUR)	Ks/pal
		Zrkadlová skrinka 60 x 70 x 18 cm, s osvetlením a zásuvkou		
		záves dverí vľavo		
	H402751102601	biela mat	588,80	14
	H402751102611	biela lesk	621,53	14
	H402751102621	svetlý ilm	621,53	14
	H402751102631	tmavý ilm	621,53	14
	H402751102661	šedá traffic	621,53	14
	H402751109991	multicolor	752,39	14
		záves dverí vpravo		
	H402752102601	biela mat	588,80	14
	H402752102611	biela lesk	621,53	14
	H402752102621	svetlý ilm	621,53	14
	H402752102631	tmavý ilm	621,53	14
	H402752102661	šedá traffic	621,53	14
H402752109991	multicolor	752,39	14	
		Zrkadlová skrinka 80 x 70 x 18 cm, s osvetlením a zásuvkou		
	H402802102601	biela mat	801,43	12
	H402802102611	biela lesk	834,16	12
	H402802102621	svetlý ilm	834,16	12
	H402802102631	tmavý ilm	834,16	12
	H402802102661	šedá traffic	834,16	12
H402802109991	multicolor	948,61	12	
		Zrkadlová skrinka 100 x 70 x 18 cm, s osvetlením a zásuvkou		
	H402852102601	biela mat	866,82	10
	H402852102611	biela lesk	899,55	10
	H402852102621	svetlý ilm	899,55	10
	H402852102631	tmavý ilm	899,55	10
	H402852102661	šedá traffic	899,55	10
H402852109991	multicolor	1 014,07	10	
		Zrkadlová skrinka 120 x 70 x 18 cm, s osvetlením a zásuvkou		
	H402902102601	biela mat	883,22	10
	H402902102611	biela lesk	915,89	10
	H402902102621	svetlý ilm	915,89	10
	H402902102631	tmavý ilm	915,89	10
	H402902102661	šedá traffic	915,89	5
H402902109991	multicolor	1 079,45	10	
		Otvorená skrinka 25 x 70 x 18 cm, so zrkadlom		
	H402950102601	biela mat	294,44	40
	H402950102611	biela lesk	327,14	40
	H402950102621	svetlý ilm	327,14	40
	H402950102631	tmavý ilm	327,14	40
	H402950102661	šedá traffic	327,14	40
H402950109991	multicolor	490,68	40	

4. KÚPEĽŇOVÝ NÁBYTOK A DOPLNKY

4.6. FRAME 25

Farby rámu: Lesklý hliník 144 | Čierna matná 148

Farby prídavného osvetlenia: Strieborná matná 007 | Čierna matná 450





	Číslo výrobku	Popis výrobku	Cena (EUR)	Ks/pal
	H4474309001441	Zrkadlo kruhové 55 cm , s fazetou, bez rámu, bez senzorového vypínača	377,49	66
	H4474319001441	bez osvetlenia s LED ambientným osvetlením, 4 000 K, IP44	629,12	66
	H4474329001441	Zrkadlo kruhové 80 cm , s fazetou, bez rámu, bez senzorového vypínača	566,20	32
	H4474339001441	bez osvetlenia s LED ambientným osvetlením, 4 000 K, IP44	975,16	32
	H4474009001441	Zrkadlo v ráme 45 x 82,5 cm , bez osvetlenia	300,50	50
	H4474009004501	farba rámu: lesklý hliník farba rámu: čierna matná	333,71	50
	H4474519000071	Prídavné vodorovné osvetlenie 45 cm , farba strieborná matná	266,48	---
	H4474529000071	Prídavné vodorovné osvetlenie 45 cm , so senzorovým vypínačom, farba strieborná matná	451,78	---
	H4474019001441	Zrkadlo v ráme 55 x 82,5 cm , bez osvetlenia	315,44	60
	H4474019004501	farba rámu: lesklý hliník farba rámu: čierna matná	353,17	50
	H4474619000071	Prídavné vodorovné osvetlenie 55 cm , farba strieborná matná	283,23	---
	H4474629000071	Prídavné vodorovné osvetlenie 55 cm , so senzorovým vypínačom, farba strieborná matná	469,46	---
	H4474029001441	Zrkadlo v ráme 60 x 70 cm , bez osvetlenia	310,43	40
	H4474029004501	farba rámu: lesklý hliník farba rámu: čierna matná	346,69	40
	H4474719000071	Prídavné vodorovné osvetlenie 60 cm , farba strieborná matná	291,77	---
	H4474729000071	Prídavné vodorovné osvetlenie 60 cm , so senzorovým vypínačom, farba strieborná matná	477,54	---
	H4475719000071	Prídavné zvislé osvetlenie 70 cm , farba strieborná matná	191,33	---
	H4475729000071	Prídavné zvislé osvetlenie 70 cm , s vypínačom, farba strieborná matná	377,14	---
	H4475639004501	Prídavné vodorovné osvetlenie 40 cm , farba čierna matná	94,37	---
	H4475649004501	Prídavné vodorovné osvetlenie 60 cm , farba čierna matná	136,82	---
	H4474039001441	Zrkadlo v ráme 65 x 70 cm , bez osvetlenia	315,44	42
	H4474039004501	farba rámu: lesklý hliník farba rámu: čierna matná	353,17	40
	H4474819000071	Prídavné vodorovné osvetlenie 65 cm , farba strieborná matná	300,00	---
	H4474829000071	Prídavné vodorovné osvetlenie 65 cm , so senzorovým vypínačom, farba strieborná matná	485,96	---
	H4475719000071	Prídavné zvislé osvetlenie 70 cm , farba strieborná matná	191,33	---
	H4475729000071	Prídavné zvislé osvetlenie 70 cm , s vypínačom, farba strieborná matná	377,14	---
	H4475639004501	Prídavné vodorovné osvetlenie 40 cm , farba čierna matná	94,37	---
	H4475649004501	Prídavné vodorovné osvetlenie 60 cm , farba čierna matná	136,82	---

4. KÚPEĽŇOVÝ NÁBYTOK A DOPLNKY

4.6. FRAME 25

Farby rámu: Lesklý hliník 144 | Čierna matná 148

Farby prídavného osvetlenia: Strieborná matná 007 | Čierna matná 450

	Číslo výrobku	Popis výrobku	Cena (EUR)	Ks/pal
		Zrkadlo v ráme 80 x 70 cm, bez osvetlenia		
	H4474049001441	farba rámu: lesklý hliník	332,83	34
	H4474049004501	farba rámu: čierna matná	370,97	35
	H4474919000071	Prídavné vodorovné osvetlenie 80 cm, farba strieborná matná	325,54	---
	H4474929000071	Prídavné vodorovné osvetlenie 80 cm, so senzorovým vypínačom, farba strieborná matná	510,62	---
	H4475719000071	Prídavné zvislé osvetlenie 70 cm, farba strieborná matná	191,33	---
	H4475729000071	Prídavné zvislé osvetlenie 70 cm, s vypínačom, farba strieborná matná	377,14	---
	H4475639004501	Prídavné vodorovné osvetlenie 40 cm, farba čierna matná	94,37	---
	H4475649004501	Prídavné vodorovné osvetlenie 60 cm, farba čierna matná	136,82	---
	H4475659004501	Prídavné vodorovné osvetlenie 80 cm, farba čierna matná	169,86	---
		Zrkadlo v ráme 90 x 70 cm, bez osvetlenia		
	H4474059001441	farba rámu: lesklý hliník	347,72	30
	H4474059004501	farba rámu: čierna matná	387,19	30
	H4475019000071	Prídavné vodorovné osvetlenie 90 cm, farba strieborná matná	342,28	---
	H4475029000071	Prídavné vodorovné osvetlenie 90 cm, so senzorovým vypínačom, farba strieborná matná	528,34	---
	H4475719000071	Prídavné zvislé osvetlenie 70 cm, farba strieborná matná	191,33	---
	H4475729000071	Prídavné zvislé osvetlenie 70 cm, s vypínačom, farba strieborná matná	377,14	---
	H4475639004501	Prídavné vodorovné osvetlenie 40 cm, farba čierna matná	94,37	---
	H4475649004501	Prídavné vodorovné osvetlenie 60 cm, farba čierna matná	136,82	---
	H4475659004501	Prídavné vodorovné osvetlenie 80 cm, farba čierna matná	169,86	---
		Zrkadlo v ráme 100 x 70 cm, bez osvetlenia		
	H4474069001441	farba rámu: lesklý hliník	392,41	28
	H4474069004501	farba rámu: čierna matná	434,15	30
	H4475119000071	Prídavné vodorovné osvetlenie 100 cm, farba strieborná matná	359,18	---
	H4475129000071	Prídavné vodorovné osvetlenie 100 cm, so senzorovým vypínačom, farba strieborná matná	544,36	---
	H4475719000071	Prídavné zvislé osvetlenie 70 cm, farba strieborná matná	191,33	---
	H4475729000071	Prídavné zvislé osvetlenie 70 cm, s vypínačom, farba strieborná matná	377,14	---
	H4475639004501	Prídavné vodorovné osvetlenie 40 cm, farba čierna matná	94,37	---
	H4475649004501	Prídavné vodorovné osvetlenie 60 cm, farba čierna matná	136,82	---
	H4475659004501	Prídavné vodorovné osvetlenie 80 cm, farba čierna matná	169,86	---
		Zrkadlo v ráme 120 x 70 cm, bez osvetlenia		
	H4474079001441	farba rámu: lesklý hliník	417,23	24
	H4474079004501	farba rámu: čierna matná	463,32	25
	H4475219000071	Prídavné vodorovné osvetlenie 120 cm, farba strieborná matná	392,57	---
	H4475229000071	Prídavné vodorovné osvetlenie 120 cm, so senzorovým vypínačom, farba strieborná matná	578,69	---
	H4475719000071	Prídavné zvislé osvetlenie 70 cm, farba strieborná matná	191,33	---
	H4475729000071	Prídavné zvislé osvetlenie 70 cm, s vypínačom, farba strieborná matná	377,14	---
	H4475639004501	Prídavné vodorovné osvetlenie 40 cm, farba čierna matná	94,37	---
	H4475649004501	Prídavné vodorovné osvetlenie 60 cm, farba čierna matná	136,82	---
	H4475659004501	Prídavné vodorovné osvetlenie 80 cm, farba čierna matná	169,86	---

4. KÚPEĽŇOVÝ NÁBYTOK A DOPLNKY

4.6. FRAME 25

Farby rámu: Lesklý hliník 144 | Čierna matná 148

Farby prídavného osvetlenia: Strieborná matná 007 | Čierna matná 450

	Číslo výrobku	Popis výrobku	Cena (EUR)	Ks/pal
	H4474089001441	Zrkadlo v ráme 130 x 70 cm, bez osvetlenia	437,12	22
	H4474089004501	farba rámu: lesklý hliník	486,00	20
	H4475319000071	farba rámu: čierna matná		
	H4475319000071	Prídavné vodorovné osvetlenie 130 cm, farba strieborná matná	409,50	---
	H4475329000071	Prídavné vodorovné osvetlenie 130 cm, so senzorovým vypínačom, farba strieborná matná	595,12	---
	H4475719000071	Prídavné zvislé osvetlenie 70 cm, farba strieborná matná	191,33	---
	H4475729000071	Prídavné zvislé osvetlenie 70 cm, s vypínačom, farba strieborná matná	377,14	---
	H4475639004501	Prídavné vodorovné osvetlenie 40 cm, farba čierna matná	94,37	---
	H4475649004501	Prídavné vodorovné osvetlenie 60 cm, farba čierna matná	136,82	---
	H4475659004501	Prídavné vodorovné osvetlenie 80 cm, farba čierna matná	169,86	---
	H4474099001441	Zrkadlo v ráme 150 x 70 cm, bez osvetlenia	499,21	20
	H4474099004501	farba rámu: lesklý hliník	550,81	20
	H4474099004501	farba rámu: čierna matná		
	H4475419000071	Prídavné vodorovné osvetlenie 150 cm, farba strieborná matná	443,12	---
	H4475429000071	Prídavné vodorovné osvetlenie 150 cm, so senzorovým vypínačom, farba strieborná matná	628,92	---
	H4475719000071	Prídavné zvislé osvetlenie 70 cm, farba strieborná matná	191,33	---
	H4475729000071	Prídavné zvislé osvetlenie 70 cm, s vypínačom, farba strieborná matná	377,14	---
	H4475639004501	Prídavné vodorovné osvetlenie 40 cm, farba čierna matná	94,37	---
	H4475649004501	Prídavné vodorovné osvetlenie 60 cm, farba čierna matná	136,82	---
	H4475659004501	Prídavné vodorovné osvetlenie 80 cm, farba čierna matná	169,86	---
	H4474109001441	Zrkadlo v ráme 180 x 70 cm, bez osvetlenia	548,88	16
	H4474109004501	farba rámu: lesklý hliník	607,50	20
	H4474109004501	farba rámu: čierna matná		
	H4475519000071	Prídavné vodorovné osvetlenie 180 cm, farba strieborná matná	493,57	---
	H4475529000071	Prídavné vodorovné osvetlenie 180 cm, so senzorovým vypínačom, farba strieborná matná	679,39	---
	H4475719000071	Prídavné zvislé osvetlenie 70 cm, farba strieborná matná	191,33	---
	H4475729000071	Prídavné zvislé osvetlenie 70 cm, s vypínačom, farba strieborná matná	377,14	---
	H4475639004501	Prídavné vodorovné osvetlenie 40 cm, farba čierna matná	94,37	---
	H4475649004501	Prídavné vodorovné osvetlenie 60 cm, farba čierna matná	136,82	---
	H4475659004501	Prídavné vodorovné osvetlenie 80 cm, farba čierna matná	169,86	---
	H4474209001441	Zrkadlo v ráme, bez osvetlenia, výroba na mieru **	*	---
	H4474209004501	farba rámu: lesklý hliník	*	---
	H4474209004501	farba rámu: čierna matná		
	H4475619000071	Prídavné vodorovné osvetlenie, farba strieborná matná, výroba na mieru **	*	---
	H4475629000071	Prídavné vodorovné osvetlenie, so senzorovým vypínačom, farba strieborná matná, výroba na mieru **	*	---
		* Ceny výrobkov na mieru vám poskytnú v Laufen štúdiu. ** Do objednávky prosím uveďte požadovaný rozmer – viď formulár na str. 344 a 345.		

* Cena na vyžiadanie.

4.6. FRAME 25

Typ bočných strán: Zrkadlo 144 | Biela lesk 145

	Číslo výrobku	Popis výrobku	Cena (EUR)	Ks/pal
		Zrkadlová skrinka 75 x 45 x 15 cm, hliník, pozdĺžne LED osvetlenie		
		dvierka vľavo, el. zásuvka a senzorový vypínač osvetlenia		
	H4083019001441	zrkadlo	994,84	18
	H4083019001451	biela lesk	1 014,26	18
		dvierka vľavo, bez el. zásuvky a senzorového vypínača osvetlenia		
	H4083219001441	zrkadlo	969,03	18
	H4083219001451	biela lesk	990,02	18
		dvierka vľavo, priestorové osvetlenie *, el. zásuvka a senzorový vypínač osvetlenia		
	H4083519001441	zrkadlo	1 149,97	18
	H4083519001451	biela lesk	1 169,30	18
		dvierka vľavo, priestorové osvetlenie *, bez el. zásuvky a senzorového vypínača osvetlenia		
	H4083719001441	zrkadlo	1 125,75	18
	H4083719001451	biela lesk	1 145,09	18
		dvierka vpravo, el. zásuvka a senzorový vypínač osvetlenia		
	H4083029001441	zrkadlo	994,84	18
	H4083029001451	biela lesk	1 014,26	18
		dvierka vpravo, bez el. zásuvky a senzorového vypínača osvetlenia		
	H4083229001441	zrkadlo	969,03	18
H4083229001451	biela lesk	990,02	18	
	dvierka vpravo, priestorové osvetlenie *, el. zásuvka a senzorový vypínač osvetlenia			
H4083529001441	zrkadlo	1 149,97	18	
H4083529001451	biela lesk	1 183,88	18	
	dvierka vpravo, priestorové osvetlenie *, bez el. zásuvky a senzorového vypínača osvetlenia			
H4083729001441	zrkadlo	1 125,75	18	
H4083729001451	biela lesk	1 145,09	18	
	H4083809000001**	Inštalčný rám pre zabudovanie do niky 48 x 78 x 3 cm, pre zrkadlovú skrinku H408301, H408302, H408321, H408322, H408351, H408352, H408371, H408372	95,28	80

* Priestorové osvetlenie: nepriame ambientné LED osvetlenie umiestnené zospodu hliníkového korpusu skrinky.

** Možná len kombinácia so skrinkami s bočnicami v prevedení "zrkadlo"; model bez senzorového vypínača. Ovládanie len externým vypínačom.

Možnosť doplniť el. zásuvky (2 ks) na pranie – bez poplatku. Detaily si prosím dohodnite so zákazníckym servisom.

Pri inštalácii rámu nie je možné použiť senzor.

4.6. FRAME 25

Typ bočných strán: Zrkadlo 144 | Biela lesk 145

	Číslo výrobku	Popis výrobku	Cena (EUR)	Ks/pal
		Zrkadlová skrinka 75 x 60 x 15 cm, hliník, pozdĺžne LED osvetlenie		
		dvierka vľavo, el. zásuvka a senzorový vypínač osvetlenia		
	H4084019001441	zrkadlo	1 033,66	16
	H4084019001451	biela lesk	1 054,64	16
		dvierka vľavo, bez el. zásuvky a senzorového vypínača osvetlenia		
	H4084219001441	zrkadlo	1 004,60	16
	H4084219001451	biela lesk	1 024,00	16
		dvierka vľavo, priestorové osvetlenie *, el. zásuvka a senzorový vypínač osvetlenia		
	H4084519001441	zrkadlo	1 190,29	16
	H4084519001451	biela lesk	1 209,68	16
		dvierka vľavo, priestorové osvetlenie *, bez el. zásuvky a senzorového vypínača osvetlenia		
	H4084719001441	zrkadlo	1 159,63	16
	H4084719001451	biela lesk	1 179,03	16
		dvierka vpravo, el. zásuvka a senzorový vypínač osvetlenia		
	H4084029001441	zrkadlo	1 033,66	16
	H4084029001451	biela lesk	1 054,64	16
		dvierka vpravo, bez el. zásuvky a senzorového vypínača osvetlenia		
	H4084229001441	zrkadlo	1 004,60	16
	H4084229001451	biela lesk	1 024,00	16
		dvierka vpravo, priestorové osvetlenie *, el. zásuvka a senzorový vypínač osvetlenia		
H4084529001441	zrkadlo	1 190,29	16	
H4084529001451	biela lesk	1 209,68	16	
	dvierka vpravo, priestorové osvetlenie *, bez el. zásuvky a senzorového vypínača osvetlenia			
H4084729001441	zrkadlo	1 159,63	16	
H4084729001451	biela lesk	1 179,03	16	
	H4084809000001**	Inštalčný rám pre zabudovanie do niky 63 x 78 x 3 cm, pre zrkadlovú skrinku H408401, H408402, H408421, H408422, H408451, H408452, H408471, H408472	98,47	80

* Priestorové osvetlenie: nepriame ambientné LED osvetlenie umiestnené zospodu hliníkového korpusu skrinky.



** Možná len kombinácia so skrinkami s bočnicami v prevedení "zrkadlo"; model bez senzorového vypínača. Ovládanie len externým vypínačom.

Možnosť doplniť el. zásuvky (2 ks) na pranie – bez poplatku. Detaily si prosím dohodnite so zákazníckym servisom.

Pri inštalácii rámu nie je možné použiť senzor.

4.4. FRAME 25

Typ bočných strán: Zrkadlo 144 | Biela lesk 145

	Číslo výrobku	Popis výrobku	Cena (EUR)	Ks/pal
		Zrkadlová skrinka 75 x 80 x 15 cm, hliník, pozdĺžne LED osvetlenie		
		el. zásuvka a senzorový vypínač osvetlenia		
	H4085039001441	zrkadlo	1 208,12	10
	H4085039001451	biela lesk	1 227,49	10
		bez el. zásuvky a senzorového vypínača osvetlenia		
	H4085239001441	zrkadlo	1 183,88	10
	H4085239001451	biela lesk	1 203,29	10
		priestorové osvetlenie *, el. zásuvka a senzorový vypínač osvetlenia		
	H4085539001441	zrkadlo	1 363,14	10
	H4085539001451	biela lesk	1 384,14	10
	priestorové osvetlenie *, bez el. zásuvky a senzorového vypínača osvetlenia			
H4085739001441	zrkadlo	1 338,91	10	
H4085739001451	biela lesk	1 358,30	10	
	H4085809000001**	Inšalačný rám pre zabudovanie do niky 83 x 78 x 3 cm, pre zrkadlovú skrinku H408503, H408523, H408553, H408573	100,08	50
		Zrkadlová skrinka 75 x 100 x 15 cm, hliník, pozdĺžne LED osvetlenie		
		el. zásuvka a senzorový vypínač osvetlenia		
	H4086039001441	zrkadlo	1 277,55	8
	H4086039001451	biela lesk	1 298,54	8
		bez el. zásuvky a senzorového vypínača osvetlenia		
	H4086239001441	zrkadlo	1 250,09	8
	H4086239001451	biela lesk	1 271,09	8
		priestorové osvetlenie *, el. zásuvka a senzorový vypínač osvetlenia		
	H4086539001441	zrkadlo	1 471,38	8
	H4086539001451	biela lesk	1 490,73	8
	priestorové osvetlenie *, bez el. zásuvky a senzorového vypínača osvetlenia			
H4086739001441	zrkadlo	1 443,92	8	
H4086739001451	biela lesk	1 463,31	8	
	H4086809000001**	Inšalačný rám pre zabudovanie do niky 103 x 78 x 3 cm, pre zrkadlovú skrinku H408603, H408623, H408653, H408673	101,72	50

* Priestorové osvetlenie: nepriame ambientne LED osvetlenie umiestnené zospodu hliníkového korpusu skrinky.



** Možná len kombinácia so skrinkami s bočnicami v prevedení "zrkadlo"; model bez senzorového vypínača. Ovládanie len externým vypínačom.

Možnosť doplniť el. zásuvky (2 ks) na pranie – bez poplatku. Detaily si prosím dohodnite so zákaznickým servisom.

Pri inštalácii rámu nie je možné použiť senzor.

4.4. FRAME 25

Typ bočných strán: Zrkadlo 144 | Biela lesk 145

	Číslo výrobku	Popis výrobku	Cena (EUR)	Ks/pal
		Zrkadlová skrinka 120 x 75 x 15 cm, hliník, pozdĺžne LED osvetlenie		
		el. zásuvka a senzorový vypínač osvetlenia		
	H4088049001441	zrkadlo	1 789,53	6
	H4088049001451	biela lesk	1 808,89	6
		bez el. zásuvky a senzorového vypínača osvetlenia		
	H4088249001441	zrkadlo	1 770,15	6
	H4088249001451	biela lesk	1 789,53	6
		priestorové osvetlenie *, el. zásuvka a senzorový vypínač osvetlenia		
	H4088549001441	zrkadlo	1 983,32	6
	H4088549001451	biela lesk	2 002,72	6
	priestorové osvetlenie *, bez el. zásuvky a senzorového vypínača osvetlenia			
H4088749001441	zrkadlo	1 962,32	6	
H4088749001451	biela lesk	1 983,32	6	
	H4088809000001**	Inšalačný rám pre zabudovanie do niky 123 x 78 x 3 cm, vrátane inšalačného setu H490671	103,30	50
		Zrkadlová skrinka 130 x 75 x 15 cm, hliník, pozdĺžne LED osvetlenie		
		el. zásuvka a senzorový vypínač osvetlenia		
	H4087049001441	zrkadlo	1 803,47	8
	H4087049001451	biela lesk	1 822,83	8
		bez el. zásuvky a senzorového vypínača osvetlenia		
	H4087249001441	zrkadlo	1 782,47	8
	H4087249001451	biela lesk	1 803,47	8
		priestorové osvetlenie *, el. zásuvka a senzorový vypínač osvetlenia		
	H4087549001441	zrkadlo	2 000,44	8
	H4087549001451	biela lesk	2 019,80	8
	priestorové osvetlenie *, bez el. zásuvky a senzorového vypínača osvetlenia			
H4087749001441	zrkadlo	1 979,44	8	
H4087749001451	biela lesk	2 000,44	8	
	H4087809000001**	Inšalačný rám pre zabudovanie do niky 133 x 78 x 3 cm, pre zrkadlovú skrinku H408704, H408714, H408724, H408754, H408764, H408774	104,92	50





* Priestorové osvetlenie: nepriame ambientne LED osvetlenie umiestnené zospodu hliníkového korpusu skrinky.

** Možná len kombinácia so skrinkami s bočnicami v prevedení "zrkadlo"; model bez senzorového vypínača. Ovládanie len externým vypínačom.

Možnosť doplniť el. zásuvky (2 ks) na pranie – bez poplatku. Detaily si prosím dohodnite so zákaznickým servisom.

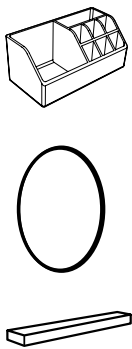
Pri inštalácii rámu nie je možné použiť senzor.

4.4. FRAME 25











	Číslo výrobku	Popis výrobku	Cena (EUR)	Ks/pal
	H4906009000001	Príslušenstvo FRAME 25: obsiahnuté 3 položky – organizér do zrkadlovej skrinky, samolepiace dodatočné zrkadielko, magnetický držiak nožníc	104,03	---
	H4475809000001 H4475809004501 H4475819000001 H4475819004501 H4475829000001 H4475829004501 H4475839000001 H4475839004501 H4475849000001 H4475849004501 H4475859000001 H4475859004501	Sklenená polica s 2 držiakmi pre upevnenie na stenu 1 × 45 × 12 cm, držiaky: lesklý hliník 1 × 45 × 12 cm, držiaky: čierne matné 1 × 55 × 12 cm, držiaky: lesklý hliník 1 × 55 × 12 cm, držiaky: čierne matné 1 × 60 × 12 cm, držiaky: lesklý hliník 1 × 60 × 12 cm, držiaky: čierne matné 1 × 65 × 12 cm, držiaky: lesklý hliník 1 × 65 × 12 cm, držiaky: čierne matné 1 × 80 × 12 cm, držiaky: lesklý hliník 1 × 80 × 12 cm, držiaky: čierne matné 1 × 90 × 12 cm, držiaky: lesklý hliník 1 × 90 × 12 cm, držiaky: čierne matné	58,17 58,82 64,90 65,43 68,61 69,53 71,98 72,66 82,41 82,73 89,46 90,28	--- --- 350 --- 320 --- 300 --- 275 --- 245 ---
	H4475869000001 H4475869004501 H4475879000001 H4475879004501 H4475889000001 H4475889004501 H4475899000001 H4475899004501 H4475909000001 H4475909004501	Sklenená polica s 3 držiakmi pre upevnenie na stenu 1 × 100 × 12 cm, držiaky: lesklý hliník 1 × 100 × 12 cm, držiaky: čierne matné 1 × 120 × 12 cm, držiaky: lesklý hliník 1 × 120 × 12 cm, držiaky: čierne matné 1 × 130 × 12 cm, držiaky: lesklý hliník 1 × 130 × 12 cm, držiaky: čierne matné 1 × 150 × 12 cm, držiaky: lesklý hliník 1 × 150 × 12 cm, držiaky: čierne matné 1 × 180 × 12 cm, držiaky: lesklý hliník 1 × 180 × 12 cm, držiaky: čierne matné	109,62 110,41 123,43 124,25 130,49 131,17 144,27 145,01 165,14 166,08	220 --- 180 --- 170 --- 150 --- 120 ---
	H4475919000001	Sklenená polica na mieru 45 - 220 × 12 × 1 cm	*	---
	H4907179000001 H4907179004501 H4907189000001 H4907189004501	Sada držiakov pre sklenenú policu, pre montáž na zrkadlá Frame 25 2 ks, držiaky: lesklý hliník 2 ks, držiaky: čierne matné 3 ks, držiaky: lesklý hliník 3 ks, držiaky: čierne matné	46,75 47,18 69,96 70,79	--- --- --- ---
	H4907199000001	Konvertor pre osvetlenie s vypínačom alebo bez vypínača	245,68	---

* Cena na vyžiadanie.

4. KÚPEĽŇOVÝ NÁBYTOK A DOPLNKY

4.5. LEELO

Zrkadlo 144

	Číslo výrobku	Popis výrobku	Cena (EUR)	Ks/pal
	H4476119501441	Zrkadlo v hliníkovom ráme 45 x 80 cm, IP44 s vodorovným LED osvetlením, pre externý vypínač, 4 000 K	346,02	24
	H4476129501441	s vodorovným LED osvetlením, 1 dotykový senzor (Zap/Vyp/Stmievanie), 4 000 K	393,21	24
	H4476139501441	s vodorovným LED osvetlením a priestorovým osvetlením, 3 dotykové senzory (Zap-Vyp/Stmievanie/Zmena farebnej teploty 2 700 - 6 000 K)	644,85	24
	H4476219501441	Zrkadlo v hliníkovom ráme 55 x 80 cm, IP44 s vodorovným LED osvetlením, pre externý vypínač, 4 000 K	377,49	20
	H4476229501441	s vodorovným LED osvetlením, 1 dotykový senzor (Zap/Vyp/Stmievanie), 4 000 K	440,39	20
	H4476239501441	s vodorovným LED osvetlením a priestorovým osvetlením, 3 dotykové senzory (Zap-Vyp/Stmievanie/Zmena farebnej teploty 2 700 - 6 000 K)	692,04	20
	H4476319501441	Zrkadlo v hliníkovom ráme 60 x 70 cm, IP44 s vodorovným LED osvetlením, pre externý vypínač, 4 000 K	393,21	24
	H4476329501441	s vodorovným LED osvetlením, 1 dotykový senzor (Zap/Vyp/Stmievanie), 4 000 K	456,12	24
	H4476339501441	s vodorovným LED osvetlením a priestorovým osvetlením, 3 dotykové senzory (Zap-Vyp/Stmievanie/Zmena farebnej teploty 2 700 - 6 000 K)	707,77	24
	H4476419501441	Zrkadlo v hliníkovom ráme 80 x 70 cm, IP44 s vodorovným LED osvetlením, pre externý vypínač, 4 000 K	424,66	18
	H4476429501441	s vodorovným LED osvetlením, 1 dotykový senzor (Zap/Vyp/Stmievanie), 4 000 K	487,58	18
	H4476439501441	s vodorovným LED osvetlením a priestorovým osvetlením, 3 dotykové senzory (Zap-Vyp/Stmievanie/Zmena farebnej teploty 2 700 - 6 000 K)	739,23	18
	H4476519501441	Zrkadlo v hliníkovom ráme 90 x 70 cm, IP44 s vodorovným LED osvetlením, pre externý vypínač, 4 000 K	440,39	17
	H4476529501441	s vodorovným LED osvetlením, 1 dotykový senzor (Zap/Vyp/Stmievanie), 4 000 K	519,03	17
	H4476539501441	s vodorovným LED osvetlením a priestorovým osvetlením, 3 dotykové senzory (Zap-Vyp/Stmievanie/Zmena farebnej teploty 2 700 - 6 000 K)	817,87	17
	H4476619501441	Zrkadlo v hliníkovom ráme 100 x 70 cm, IP44 s vodorovným LED osvetlením, pre externý vypínač, 4 000 K	471,86	16
	H4476629501441	s vodorovným LED osvetlením, 1 dotykový senzor (Zap/Vyp/Stmievanie), 4 000 K	550,49	16
	H4476639501441	s vodorovným LED osvetlením a priestorovým osvetlením, 3 dotykové senzory (Zap-Vyp/Stmievanie/Zmena farebnej teploty 2 700 - 6 000 K)	865,04	16
	H4476719501441	Zrkadlo v hliníkovom ráme 120 x 70 cm, IP44 s vodorovným LED osvetlením, pre externý vypínač, 4 000 K	503,31	11
	H4476729501441	s vodorovným LED osvetlením, 1 dotykový senzor (Zap/Vyp/Stmievanie), 4 000 K	581,94	11
	H4476739501441	s vodorovným LED osvetlením a priestorovým osvetlením, 3 dotykové senzory (Zap-Vyp/Stmievanie/Zmena farebnej teploty 2 700 - 6 000 K)	927,96	11
	H4476819501441	Zrkadlo v hliníkovom ráme 130 x 70 cm, IP44 s vodorovným LED osvetlením, pre externý vypínač, 4 000 K	550,49	11
	H4476829501441	s vodorovným LED osvetlením, 1 dotykový senzor (Zap/Vyp/Stmievanie), 4 000 K	644,85	11
	H4476839501441	s vodorovným LED osvetlením a priestorovým osvetlením, 3 dotykové senzory (Zap-Vyp/Stmievanie/Zmena farebnej teploty 2 700 - 6 000 K)	1 006,60	11
	H4476919501441	Zrkadlo v hliníkovom ráme 150 x 70 cm, IP44 s vodorovným LED osvetlením, pre externý vypínač, 4 000 K	629,12	11
	H4476929501441	s vodorovným LED osvetlením, 1 dotykový senzor (Zap/Vyp/Stmievanie), 4 000 K	754,95	11
	H4476939501441	s vodorovným LED osvetlením a priestorovým osvetlením, 3 dotykové senzory (Zap-Vyp/Stmievanie/Zmena farebnej teploty 2 700 - 6 000 K)	1 132,44	11
	H4477019501441	Zrkadlo v hliníkovom ráme 180 x 70 cm, IP44 s vodorovným LED osvetlením, pre externý vypínač, 4 000 K	739,23	11
	H4477029501441	s vodorovným LED osvetlením, 1 dotykový senzor (Zap/Vyp/Stmievanie), 4 000 K	865,04	11
	H4477039501441	s vodorovným LED osvetlením a priestorovým osvetlením, 3 dotykové senzory (Zap-Vyp/Stmievanie/Zmena farebnej teploty 2 700 - 6 000 K)	1 242,52	11

4.5. NIARA **NOVINKA**

Chróm 004 | Kartáčovaná nerez oceľ 161 | PVD zlatoružová lesklá 162 | PVD titán čierny mat 163 | PVD svetlo zlatá matná 165 | PVD kartáčovaná zlatoružová 168

Farby 162, 163, 165 a 168 sú dostupné od mája 2024.

Montáž: lepením / vŕtaním. Lepiaci sada H3800610000001 nie je súčasťou a je nutné ho objednať zvlášť.

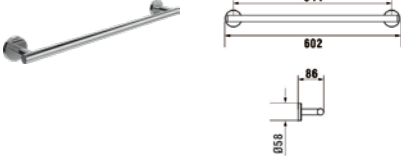
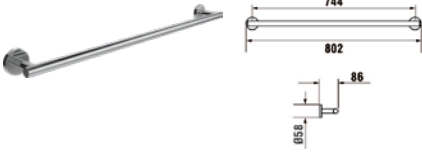
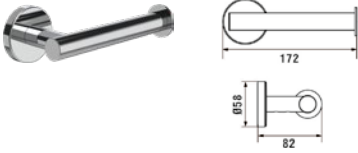
	Číslo výrobku	Popis výrobku	Cena (EUR)	Ks/pal
	H3810630040001	Háčik na uterák chróm	29,13	864
	H3810631610001	kartáčovaná nerez oceľ	40,97	864
	H3810631620001	PVD zlatoružová lesklá	44,75	864
	H3810631630001	PVD titán čierny mat	44,75	864
	H3810631650001	PVD svetlo zlatá matná	44,75	864
	H3810631680001	PVD kartáčovaná zlatoružová	44,75	864
	H3810610040001	Závesná tyč na uterák, 45 cm chróm	84,51	216
	H3810611610001	kartáčovaná nerez oceľ	118,64	216
	H3810611620001	PVD zlatoružová lesklá	127,15	216
	H3810611630001	PVD titán čierny mat	127,15	216
	H3810611650001	PVD svetlo zlatá matná	127,15	216
	H3810611680001	PVD kartáčovaná zlatoružová	127,15	216
	H3810620040001	Závesná tyč na uterák, 60 cm chróm	88,79	150
	H3810621610001	kartáčovaná nerez oceľ	124,53	150
	H3810621620001	PVD zlatoružová lesklá	133,05	150
	H3810621630001	PVD titán čierny mat	133,05	150
	H3810621650001	PVD svetlo zlatá matná	133,05	150
	H3810621680001	PVD kartáčovaná zlatoružová	133,05	150
	H3810620040011	Závesná tyč na uterák, 80 cm chróm	93,75	100
	H3810621610011	kartáčovaná nerez oceľ	131,39	100
	H3810621620011	PVD zlatoružová lesklá	140,61	100
	H3810621630011	PVD titán čierny mat	140,61	100
	H3810621650011	PVD svetlo zlatá matná	140,61	100
	H3810621680011	PVD kartáčovaná zlatoružová	140,61	100
	H3810620040021	Dvojitá závesná tyč na uterák, 60 cm chróm	118,64	78
	H3810621610021	kartáčovaná nerez oceľ	166,20	78
	H3810621620021	PVD zlatoružová lesklá	197,92	78
	H3810621630021	PVD titán čierny mat	197,92	78
	H3810621650021	PVD svetlo zlatá matná	197,92	78
	H3810621680021	PVD kartáčovaná zlatoružová	197,92	78
	H3810610040011	Dvojitý držiak uteráka, otočný, 40 cm. Montáž iba vŕtaním. chróm	67,49	180
	H3810611610011	kartáčovaná nerez oceľ	94,70	180
	H3810611620011	PVD zlatoružová lesklá	112,69	180
	H3810611630011	PVD titán čierny mat	112,69	180
	H3810611650011	PVD svetlo zlatá matná	112,69	180
	H3810611680011	PVD kartáčovaná zlatoružová	112,69	180
	H3840620040001	Držiak toaletného papiera, bez krytu chróm	56,34	480
	H3840621610001	kartáčovaná nerez oceľ	78,82	480
	H3840621620001	PVD zlatoružová lesklá	84,51	480
	H3840621630001	PVD titán čierny mat	84,51	480
	H3840621650001	PVD svetlo zlatá matná	84,51	480
	H3840621680001	PVD kartáčovaná zlatoružová	84,51	480

4.5. NIARA **NOVINKA**

Chróm 004 | Kartáčovaná nerez oceľ 161 | PVD zlatoružová lesklá 162 | PVD titán čierny mat 163 | PVD svetlo zlatá matná 165 | PVD kartáčovaná zlatoružová 168

Farby 162, 163, 165 a 168 sú dostupné od mája 2024.

Montáž: lepením / vŕtaním. Lepiaca sada H3800610000001 nie je súčasťou a je nutné ho objednať zvlášť.



	Číslo výrobku	Popis výrobku	Cena (EUR)	Ks/pal
 	H3840620040011	Dvojitý držiak toaletného papiera, bez krytu chróm	70,10	342
	H3840621610011	kartáčovaná nerez oceľ	98,02	342
	H3840621620011	PVD zlatoružová lesklá	104,88	342
	H3840621630011	PVD titán čierny mat	104,88	342
	H3840621650011	PVD svetlo zlatá matná	104,88	342
	H3840621680011	PVD kartáčovaná zlatoružová	104,88	342
 	H3840620040021	Držiak toaletného papiera vertikálny, bez krytu chróm	78,62	360
	H3840621610021	kartáčovaná nerez oceľ	110,07	360
	H3840621620021	PVD zlatoružová lesklá	117,68	360
	H3840621630021	PVD titán čierny mat	117,68	360
	H3840621650021	PVD svetlo zlatá matná	117,68	360
	H3840621680021	PVD kartáčovaná zlatoružová	117,68	360
 	H3840620040031	Držiak toaletného papiera s poličkou chróm	84,51	220
	H3840621610031	kartáčovaná nerez oceľ	118,64	220
	H3840621620031	PVD zlatoružová lesklá	141,11	220
	H3840621630031	PVD titán čierny mat	141,11	220
	H3840621650031	PVD svetlo zlatá matná	141,11	220
	H3840621680031	PVD kartáčovaná zlatoružová	141,11	220
 	H3810640040001	Držiak uteráka chróm	78,62	200
	H3810641610001	kartáčovaná nerez oceľ	110,07	200
	H3810641620001	PVD zlatoružová lesklá	117,68	200
	H3810641630001	PVD titán čierny mat	117,68	200
	H3810641650001	PVD svetlo zlatá matná	117,68	200
	H3810641680001	PVD kartáčovaná zlatoružová	117,68	200
 	H3810620040031	Police na osušky so závesnou tyčou, 55 cm. Montáž iba vŕtaním.	190,10	---
	H3810621610031	chróm kartáčovaná nerez oceľ	266,80	---
 	H3860610040001	Kozmetické zrkadlo nástenné. Montáž iba vŕtaním.	156,03	90
	H3860611610001	chróm kartáčovaná nerez oceľ	219,23	90
	H3860611620001	PVD zlatoružová lesklá	234,40	90
	H3860611630001	PVD titán čierny mat	234,40	90
	H3860611650001	PVD svetlo zlatá matná	234,40	90
	H3860611680001	PVD kartáčovaná zlatoružová	234,40	90
 	H3890600040001	Madlo 30 cm. Montáž iba vŕtaním.	74,34	280
	H3890601610001	chróm kartáčovaná nerez oceľ	104,17	280
	H3890601620001	PVD zlatoružová lesklá	111,73	280
	H3890601630001	PVD titán čierny mat	111,73	280
	H3890601650001	PVD svetlo zlatá matná	111,73	280
	H3890601680001	PVD kartáčovaná zlatoružová	111,73	280

4.5. NIARA **NOVINKA**

Chróm 004 | Kartáčovaná nerez oceľ 161 | PVD zlatoružová lesklá 162 | PVD titán čierny mat 163 | PVD svetlo zlatá matná 165 | PVD kartáčovaná zlatoružová 168

Farby 162, 163, 165 a 168 sú dostupné od mája 2024.

Montáž: lepením / vŕtaním. Lepiaci sada H3800610000001 nie je súčasťou a je nutné ho objednať zvlášť.

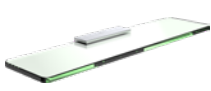
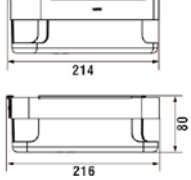









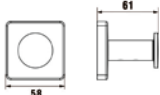





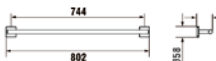

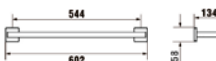

	Číslo výrobku	Popis výrobku	Cena (EUR)	Ks/pal
 	H3820610040001	Pohárik nástenný chróm	81,90	420
	H3820611610001	kartáčovaná nerez oceľ	115,05	420
	H3820611620001	PVD zlatoružová lesklá	122,87	420
	H3820611630001	PVD titán čierny mat	122,87	420
	H3820611650001	PVD svetlo zlatá matná	122,87	420
	H3820611680001	PVD kartáčovaná zlatoružová	122,87	420
 	H3830620040001	Dávkovač mydla nástenný, 240 ml chróm	82,85	252
	H3830621610001	kartáčovaná nerez oceľ	116,01	252
	H3830621620001	PVD zlatoružová lesklá	124,53	252
	H3830621630001	PVD titán čierny mat	124,53	252
	H3830621650001	PVD svetlo zlatá matná	124,53	252
	H3830621680001	PVD kartáčovaná zlatoružová	124,53	252
 	H3840610040001	WC súprava nástenná, komplet vrátane kefy chróm	78,62	80
	H3840611610001	kartáčovaná nerez oceľ	110,07	80
	H3840611620001	PVD zlatoružová lesklá	130,68	80
	H3840611630001	PVD titán čierny mat	130,68	80
	H3840611650001	PVD svetlo zlatá matná	130,68	80
	H3840611680001	PVD kartáčovaná zlatoružová	130,68	80
 	H3850620040001	Políčka nástenná, 40 cm. Montáž iba vŕtaním.	91,38	144
	H3850621610001	kartáčovaná nerez oceľ	127,86	144
	H3850621620001	PVD zlatoružová lesklá	137,33	144
	H3850621630001	PVD titán čierny mat	137,33	144
	H3850621650001	PVD svetlo zlatá matná	137,33	144
	H3850621680001	PVD kartáčovaná zlatoružová	137,33	144
 	H3850610040011	Kontajner nástenný, 30 cm chróm	74,34	144
	H3850611610011	kartáčovaná nerez oceľ	104,17	144
	H3850611620011	PVD zlatoružová lesklá	111,73	144
	H3850611630011	PVD titán čierny mat	111,73	144
	H3850611650011	PVD svetlo zlatá matná	111,73	144
	H3850611680011	PVD kartáčovaná zlatoružová	111,73	144
 	H3850610040021	Kontajner rohový nástenný, 21,5 x 22 cm chróm	74,34	108
	H3850611610021	kartáčovaná nerez oceľ	104,17	108
	H3850611620021	PVD zlatoružová lesklá	111,73	108
	H3850611630021	PVD titán čierny mat	111,73	108
	H3850611650021	PVD svetlo zlatá matná	111,73	108
	H3850611680021	PVD kartáčovaná zlatoružová	111,73	108

4.6. NIARA S **NOVINKA**

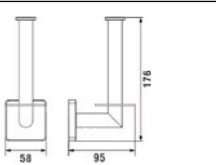
Chróm 004 | Kartáčovaná nerez oceľ 161 | PVD titán čierny mat 163

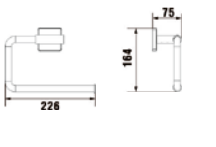
Farba 163 je dostupná od mája 2024.



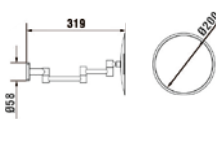







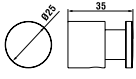

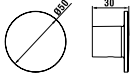

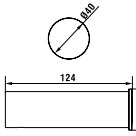

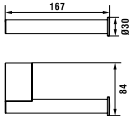

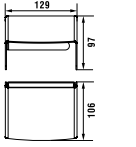
Montáž: lepením / vŕtaním. Lepiaca sada H3800610000001 nie je súčasťou a je nutné ho objednať zvlášť.

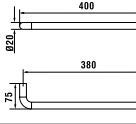
	Číslo výrobku	Popis výrobku	Cena (EUR)	Ks/pal
 	H3810730040001	Háčik na uterák chróm	29,13	864
	H3810731610001	PVD inox kartáčovaná oceľ	40,97	864
	H3810731630001	PVD titán čierny mat	44,75	864
 	H3810710040001	Závesná tyč na uterák, 45 cm. Montáž iba vŕtaním.	84,51	216
	H3810711610001	PVD inox kartáčovaná oceľ	118,64	216
	H3810711630001	PVD titán čierny mat	127,15	216
 	H3810720040001	Závesná tyč na uterák, 60 cm. Montáž iba vŕtaním.	88,79	150
	H3810721610001	PVD inox kartáčovaná oceľ	124,53	150
	H3810721630001	PVD titán čierny mat	133,05	150
 	H3810720040011	Závesná tyč na uterák, 80 cm. Montáž iba vŕtaním.	93,75	100
	H3810721610011	PVD inox kartáčovaná oceľ	131,39	100
	H3810721630011	PVD titán čierny mat	140,61	100
 	H3810720040021	Dvojitá závesná tyč na uterák, 60 cm. Montáž iba vŕtaním.	118,64	78
	H3810721610021	PVD inox kartáčovaná oceľ	166,20	78
	H3810721630021	PVD titán čierny mat	178,26	78
 	H3840720040001	Držiak toaletného papiera, bez krytu chróm	56,34	480
	H3840721610001	PVD inox kartáčovaná oceľ	78,82	480
	H3840721630001	PVD titán čierny mat	84,51	480
 	H3840720040011	Dvojitý držiak toaletného papiera, bez krytu chróm	70,10	342
	H3840721610011	PVD inox kartáčovaná oceľ	98,02	342
	H3840721630011	PVD titán čierny mat	104,88	342
 	H3840720040021	Držiak toaletného papiera vertikálny, bez krytu chróm	78,62	360
	H3840721610021	PVD inox kartáčovaná oceľ	110,07	360
	H3840721630021	PVD titán čierny mat	117,68	360
 	H3810740040001	Držiak uteráka chróm	78,62	200
	H3810741610001	PVD inox kartáčovaná oceľ	110,07	200
	H3810741630001	PVD titán čierny mat	117,68	200
 	H3810720040031	Police na osušky so závesnou tyčou, 55 x 30 cm. Montáž iba vŕtaním.	190,10	48
	H3810721610031	PVD inox kartáčovaná oceľ	266,80	48
	H3810721630031	PVD titán čierny mat	285,51	48
 	H3860710040001	Kozmetické zrkadlo nástenné. Montáž iba vŕtaním.	156,03	90
	H3860711610001	PVD inox kartáčovaná oceľ	219,23	90
	H3860711630001	PVD titán čierny mat	235,31	90

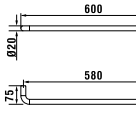
4.6. NIXIE **NOVINKA**

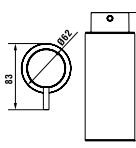
Chróm 004 | Biela mat 268 | Čierna mat 450

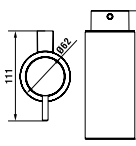
Montáž: vŕtaním











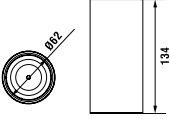

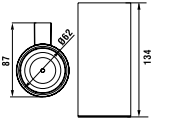

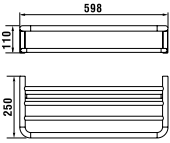
	Číslo výrobku	Popis výrobku	Cena (EUR)	Ks/pal
 	H3811530040001	chróm	26,51	1
	H3811532680001	biela mat	28,88	1
	H3811534500001	čierna mat	28,88	1
 	H3811530040011	chróm	39,56	1
	H3811532680011	biela mat	41,68	1
	H3811534500011	čierna mat	41,68	1
 	H3841520040001	chróm	53,02	1
	H3841522680001	biela mat	56,09	1
	H3841524500001	čierna mat	56,09	1
 	H3841520040021	chróm	62,99	1
	H3841522680021	biela mat	65,37	1
	H3841524500021	čierna mat	65,37	1
 	H3841520040011	chróm	68,19	1
	H3841522680011	biela mat	75,75	1
	H3841524500011	čierna mat	75,75	1
 	H3811510040001	chróm	69,85	1
	H3811512680001	biela mat	76,71	1
	H3811514500001	čierna mat	76,71	1
 	H3811520040001	chróm	78,12	1
	H3811522680001	biela mat	84,97	1
	H3811524500001	čierna mat	84,97	1
 	H3831500040001	chróm	71,26	1
	H3831502680001	biela mat	80,49	1
	H3831504500001	čierna mat	80,49	1
 	H3831520040001	chróm	85,72	1
	H3831522680001	biela mat	94,00	1
	H3831524500001	čierna mat	94,00	1
 	H3851510040011	chróm	94,70	1
	H3851512680011	biela mat	103,92	1
	H3831524500011	čierna mat	103,92	1

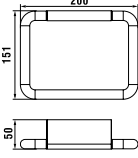
4. KÚPEĽŇOVÝ NÁBYTOK A DOPLNKY

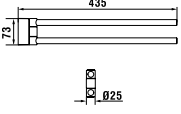
4.6. NIXIE **NOVINKA**

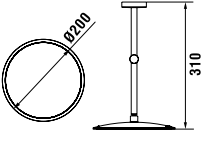
Chróm 004 | Biela mat 268 | Čierna mat 450

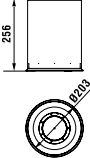
Montáž: vŕtaním

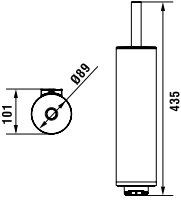
	Číslo výrobku	Popis výrobku	Cena (EUR)	Ks/pal
 	H3821500040001	chróm	64,40	1
	H3821502680001	biela mat	70,56	1
	H3821504500001	čierna mat	70,56	1
 	H3821510040001	chróm	78,12	1
	H3821512680001	biela mat	84,27	1
	H3821514500001	čierna mat	84,27	1
 	H3811520040011	chróm	267,51	1
	H3811522680011	biela mat	287,17	1
	H3811524500011	čierna mat	287,17	1
 	H3811540040001	chróm	78,12	1
	H3811542680001	biela mat	84,27	1
	H3811544500001	čierna mat	84,27	1
 	H3811510040011	chróm	131,18	1
	H3811512680011	biela mat	141,81	1
	H3811514500011	čierna mat	141,81	1
 	H3861510040001	chróm	113,64	1
	H3861512680001	biela mat	124,29	1
	H3861514500001	čierna mat	124,29	1
 	H3821520040001	chróm	*	1
	H3821522680001	biela mat	63,69	1
	H3821524500001	čierna mat	63,69	1
 	H3841510040001	chróm	119,80	1
	H3841512680001	biela mat	131,18	1
	H3841514500001	čierna mat	131,18	1

* Cena na vyžiadanie.

4.7. CANA **NOVINKA**

Chróm 004

Montáž: lepením

	Číslo výrobku	Popis výrobku	Cena (EUR)	Ks/pal
	H3841310040001	WC súprava nástenná, komplet vrátane kefy	48,53	9
	H3841310040011	WC súprava nástenná, komplet vrátane kefy	37,89	1
	H3831320040011	Dávkovač mydla nástenný, kov, 240 ml	80,49	14
	H3831320040001	Držiak so skleneným dávkovačom mydla, 240 ml	96,36	1
	H3811330040001	Háčik	18,95	70
	H3851310040001	Drôtenný košík nástenný, 15 cm	53,02	1
	H3831310040001	Držiak so sklenenou mydelničkou	31,25	21
	H3851310040011	Drôtenný košík nástenný, 30 cm	67,49	17

4.7. CANA **NOVINKA**





Chróm 004

Montáž: lepením

	Číslo výrobku	Popis výrobku	Cena (EUR)	Ks/pal
	H3851310040021	Drôtenný rohový košík nástenný, 26 x 26 cm	67,49	1
	H3851310040031	Polička sklenená vrátane držiakov, 40 cm	44,05	12
	H3851320040001	Polička sklenená vrátane držiakov, 60 cm	53,02	8
	H3831310040011	Drôtenný košík nástenný	38,80	1
	H3821320040001	Držiak so skleneným pohárikom	35,02	18
	H3841320040001	Držiak toaletného papiera, bez krytu	31,95	58
	H3841320040011	Držiak toaletného papiera, s krytom	37,89	56
	H3811310040001	Závesná tyč na uterák, 30 cm	41,68	38
	H3811310040011	Závesná tyč na uterák, 45 cm	48,53	18
	H3811320040001	Závesná tyč na uterák, 60 cm	54,68	25
	H3811320040011	Police na osušky, 60 cm	107,00	4

5.1. LINDEN – VANY MARBOND

Vany Marbond. K dispozícii v bielej farbe 000.

	Číslo výrobku	Popis výrobku	Biele 000 Cena (EUR)	Ks/pal
	H2209420000001	Vaňa 180 x 80 cm , samostatne stojaca, vrátane sady podpier a nôh, materiál Marbond, vrátane vaňového odpadu click-clack	3 232,99	1
	H2209470000001	Vaňa 180 x 80 cm , ku stene (D - tvar), vrátane sady podpier a nôh, materiál Marbond	3 232,99	1
	H2209450000001	Vaňa 180 x 80 cm , rohový model, pravý, vrátane sady podpier a nôh, materiál Marbond	3 232,99	1
	H2209460000001	Vaňa 180 x 80 cm , rohový model, ľavý, vrátane sady podpier a nôh, materiál Marbond	3 232,99	1







Príslušenstvo k vaniam LINDEN (nutné objednať zvlášť)

	Číslo výrobku	Popis výrobku	Cena (EUR)	Ks/pal
	H2951370000001	Marbond krytka a vaňový výpusť click-clack , farba biela, pre voľne stojace vane	142,06	1
	H2951380000001	Marbond krytka vaňového výpustu click-clack , farba biela, pre voľne stojace vane	94,70	---
		Krytka a vaňový výpusť click-clack , pre voľne stojace vane		
	H2951390040001	chróm	71,02	---
	H2951391610001	inox kartáčovaná oceľ	132,59	---
	H2951391620001	zlatoružová	132,59	---
	H2951391630001	titán čierny mat	132,59	---
	H2951392610001	biela lesk	104,17	---
	H2951392680001	biela mat	104,17	---
	H2951394500001	čierna mat	104,17	---

5.2. LAUFEN SOLUTIONS – VANY AKRYLÁTOVÉ

K dispozícii v bielej farbe 000. Pri vaniach so systémom je inštalácia zahrnutá v cene a je možná iba prostredníctvom servisného strediska. Zoznam servisných stredísk je k dispozícii na www.jika.sk.

Vane s panelom: nie je možné objednať vaňu a dodatočne panel. Panel je nutné vždy objednať s vaňou naraz.

	Číslo výrobku	Popis výrobku	Biela 000 Cena (EUR)	Ks/pal
	H2225000000001	Vaňa 170 x 70 cm , objem 140 l, sanitárny akrylát	468,78	10
	H2225010000001	vstavaná verzia s hliníkovou konštrukciou	792,02	1
	H2225050000001	Vaňa 170 x 70 cm s konštrukciou a L-panelom ľavým	1 196,12	1
	H2225060000001	Vaňa 170 x 70 cm s konštrukciou a L-panelom pravým	1 196,12	1
	H2235000000001	Vaňa 170 x 75 cm , objem 155 l, sanitárny akrylát	484,93	10
	H2235010000001	vstavaná verzia s hliníkovou konštrukciou	808,18	1
	H2235050000001	Vaňa 170 x 75 cm s konštrukciou a L-panelom ľavým	1 212,27	1
	H2245000000001	Vaňa 180 x 80 cm , objem 170 l, sanitárny akrylát	695,03	10
	H2245010000001	vstavaná verzia s hliníkovou konštrukciou	1 008,65	1
	H2245050000001	Vaňa 180 x 80 cm s konštrukciou a L-panelom ľavým	1 454,75	1
	H2245060000001	Vaňa 180 x 80 cm s konštrukciou a L-panelom pravým	1 454,75	1
	H2235300000001	Vaňa 170 x 75 cm , sanitárny akrylát	510,44	10
	H2235310000001	vstavaná verzia s konštrukciou	735,28	1
	H2235350000001	Vaňa s konštrukciou a L-panelom ľavým 170 x 75 cm sanitárny akrylát	1 063,39	1
	H2235360000001	Vaňa s konštrukciou a L-panelom pravým 170 x 75 cm sanitárny akrylát	1 063,39	1

5.2. LAUFEN SOLUTIONS – VANY AKRYLÁTOVÉ

K dispozícii v bielej farbe 000. Pri vaniach so systémom je inštalácia zahrnutá v cene a je možná iba prostredníctvom servisného strediska. Zoznam servisných stredísk je k dispozícii na www.jika.sk.



Vane s panelom: nie je možné objednať vaňu a dodatočne panel. Panel je nutné vždy objednať s vaňou naraz.

	Číslo výrobku	Popis výrobku	Cena (EUR)	Ks/pal
	H2225100000001	Vaňa 170 x 75 cm , objem 135 l, sanitárny akrylát	829,50	1
	H2225110000001	vstavaná verzia s konštrukciou	1 036,08	1
	H2225120000001	Vaňa 170 x 75 cm samostatne stojaca, objem 135 l, sanitárny akrylát	2 515,75	1
	H2245100000001	Vaňa 180 x 80 cm , objem 150 l, sanitárny akrylát	905,20	1
	H2245110000001	vstavaná verzia s hliníkovou konštrukciou	1 131,50	1
	H2245120000001	Vaňa 180 x 80 cm oválna, samostatne stojaca, s hliníkovou konštrukciou, s panelom, objem 150 l	2 832,50	1
	H2255100000001	Vaňa 190 x 90 cm , objem 230 l, sanitárny akrylát	969,84	1
	H2255110000001	vstavaná verzia s hliníkovou konštrukciou	1 196,12	1
	H2255120000001	Vaňa 190 x 90 cm oválna, samostatne stojaca, s hliníkovou konštrukciou, s panelom	3 017,29	1
	H2255200000001	Vaňa 190 x 90 cm , objem 175 l, sanitárny akrylát	969,84	1
	H2255210000001	vstavaná verzia s hliníkovou konštrukciou	1 196,12	1
	H2425000000001	Vaňa 140 x 140 cm , rohový model, objem 150 l, sanitárny akrylát	1 002,14	1
	H2425010000001	vstavaná verzia s hliníkovou konštrukciou	1 228,47	1
	H2425070000001	Vaňa 140 x 140 cm s konštrukciou a čelným panelom rohový model	1 632,56	1
	H2965010000001	Čelný panel 140 x 140 pre rohový model	398,42	1

5.2. LAUFEN SOLUTIONS – VANY AKRYLÁTOVÉ

K dispozícii v bielej farbe 000. Pri vaniach so systémom je inštalácia zahrnutá v cene a je možná iba prostredníctvom servisného strediska. Zoznam servisných stredísk je k dispozícii na www.jika.sk.

Vane s panelom: nie je možné objednať vaňu a dodatočne panel. Panel je nutné vždy objednať s vaňou naraz.





	Číslo výrobku	Popis výrobku	Cena (EUR)	Ks/pal
	H2445000000001	Vaňa 150 x 150 cm , inštalácia do rohu, objem 190 l, sanitárny akrylát	1 130,29	1
	H2445010000001	vstavaná verzia s hliníkovou konštrukciou	1 388,53	1
	H2445070000001	Vaňa 150 x 150 cm s konštrukciou a čelným panelom , inštalácia do rohu, sanitárny akrylát	1 822,97	1

Príslušenstvo k vaniam LAUFEN solutions (nutné objednať zvlášť)

	Číslo výrobku	Popis výrobku	Cena (EUR)	Ks/pal
	H2961340000001	Čelný panel 170 cm , pre rohový model	252,71	40
	H2961350000001	Čelný panel 180 cm	400,55	10
	H2961010000001	L-panel 170 x 70 cm , ľavý (pri umiestnení vane do pravého rohu)	426,88	1
	H2961020000001	L-panel 170 x 70 cm , pravý (pri umiestnení vane do ľavého rohu)	426,88	1
	H2961110000001	L-panel 170 x 75 cm , ľavý (pri umiestnení vane do pravého rohu)	465,97	1
	H2961120000001	L-panel 170 x 75 cm , pravý (pri umiestnení vane do ľavého rohu)	465,97	1
	H2965010000001	Čelný panel 140 x 140 cm , pre rohový model	398,42	1
	H2965020000001	Čelný panel 150 x 150 cm , pre rohový model	437,44	1
	H2961700000001	Nohy na vaňu , pre vane so šírkou 70 - 85 cm	52,13	120
	H2961780000001	Nohy na vaňu , pre priestorovo úsporné vane H223520, H223521, H225510, H225520	63,71	---
	H2944930000001	Nohy na vaňu , pre H235430, H242500, H244500	105,57	---
	H2955370000001	Kotviaca sada pre vane a vaničky	72,93	---
	H2955510000001	Vyrovnávací páska POZOR: Odporúčame pre montáž vane so systémom	32,83	300
	H2951420040001	Odpadová a prepádová armatúra , štandardná dĺžka chróm	85,22	---
	H2951422610001	biela lesk	94,70	---
	H2951422680001	biela mat	94,70	---
	H2951424500001	čierna mat	94,70	---
	H2951430040001	Odpadová a prepádová armatúra s napúšťaním , štandardná dĺžka chróm	331,46	---
	H2951432610001	biela lesk	355,15	---
	H2951432680001	biela mat	355,15	---
	H2951434500001	čierna mat	355,15	---

5.3. MODERNA PLUS – VANY OCEĽOVÉ

Oceľové vane. Farby: Biela 000 | Biela s protišmykovou úpravou AntiSlip 600 - za príplatok 103,26 EUR



	Číslo výrobku	Popis výrobku	Biela 000 Cena (EUR)	Ks/pal
	H225130###0401	Oceľová vaňa 170 x 75 cm hrúbka 3,5 mm, s vyrovnávacou páskou, objem 124 l	465,39	12
	H225120###0401	Oceľová vaňa 170 x 70 cm hrúbka 3,5 mm, s vyrovnávacou páskou, objem 107 l	448,76	11
	H225140###0401	Oceľová vaňa 160 x 70 cm hrúbka 3,5 mm, s vyrovnávacou páskou, objem 92 l	433,19	11
	H225060###0401	Oceľová vaňa 180 x 80 cm hrúbka 3,5 mm, s vyrovnávacou páskou, objem 194 l	805,08	10
	H225070###0401	Oceľová vaňa 170 x 75 cm hrúbka 3,5 mm, s vyrovnávacou páskou, objem 155 l	663,80	10

Príslušenstvo k vaniam MODERNA PLUS (nutné objednať zvlášť)

	Číslo výrobku	Popis výrobku	Cena (EUR)	Ks/pal
		Odpadová a prepádová armatúra, štandardná dĺžka		
	H2951420040001	chróm	85,22	---
	H2951422610001	biela lesk	94,70	---
	H2951422680001	biela mat	94,70	---
	H2951424500001	čierna mat	94,70	---
		Odpadová a prepádová armatúra s napúšťaním, štandardná dĺžka		
	H2951430040001	chróm	331,46	---
	H2951432610001	biela lesk	355,15	---
	H2951432680001	biela mat	355,15	---
	H2951434500001	čierna mat	355,15	---
	H2961720000001	Oceľové nohy , samolepiace, pre vane MODERNA PLUS H225130, H225120, H225140	52,57	---
	H2961710000001	Oceľové nohy , samolepiace, pre vane MODERNA PLUS H225060, H225070	65,42	---
	H2955510000001	Vyrovnávacia (páska) POZOR: Odporúčame pre montáž vane so systémom	32,83	300

5.4. PALLADIUM – VANY OCEĽOVÉ

Oceľové vane. Farby: Biela 000 | Biela s protišmykovou úpravou AntiSlip 600 - za príplatok 103,26 EUR



	Číslo výrobku	Popis výrobku	Biela 000 Cena (EUR)	Ks/pal
	H225100###0401	Oceľová vaňa 180 x 80 cm hrúbka 3 mm, s vyrovnávacou páskou a protihlukovou podložkou, objem 165 l	492,39	12
	H2251030000401	hrúbka 3 mm, s vyrovnávacou páskou a protihlukovou podložkou, s otvormi pre madlá, objem 165 l Madlá nie sú súčasťou - objednať zvlášť	492,39	12
	H225110###0401	Oceľová vaňa 170 x 75 cm hrúbka 3 mm, s vyrovnávacou páskou a protihlukovou podložkou, objem 135 l	484,09	12
	H2251130000401	hrúbka 3 mm, s vyrovnávacou páskou a protihlukovou podložkou, s otvormi pre madlá, objem 135 l Madlá nie sú súčasťou - objednať zvlášť	484,09	12
				

Príslušenstvo k oceľovým vaniam PALLADIUM (nutné objednať zvlášť)

	Číslo výrobku	Popis výrobku	Cena (EUR)	Ks/pal
	H2961810040001	Madlá na vaňu , pre vaňu PALLADIUM, chrómované	99,73	---
	H2951420040001	Odpadová a prepadová armatúra , štandardná dĺžka chróm	85,22	---
	H2951422610001	biela lesk	94,70	---
	H2951422680001	biela mat	94,70	---
	H2951424500001	čierna mat	94,70	---
	H2951430040001	Odpadová a prepadová armatúra s napúšťaním , štandardná dĺžka chróm	331,46	---
	H2951432610001	biela lesk	355,15	---
	H2951432680001	biela mat	355,15	---
	H2951434500001	čierna mat	355,15	---
	H2961710000001	Oceľové nohy , samolepiace, pre vane PALLADIUM	65,42	---
	H2955510000001	Vyrovnávacia páska POZOR: Odporúčame pre montáž vane so systémom	32,83	300

5.5. THALLIUM – VANY OCEĽOVÉ

Oceľové vane. Farby: Biela 000 | Biela s protišmykovou úpravou AntiSlip 600 - za príplatok 103,26 EUR

	Číslo výrobku	Popis výrobku	Biela 000 Cena (EUR)	Ks/pal
	H225080###0401	Oceľová vaňa 180 x 80 cm, hrúbka 3 mm, s vyrovnávacou páskou a protihlukovou podložkou, objem 170 l	1 082,44	13
	H225090###0401	Oceľová vaňa 180 x 80 cm, hrúbka 3 mm, s vyrovnávacou páskou a protihlukovou podložkou, objem 170 l	629,51	16

Príslušenstvo k oceľovým vaniam THALLIUM (nutné objednať zvlášť)

	Číslo výrobku	Popis výrobku	Cena (EUR)	Ks/pal
		Odpadová a prepadová armatúra, štandardná dĺžka		
	H2951420040001	chróm	85,22	---
	H2951422610001	biela lesk	94,70	---
	H2951422680001	biela mat	94,70	---
	H2951424500001	čierna mat	94,70	---
		Odpadová a prepadová armatúra s napúšťaním, štandardná dĺžka		
	H2951430040001	chróm	331,46	---
	H2951432610001	biela lesk	355,15	---
	H2951432680001	biela mat	355,15	---
	H2951434500001	čierna mat	355,15	---
	H2961720000001	Oceľové nohy, samolepiace, pre vane THALLIUM	52,57	---
	H2955510000001	Vyrovnávací páska POZOR: Odporúčame pre montáž vane so systémom	32,83	300

5.6. LAUFEN SOLUTIONS – SPRCHOVÉ VANIČKY AKRYLÁTOVÉ

Akrylátové vaničky. K dispozícii v bielej farbe 000.

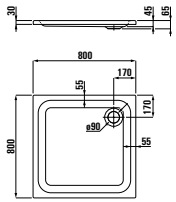
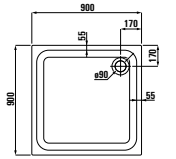
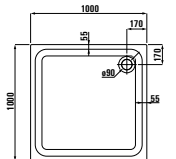
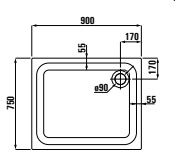
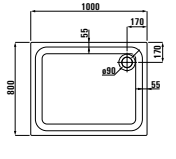
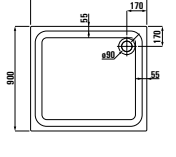
	Číslo výrobku	Popis výrobku	Biele 000 Cena (EUR)	Ks/pal
	H2115010000001	Sprchová vanička 80 x 80 cm, sanitárny akrylát	391,98	25
	H2115020000001	Sprchová vanička 90 x 90 cm, sanitárny akrylát	426,07	25
	H2115030000001	Sprchová vanička 100 x 100 cm, sanitárny akrylát	456,77	30
	H2115050000001	Sprchová vanička 90 x 75 cm, sanitárny akrylát	396,74	30
	H2115080000001	Sprchová vanička 100 x 80 cm, sanitárny akrylát	424,89	25
	H2115090000001	Sprchová vanička 100 x 90 cm, sanitárny akrylát	439,49	25

5.6. LAUFEN SOLUTIONS – SPRCHOVÉ VANIČKY AKRYLÁTOVÉ

Akrylátové vaničky. K dispozícii v bielej farbe 000.

	Číslo výrobku	Popis výrobku	Biela 000	
			Cena (EUR)	Ks/pal
	H2125020000001	Sprchová vanička 120 x 80 cm, sanitárny akrylát	466,53	20
	H2125030000001	Sprchová vanička 120 x 90 cm, sanitárny akrylát	485,99	30
	H2125070000001	Sprchová vanička 140 x 80 cm, sanitárny akrylát	553,66	25
	H2125080000001	Sprchová vanička 140 x 90 cm, sanitárny akrylát	603,48	25
	H2145080000001	Sprchová vanička 160 x 90 x 4,5 cm, sanitárny akrylát	698,90	30
	H2155070000001	Sprchová vanička 170 x 80 cm, sanitárny akrylát	668,44	10
	H2165080000001	Sprchová vanička 180 x 90 x 4,5 cm, sanitárny akrylát	874,40	10

5.6. LAUFEN SOLUTIONS – SPRCHOVÉ VANIČKY AKRYLÁTOVÉ

Akrylátové vaničky. K dispozícii v bielej farbe 000.

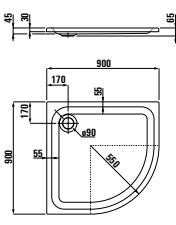
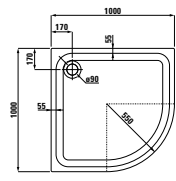
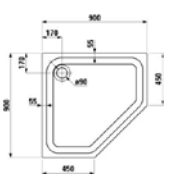



	Číslo výrobku	Popis výrobku	Biela 000	
			Cena (EUR)	Ks/pal
	H2135020000001	Sprchová vanička 90 x 90 cm, sanitárny akrylát	426,07	30
	H2135030000001	Sprchová vanička 100 x 100 cm, sanitárny akrylát	420,24	30
	H2145020000001	Sprchová vanička 90 x 90 cm, sanitárny akrylát	420,24	30

Príslušenstvo k sprchovým vaničkám LAUFEN solutions (nutno objednať zvlášť)

	Číslo výrobku	Popis výrobku	Cena (EUR)	Ks/pal
	H2951460040001	Sifón DN90 pre sprchovú vaničku, vrátane chrómovej krytky	47,37	---
	H2955550000001	Nohy k sprchovým vaničkám, 80 x 75 - 90 x 90 cm, výška 87 - 115 mm	50,75	---
	H2955560000001	Nohy k sprchovým vaničkám, 100 x 100 cm, výška 87 - 115 mm	43,63	100
	H2955570000001	Nohy k sprchovým vaničkám, 120 x 80 až 140 x 90 cm alebo so stredovou výpustou, výška 87-115 mm	52,33	250
	H2955580000001	Nohy k sprchovým vaničkám, > 140 x 90 cm, výška 125 - 185 mm	74,36	250
	H2955520000001	Nohy k sprchovým vaničkám, 80 x 75 - 90 x 90 cm, výška 125 - 185 mm	46,05	300
	H2955530000001	Nohy k sprchovým vaničkám, 100 x 100 cm, výška 100 - 135 mm	57,28	300
	H2955370000001	Kotviaca sada pre vane a vaničky	72,93	---
	H2955510000001	Vyrovnávací páska POZOR: Odporúčame pre montáž vane so systémom	32,83	300

5.8. PLATINA – SPRCHOVÉ VANIČKY OCEĽOVÉ

Oceľové vaničky. Farby: Biela 000 | Biela mat 757 | Biela s protišmykovou úpravou AntiSlip 600 - príplatok 103,26 EUR

	Číslo výrobku	Popis výrobku	Biela 000	Biela mat 757	Ks/pal
			Cena (EUR)	Cena (EUR)	
	H215001###0401	Oceľová sprchová vanička 80 x 80 x 2,5 cm, hrúbka 3 mm, s vyrovnávacou páskou a protihlukovou podložkou	351,32	438,17	25
	H215011###0401	Oceľová sprchová vanička 80 x 80 x 6,5 cm, hrúbka 3,5 mm, s vyrovnávacou páskou a protihlukovou podložkou	280,27	367,12	25
	H215021###0401	Oceľová sprchová vanička 80 x 80 x 16 cm, hrúbka 3,5 mm, s vyrovnávacou páskou a protihlukovou podložkou	178,63	265,48	25
	H215002###0401	Oceľová sprchová vanička 90 x 90 x 2,5 cm, hrúbka 3 mm, s vyrovnávacou páskou a protihlukovou podložkou	351,32	438,17	25
	H215012###0401	Oceľová sprchová vanička 90 x 90 x 6,5 cm, hrúbka 3,5 mm, s vyrovnávacou páskou a protihlukovou podložkou	280,27	367,12	25
	H215022###0401	Oceľová sprchová vanička 90 x 90 x 16 cm, hrúbka 3,5 mm, s vyrovnávacou páskou a protihlukovou podložkou	200,37	287,22	25
	H215004###0401	Oceľová sprchová vanička 100 x 100 x 2,5 cm, hrúbka 3,5 mm, s vyrovnávacou páskou a protihlukovou podložkou	433,27	520,11	25
	H215014###0401	Oceľová sprchová vanička 100 x 100 x 6,5 cm, hrúbka 3,5 mm, s vyrovnávacou páskou a protihlukovou podložkou	368,12	454,96	25
	H215003###0401	Oceľová sprchová vanička 90 x 75 x 2,5 cm, hrúbka 3,5 mm, s vyrovnávacou páskou a protihlukovou podložkou	368,12	454,96	25
	H215013###0401	Oceľová sprchová vanička 90 x 75 x 6,5 cm, hrúbka 3,5 mm, s vyrovnávacou páskou a protihlukovou podložkou	315,80	402,64	25





5.8. PLATINA – SPRCHOVÉ VANIČKY OCEĽOVÉ

Oceľové vaničky. Farby: Biela 000 | Biela mat 757 | Biela s protišmykovou úpravou AntiSlip 600 - príplatok 103,26 EUR

			Biela 000	Biela mat 757	
	Číslo výrobku	Popis výrobku	Cena (EUR)	Cena (EUR)	Ks/pal
	H215023###0401	Oceľová sprchová vanička 90 x 75 x 16 cm, hrúbka 3,5 mm, s vyrovnávacou páskou a protihlukovou podložkou	197,37	284,22	25
	H215040###0401	Oceľová sprchová vanička 100 x 80 x 2,5 cm, hrúbka 3,5 mm, s vyrovnávacou páskou a protihlukovou podložkou	519,11	637,83	25
	H215041###0401	Oceľová sprchová vanička 100 x 80 x 6,5 cm, hrúbka 3,5 mm, s vyrovnávacou páskou a protihlukovou podložkou	519,11	637,83	25
	H215030###0401	Oceľová sprchová vanička 100 x 90 x 2,5 cm, hrúbka 3,5 mm, s vyrovnávacou páskou a protihlukovou podložkou	529,95	649,25	25
	H215031###0401	Oceľová sprchová vanička 100 x 90 x 6,5 cm, hrúbka 3,5 mm, s vyrovnávacou páskou a protihlukovou podložkou	529,95	649,25	25
	H215005###0401	Oceľová sprchová vanička 120 x 80 x 2,5 cm, hrúbka 3,5 mm, s vyrovnávacou páskou a protihlukovou podložkou	630,64	755,21	25
	H215015###0401	Oceľová sprchová vanička 120 x 80 x 6,5 cm, hrúbka 3,5 mm, s vyrovnávacou páskou a protihlukovou podložkou	630,64	755,21	25
	H215032###0401	Oceľová sprchová vanička 120 x 90 x 2,5 cm, hrúbka 3,5 mm, s vyrovnávacou páskou a protihlukovou podložkou	650,37	775,99	25
	H215033###0401	Oceľová sprchová vanička 120 x 90 x 6,5 cm, hrúbka 3,5 mm, s vyrovnávacou páskou a protihlukovou podložkou	650,37	775,99	25
	H215006###0401	Oceľová sprchová vanička 140 x 80 x 2,5 cm, hrúbka 3,5 mm, s vyrovnávacou páskou a protihlukovou podložkou	664,17	790,53	25
	H215016###0401	Oceľová sprchová vanička 140 x 80 x 6,5 cm, hrúbka 3,5 mm, s vyrovnávacou páskou a protihlukovou podložkou	664,17	790,53	25
	H215034###0401	Oceľová sprchová vanička 140 x 90 x 2,5 cm, hrúbka 3,5 mm, s vyrovnávacou páskou a protihlukovou podložkou	674,06	800,92	25

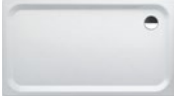
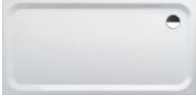
5.8. PLATINA – SPRCHOVÉ VANIČKY OCEĽOVÉ

Oceľové vaničky. Farby: Biela 000 | Biela mat 757 | Biela s protišmykovou úpravou AntiSlip 600 - príplatok 103,26 EUR

			Biela 000	Biela mat 757	
	Číslo výrobku	Popis výrobku	Cena (EUR)	Cena (EUR)	Ks/pal
	H215035###0401	Oceľová sprchová vanička 140 x 90 x 6,5 cm, hrúbka 3,5 mm, s vyrovnávacou páskou a protihlukovou podložkou	674,06	800,92	25
	H215036###0401	Oceľová sprchová vanička 160 x 90 x 4,5 cm, hrúbka 3,5 mm, s vyrovnávacou páskou a protihlukovou podložkou	687,86	815,46	15
	H215037###0401	Oceľová sprchová vanička 160 x 90 x 4,5 cm, hrúbka 3,5 mm, s vyrovnávacou páskou a protihlukovou podložkou	735,22	865,32	15
	H215008###0401	Oceľová sprchová vanička 90 x 90 x 2,5 cm, štvrtkruh, rádius 550 mm, hrúbka 3,5 mm, s vyrovnávacou páskou a protihlukovou podložkou	335,54	422,38	25
	H215009###0401	Oceľová sprchová vanička 100 x 100 x 2,5 cm, štvrtkruh, rádius 550 mm, hrúbka 3,5 mm, s vyrovnávacou páskou a protihlukovou podložkou	401,68	488,53	25
	H215018###0401	Oceľová sprchová vanička 90 x 90 x 6,5 cm, štvrtkruh, rádius 550 mm, hrúbka 3,5 mm, s vyrovnávacou páskou a protihlukovou podložkou	467,79	554,63	25
	H215019###0401	Oceľová sprchová vanička 100 x 100 x 6,5 cm, štvrtkruh, rádius 550 mm, hrúbka 3,5 mm, s vyrovnávacou páskou a protihlukovou podložkou	531,96	651,33	25





Príslušenstvo k sprchovým vaničkám PLATINA (nutné objednať zvlášť)

	Číslo výrobku	Popis výrobku	Cena (EUR)	Ks/pal
	H2955560000001	Nohy k sprchovým vaničkám 100 x 100 cm, výška 87 - 115 mm	43,63	100
	H2955530000001	Nohy k sprchovým vaničkám 100 x 100 cm, výška 100 - 135 mm	57,28	300
	H2955550000001	Nohy k sprchovým vaničkám 80 x 75 - 90 x 90 cm, výška 87 - 115 mm	50,75	---
	H2955520000001	Nohy k sprchovým vaničkám 80 x 75 - 90 x 90 cm, výška 125 - 185 mm	46,05	300
	H2951460040001	Sifón DN90 pre sprchovú vaničku, vrátane chrómovej krytky	47,37	---
	H2955510000001	Vyrovnávací páska POZOR: Odporúčame pre montáž vane so systémom	32,83	300

5.9. LAUFEN SOLUTIONS – SPRCHOVÉ VANIČKY MARBOND

Materiál vaničky: Marbond







Biela 000

	Číslo výrobku	Popis výrobku	Biela 000 Cena (EUR)	Ks/pal
	H2134400000001	Sprchová vanička Marbond, štvorcová, s odtokom na boku, bez sifónu. Odporúčame objednať sifón H2951270000001. 80 × 80 × 3,8 cm	476,02	5
	H2154420000001	90 × 90 × 3,8 cm	498,90	5
	H2164410000001	100 × 100 × 3,8 cm	560,64	5
	H2134410000001	Sprchová vanička Marbond, obdĺžniková, s odtokom na boku, bez sifónu. Odporúčame objednať sifón H2951270000001. 100 × 70 × 3,8 cm	511,90	5
	H2134420000001	100 × 80 × 3,8 cm	511,90	5
	H2154430000001	100 × 90 × 3,8 cm	535,61	5
	H2134430000001	120 × 70 × 3,8 cm	541,56	5
	H2154410000001	120 × 80 × 3,8 cm	567,34	5
	H2154440000001	120 × 90 × 3,8 cm	617,37	5
	H2164420000001	120 × 100 × 3,8 cm	652,41	5
	H2134450000001	140 × 100 × 3,8 cm	795,95	3
	H2134470000001	160 × 100 × 4,4 cm	859,94	3
	H2134480000001	170 × 75 × 4,4 cm	859,94	3
	H2134490000001	170 × 80 × 4,4 cm	875,53	3
	H2144400000001	170 × 90 × 4,4 cm	892,72	3
	H2144410000001	180 × 80 × 4,4 cm	923,90	3
	H2144420000001	180 × 90 × 4,4 cm	955,12	3
	H2144430000001	180 × 100 × 4,4 cm	1 083,12	3
	H2144440000001	200 × 90 × 4,4 cm	1 114,30	3
H2144450000001	200 × 100 × 4,4 cm	1 129,93	3	
H2144460000001	215 × 90 × 4,4 cm	1 129,93	3	
H2164430000001	215 × 100 × 4,4 cm	1 201,38	1	
	H2134440000001	Sprchová vanička Marbond, obdĺžniková, s odtokom uprostred, bez sifónu. Odporúčame objednať sifón H2951270000001. 140 × 80 × 3,8 cm	657,04	5
	H2154450000001	140 × 90 × 3,8 cm	687,47	3
	H2134460000001	160 × 80 × 3,8 cm	736,62	3
	H2154460000001	160 × 90 × 3,8 cm	770,90	3
	H2164400000001	Sprchová vanička, výroba na mieru, bez sifónu. Odporúčame objednať sifón H2951270000001. Formulár na vaničky na mieru nájdete na str. 356 alebo online.	*	1

* Cena na vyžiadanie.

5.9. LAUFEN SOLUTIONS – SPRCHOVÉ VANIČKY MARBOND

Príslušenstvo k vaničkám Marbond

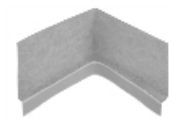
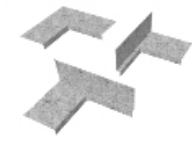







	Číslo výrobku	Popis výrobku	Cena (EUR)	Ks/pal
	H2984410000001	Inšalačný rám , malý, pre vaničky Marbond do 120 cm	130,36	100
	H2984420000001	Inšalačný rám , veľký, pre vaničky Marbond nad 120 cm	237,77	100
	H2951270000001	Sifón , DN50, 0,6l/s (90 mm)	30,15	200
	H2956420000001	Vyrovnávacia sada , vrátane 3D vnútorného tesniaceho rohového profilu, tesniacie pásky 3 m a vyrovnávacej pásky 6 m	140,40	---
	H2955510000001	Vyrovnávacia páska	32,83	300
	H2956470000001	Tesniaca páska	115,75	500
	H2956430000001	3D vnútorný tesniaci rohový profil	66,61	---
	H2956440000001	3D vonkajší tesniaci rohový profil	154,80	---

5.9. LAUFEN SOLUTIONS – SPRCHOVÉ VANIČKY MARBOND



	Číslo výrobku	Popis výrobku	Cena (EUR)	Ks/pal
	H2956450000001	Disperzné lepidlo	44,57	---
	H2900310000001	Montážna sada pre sprchové vaničky Marbond typu DN 40 / výška 75 mm, bez sifonu, vľavo	465,55	---
	H2900330000001	Montážna sada pre sprchové vaničky Marbond typu DN 40 / výška 75 mm, so sifónom, vľavo	465,55	36
	H2900410000001	Montážna sada pre sprchové vaničky Marbond typu DN 50 / výška 100 mm, bez sifonu, vľavo	478,13	---
	H2900430000001	Montážna sada pre sprchové vaničky Marbond typu DN 50 / výška 100 mm, so sifónom, vľavo	478,13	36
	H2989880000001	Protihluková sada, do 120 cm	91,21	---
	H2989890000001	Protihluková sada, nad 120 cm	113,23	---
	H2999650000001	Opravná sada Marbond, jednorázové balenie farba biela	51,70	---
	H2999650350001	farba slonovina svetlá	51,70	---

5.10. MERANO E – SPRCHOVÉ VANIČKY KERAMICKÉ

Keramické vaničky. K dispozícii v bielej farbe s protišmykovou úpravou AntiSlip 600.

	Číslo výrobku	Popis výrobku	Cena (EUR)	Ks/pal
	H8559506000001	Keramická sprchová vanička 80 x 80 x 6,5 cm , štvrtkruhová, rohová verzia, odtok na guľatej strane.	172,04	10
	H8559516000001	Keramická sprchová vanička 80 x 80 x 6,5 cm , štvorcová, odtok v rohu.	181,63	10
	H8559526000001	Keramická sprchová vanička 90 x 90 x 6,5 cm , štvrtkruhová, rohová verzia, odtok na guľatej strane.	195,64	10
	H8559536000001	Keramická sprchová vanička 90 x 90 x 6,5 cm , štvorcová, odtok v rohu.	205,22	10
	H8559546000001	Keramická sprchová vanička 90 x 70 x 6,5 cm , obdĺžniková, odtok na dlhšej strane.	181,63	10
	H8559556000001	Keramická sprchová vanička 100 x 70 x 6,5 cm , obdĺžniková, odtok na dlhšej strane.	200,58	10
	H8559566000001	Keramická sprchová vanička 100 x 80 x 6,5 cm , obdĺžniková, odtok na dlhšej strane.	232,11	10
	H8559576000001	Keramická sprchová vanička 120 x 70 x 6,5 cm , obdĺžniková, odtok na dlhšej strane.	241,44	10
	H8559586000001	Keramická sprchová vanička 120 x 80 x 6,5 cm , obdĺžniková, odtok na dlhšej strane.	251,08	10

Príslušenstvo k sprchovým vaničkám MERANO E (nutné objednať zvlášť)



	Číslo výrobku	Popis výrobku	Cena (EUR)	Ks/pal
	H2951270000001	Sifón, DN50, 0,6l/s (90 mm)	30,15	200
	H2956420000001	Vyrovnávací sada , vrátane 3D vnútorného tesniaceho rohového profilu, tesniacie pásy 3 m a vyrovnávacej pásy 6 m	140,40	---
	H2955510000001	Vyrovnávací páska	32,83	300

5.11. NIA – SPRCHOVÉ VANIČKY MARBOND **NOVINKA**

Materiál vaničky: Marbond

Biela mat 000 | Antracit mat 078 | Betónovo šedá mat 079 | Cafe mat 129

K dispozícii počas 1Q 2024

			Biela mat 000	Antracit mat 078 Betónovo šedá mat 079 Cafe mat 129	
	Číslo výrobku	Popis výrobku	Cena (EUR)	Cena (EUR)	Ks/pal
		Sprchová vanička Marbond, s odtokom do steny. Nutné inštalovať s nástenným inštaláčnym systémom H291031 alebo H291032.			
	H210030###0001	80 × 80 × 2,8 cm	426,16	468,75	6
	H210031###0001	90 × 90 × 2,8 cm	466,38	512,55	6
	H210032###0001	100 × 80 × 3 cm	490,07	538,60	6
	H210033###0001	120 × 80 × 3,2 cm	535,07	588,34	6
	H210034###0001	140 × 80 × 3,4 cm	639,24	703,15	6
	H210035###0001	160 × 80 × 3,6 cm	724,46	796,69	6
	H210036###0001	100 × 90 × 3 cm	509,02	559,92	6
	H210037###0001	120 × 90 × 3,2 cm	563,45	620,29	6
	H210038###0001	140 × 90 × 3,4 cm	698,41	768,26	6
	H210039###0001	160 × 90 × 3,6 cm	821,53	903,22	6
	H211030###0001	180 × 100 × 3,8 cm	1 074,83	1 182,58	6
	H211031###0001	180 × 80 × 3,8 cm	947,01	1 041,71	6
	H211032###0001	Sprchová vanička Marbond, obdĺžniková, s odtokom do steny, výroba na mieru. Nutné inštalovať s nástenným inštaláčnym systémom H291031 alebo H291032. Formulár na vaničku na mieru nájdete online.	*	*	6

Príslušenstvo k sprchovacím vaničkám NIA (nutné objednať zvlášť)

	Číslo výrobku	Popis výrobku	Cena (EUR)	Ks/pal
		Kryt nástenného vývodu pre sprchovú vaničku NIA		
	H2910301610001	kartáčovaná nerez oceľ	71,02	448
	H2910304500001	lakovaná čierna mat	*	---
	H2910310000001	Nástenná jednotka s rámom INEO	497,17	20
	H2910320000001	Nástenná jednotka bez rámu INEO	319,62	48

* Cena na vyžiadanie.

THE NEW CLASSIC

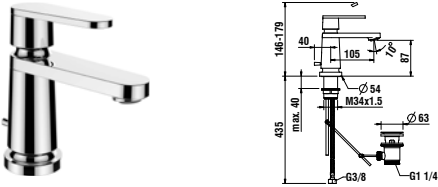
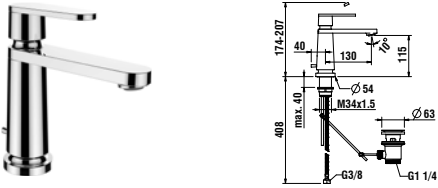
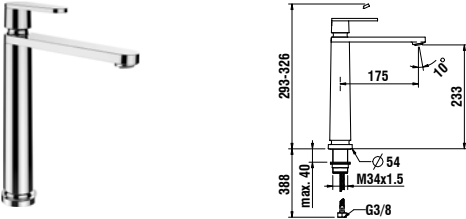
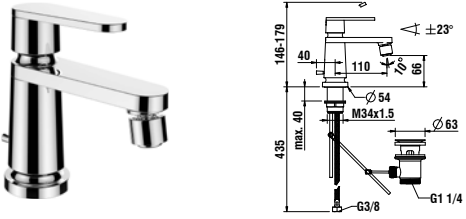
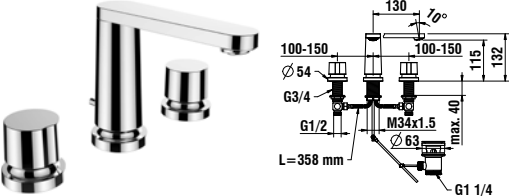
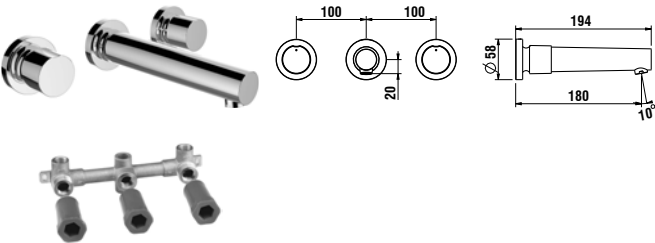
	Číslo výrobku	Popis výrobku	Cena (EUR)	Ks/pal
	HF900501100000 HF900502100000 HF900502462000*	Umývadlová páková batéria, pevný výtok 105 mm s automatickým výpustom, chróm bez automatického výpustu, chróm bez automatického výpustu, PVD svetlo zlatá matná	628,75 567,80 879,54	90 90 90
	HF900503100000 HF900504100000 HF900504462000*	Umývadlová páková batéria, pevný výtok 130 mm s automatickým výpustom, chróm bez automatického výpustu, chróm bez automatického výpustu, PVD svetlo zlatá matná	670,59 608,43 949,91	90 90 90
	HF900514100000 HF900514462000*	Umývadlová páková batéria vysoká, pevný výtok 175 mm, bez automatického výpustu chróm PVD svetlo zlatá matná	711,22 1 108,22	40 40
	HF900510100000	Bidetová páková batéria, pevný výtok 110 mm, s automatickým výpustom, chróm	680,16	90
	HF900511100000 HF900512100000 HF900512462000*	Umývadlová 3-otvorová batéria, pevný výtok 130 mm s automatickým výpustom, chróm bez automatického výpustu, chróm bez automatického výpustu, PVD svetlo zlatá matná	886,96 824,79 1 284,10	70 70 70
	HF900524100000 <i>Objednať zvlášť:</i> HF102080000000	Podomietková umývadlová batéria, 2 rukoväte, pevný výtok 180 mm, chróm Podomietkové teleso pre umývadlovú podomietkovú batériu, neleštená mosadz	701,66 502,09	210 120

* Farba svetlo zlatá matná je určená pre projekty s min. počtom 20 ks/výrobok. Dodacia lehota 3 mesiace od objednania.

THE NEW CLASSIC



	Číslo výrobku	Popis výrobku	Cena (EUR)	Ks/pal
	HF900522100000	Umyvadlová 2-otvorová podomietková batéria pre 2-bodový Simibox, pevný výtok 180 mm chróm	505,63	300
	HF900522462000*	PVD svetlo zlatá matná	783,66	300
	Objednať zvlášť: HF574049000000	Simibox , podomietkové teleso 2-bodové, kartuša priemer 25 mm	294,80	190
	HF530023000000	Rozširovací set pre podomietkové teleso Simibox 2-bodové, dĺžka 25 mm, priemer 25 mm	124,81	---
	HF900550100600	Sprchová páková nástenná batéria, vrátane syntetickej sprchovej hadice 1 600 mm a ručnej sprchy Twinstick chróm	639,52	84
	HF900550462600*	PVD svetlo zlatá matná	940,48	84
	HF900560100600	Vaňová páková nástenná batéria, s prepínačom, vrátane syntetickej sprchovej hadice 1 600 mm a ručnej sprchy Twinstick chróm	845,11	84
	HF900560462600*	PVD svetlo zlatá matná	1 242,93	---
	HF900578100000	Vrchný set podomietkovej sprchovej batérie pre Simibox alebo Simibox Light chróm	351,42	140
	HF900578462000*	PVD svetlo zlatá matná	543,55	140
	Objednať zvlášť: HF574007000000	Simibox , teleso pre podomietkové batérie	142,95	140
	HF574037000000	Simibox Light , teleso pre podomietkové batérie s uzatváracím ventilom	160,97	168
	HF900579100000	Vrchný set podomietkovej vaňovej batérie s prepínačom pre Simibox alebo Simibox Light bez zavzdušňovacieho ventilu, chróm	402,82	140
	HF900579462000*	bez zavzdušňovacieho ventilu, PVD svetlo zlatá matná	624,47	140
	HF900589100000	so zavzdušňovacím ventilom, chróm	433,90	140
	Objednať zvlášť: HF574007000000	Simibox , teleso pre podomietkové batérie	142,95	140
	HF574037000000	Simibox Light , teleso pre podomietkové batérie s uzatváracím ventilom	160,97	168
	HF574038000000	Simibox Light , teleso pre podomietkové batérie bez uzatváracieho ventilu	136,98	168
	HF900571100000	Vaňové nástenné ramienko, pevný výtok 180 mm chróm	314,38	450
	HF900571462000*	PVD svetlo zlatá matná	489,01	240

* Farba svetlo zlatá matná je určená pre projekty s min. počtom 20 ks/výrobok. Dodacia lehota 3 mesiace od objednania.

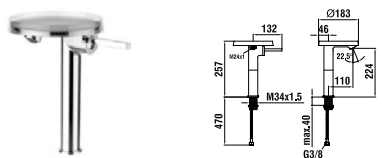
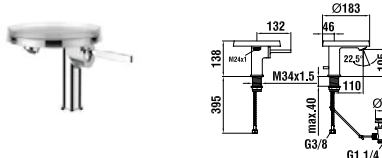
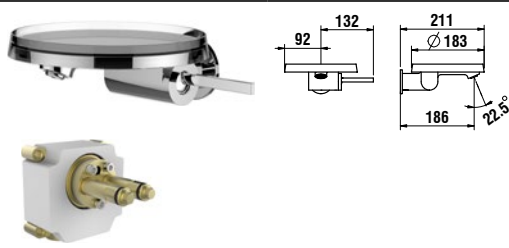
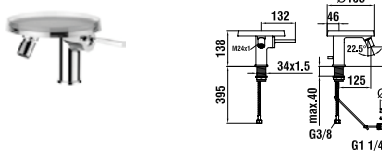
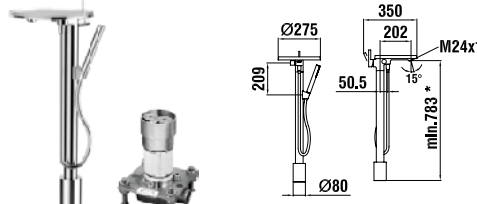
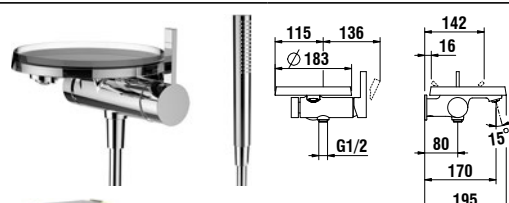
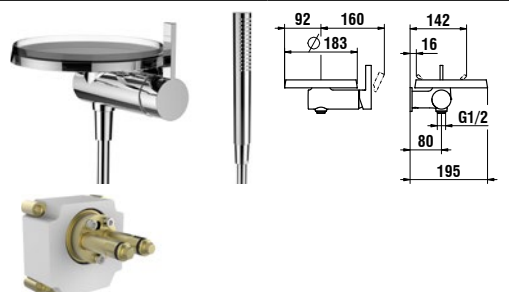
KARTELL • LAUFEN

	Číslo výrobku	Popis výrobku	Cena (EUR)	Ks/pal
	H3113380041101	Umývadlová páková batéria (tanier) vysoká, s výtokom 110 mm, prietok 5,7 l/min, bez automatického výpustu, chróm, vr. 1 plastového disku vo vyhotovení transparent	874,50	36
	H3113310041111	Umývadlová páková batéria (tanier), s výtokom 110 mm, prietok 5,7 l/min, chróm, vr. 1 plastového disku vo vyhotovení transparent	763,80	36
	H3113310041131	s automatickým výpustom	707,89	36
	H3113310041101	s ovládaním tiahla automatického výpustu, bez automatického výpustu	680,86	36
	H3113370041201	Umývadlová páková nástenná batéria, pre podomietkové teleso Simibox 1-bodové, pevný výtok 186 mm, prietok 5,7 l/min, bez automatického výpustu, chróm, vr. 1 plastového disku vo vyhotovení transparent	667,78	50
	Objednať zvlášť:			
	HF574036000000	Simibox, podomietkové teleso 1-bodové	217,02	320
	HF530020000000	Rozširovací set pro podomietkové 1-bodové teleso, 25 mm	43,46	---
	H3413310041111	Bidetová páková batéria (tanier), prietok 5,7 l/min, chróm, vrátane 1 plastového disku vo vyhotovení transparent	785,39	36
	H3413310041131	s ovládaním tiahla automatického výpustu, bez automatického výpustu	650,64	36
	H3213310041211	Vaňová páková batéria (tanier), stĺpik, prietok 9,5 l/min (merané pri ručnej sprche), chróm, vrátane syntetickej pružnej hadice 1 250 mm a ručnej sprchy Twinstick, vr. 1 plastového disku vo vyhotovení transparent	1 869,05	4
	Objednať zvlášť:			
	HF503000000000	montážne teleso pre montáž vaňovej pákovej batérie na podlahu	546,90	70
	H3213390041411	Vaňová páková nástenná batéria, pre podomietkové teleso Simibox 1-bodové, chróm, vr. syntetickej sprchovej hadice 1 800 mm, ručnej sprchy twinstick a transparentného disku	900,26	50
	Objednať zvlášť:			
	HF574036000000	Simibox, podomietkové teleso 1-bodové	217,02	320
	HF530020000000	Rozširovací set pre podomietkové 1-bodové teleso, dĺžka 25 mm	43,46	---
	H3313390041411	Sprchová páková nástenná batéria, pre podomietkové teleso Simibox 1-bodové, chróm, vr. syntetickej sprchovej hadice 1800 mm, ručnej sprchy twinstick a transparentného disku	794,38	50
	Objednať zvlášť:			
	HF574036000000	Simibox, podomietkové teleso 1-bodové	217,02	320
	HF530020000000	Rozširovací set pre podomietkové 1-bodové teleso, dĺžka 25 mm	43,46	---

KARTELL • LAUFEN

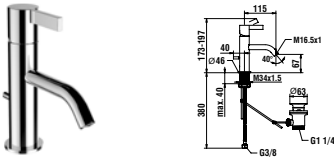
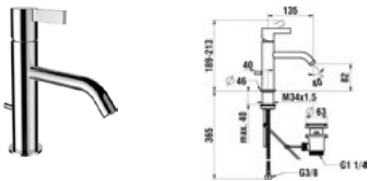
	Číslo výrobku	Popis výrobku	Cena (EUR)	Ks/pal
		Ďalšie plastové disky k objednaníu: 183 mm – pre umývadlové a bidetové batérie H311331, H311338, H341331 a držiak toaletného papiera/nástennú poličku H385333, H384332		
	H3983350810011	jantár	15,77	576
	H3983350820011	oranžová	15,77	576
	H3983350840011	transparentná	15,77	576
	H3983350850011	smoky grey	15,77	576
	H3983350900011	biela, nepriehľadná	15,77	432
	H3983350910011	čierna, nepriehľadná	15,77	432
	H3983350920011	smaragdovo zelená	15,77	432
H3983350930011	púdrovo ružová	15,77	432	
		Ďalšie plastové disky k objednaníu: 275 mm – vhodné pre vaňové pákové batérie H321331		
	H3983350810021	jantár	26,97	280
	H3983350820021	oranžová	26,97	280
	H3983350840021	transparentná	26,97	280
	H3983350850021	smoky grey	26,97	280
	H3983350900021	biela, nepriehľadná	26,97	210
	H3983350910021	čierna, nepriehľadná	26,97	210
	H3983350920021	smaragdovo zelená	26,97	210
H3983350930021	púdrovo ružová	26,97	210	
		Umývadlová páková batéria, pevný výtok 115 mm, prietok 5,3 l/min		
	H3113310041001	bez automatického výpustu, chróm	334,66	90
	H3113310901001*	bez automatického výpustu, PVD inox kartáčovaná oceľ	485,31	90
	H3113310811001*	bez automatického výpustu, PVD titán čierny mat	503,24	90
	H3113310821001*	bez automatického výpustu, PVD zlatoružová	503,24	90
	H3113310831001*	bez automatického výpustu, PVD svetlo zlatá matná	517,06	90
	H3113310011001*	bez automatického výpustu, PVD zlatá lesklá	503,24	90
	H3113310041011	s automatickým výpustom, chróm	401,58	90
	H3113310901011*	s automatickým výpustom, PVD inox kartáčovaná oceľ	560,63	90
H3113310041031	s ovládaním tiahla automatického výpustu, bez automatického výpustu, chróm	359,80	90	
		Umývadlová páková batéria, pevný výtok 135 mm, prietok 5,3 l/min		
	H3113310041201	bez automatického výpustu, chróm	362,48	90
	H3113310901201*	bez automatického výpustu, PVD inox kartáčovaná oceľ	510,08	90
	H3113310811201*	bez automatického výpustu, PVD titán čierny mat	539,42	90
	H3113310821201*	bez automatického výpustu, PVD zlatoružová	539,42	90
	H3113310831201*	bez automatického výpustu, PVD svetlo zlatá matná	539,42	90
	H3113310011201*	bez automatického výpustu, PVD zlatá lesklá	523,56	90
	H3113310041211	s automatickým výpustom, chróm	430,63	90
H3113310901211	s automatickým výpustom, PVD inox kartáčovaná oceľ	586,11	90	





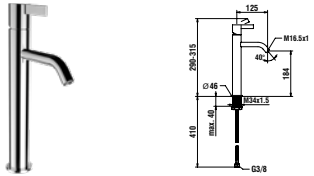
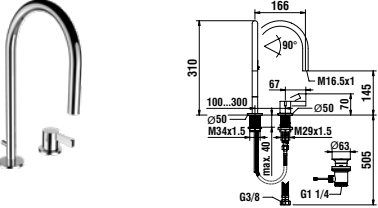
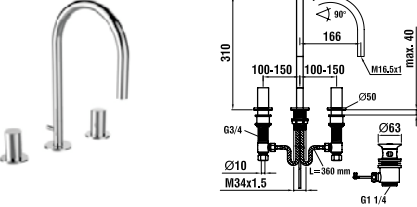
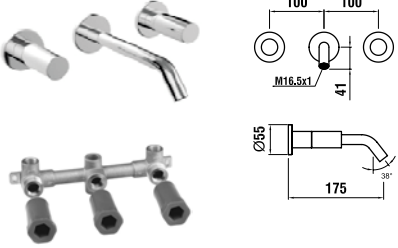
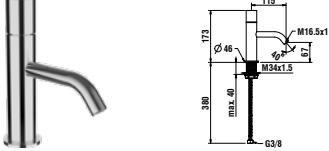

* V prípade záujmu o výrobky s povrchovou úpravou PVD kontaktujte zákaznícky servis.

KARTELL • LAUFEN

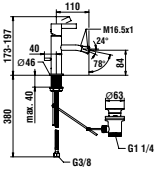
	Číslo výrobku	Popis výrobku	Cena (EUR)	Ks/pal
		Umývadlová páková batéria vysoká, pevný výtok 125 mm, prietok 5,3 l/min, bez automatického výpustu H3113380041201 chróm H3113380901201* PVD inox kartáčovaná oceľ H3113380811201* PVD titán čierny mat H3113380821201* PVD zlatoružová H3113380831201* PVD svetlo zlatá matná H3113380011201* PVD zlatá lesklá	568,91 793,70 853,48 853,48 878,34 853,48	60 1 60 60 60 60
		Umývadlová 2-otvorová páková batéria s otočným výtokom 166 mm, prietok 5,3 l/min H3113320042201 bez automatického výpustu, chróm H3113320902201* bez automatického výpustu, PVD inox kartáčovaná oceľ H3113320812201* bez automatického výpustu, PVD titán čierny mat H3113320822201* bez automatického výpustu, PVD zlatoružová H3113320832201* bez automatického výpustu, PVD svetlo zlatá matná H3113320012201* bez automatického výpustu, PVD zlatá lesklá H3113320042211 s automatickým výpustom, chróm H3113320042231 s ovládaním tiahla automatick. výpustu, bez automatického výpustu, chróm	613,53 855,87 921,61 921,61 957,05 921,61 654,06 673,50	90 90 90 90 90 90 90 90
		Umývadlová 3-otvorová batéria, otočné ramienko 165 mm, prietok 5,7 l/min H3123330042201 bez automatického výpustu, chróm H3123330902201* bez automatického výpustu, PVD inox kartáčovaná oceľ H3123330812201* bez automatického výpustu, PVD titán čierny mat H3123330822201* bez automatického výpustu, PVD zlatoružová H3123330832201* bez automatického výpustu, PVD svetlo zlatá matná H3123330012201* bez automatického výpustu, PVD zlatá lesklá H3123330042211 s automatickým výpustom, chróm H3123330042231 s ovládaním tiahla automatick. výpustu, bez automatického výpustu, chróm	808,32 1 143,94 1 225,22 1 225,22 1 259,51 1 225,22 874,50 766,93	90 90 90 90 90 90 90 90
		Podomietková umývadlová batéria, 2 rukoväte, ramienko 175 mm, prietok 5,7 l/min H3123360041201 chróm H3123360901201* PVD inox kartáčovaná oceľ H3123360811201* PVD titán čierny mat H3123360821201* PVD zlatoružová H3123360831201* PVD svetlo zlatá matná H3123360011201* PVD zlatá lesklá <i>Objednat zvlášť:</i> HF102080000000 Podomietkové teleso pre umývadlovú podomietkovú batériu, mosadz	587,07 824,79 884,54 884,54 911,48 884,54 502,09	210 210 210 210 210 210 120
		Umývadlová kohútiková batéria, iba na studenú vodu, bez automatického výpustu, chróm H3103380041101	335,90	90

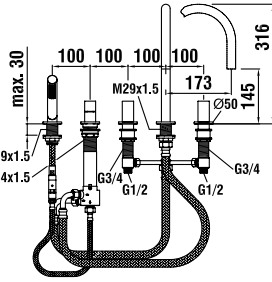
* V prípade záujmu o výrobky s povrchovou úpravou PVD kontaktujte zákaznícky servis.

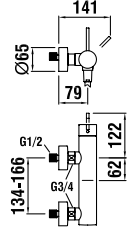

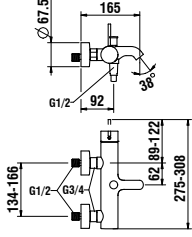
KARTELL • LAUFEN

	Číslo výrobku	Popis výrobku	Cena (EUR)	Ks/pal
 		Bidetová páková batéria, pevný výtok 110 mm, prietok 5,3 l/min		
	H3413310041011	s automatickým výpustom, chróm	446,21	90
	H3413310901011*	s automatickým výpustom, kartáčovaná nerezová oceľ	540,78	90
	H3413310041031	s ovládaním tiahla automatického výpustu, bez automatického výpustu, chróm	351,09	90
	H3413310901031*	s ovládaním tiahla automatického výpustu, bez automatického výpustu, kartáčovaná nerezová oceľ	548,67	1
	H3413310811031*	s ovládaním tiahla automatického výpustu, bez automatického výpustu, PVD titán čierny mat	576,15	90
	H3413310821031*	s ovládaním tiahla automatického výpustu, bez automatického výpustu, PVD zlatoružová	576,15	90
	H3413310831031*	s ovládaním tiahla automatického výpustu, bez automatického výpustu, PVD svetlo zlatá matná	592,46	90
H3413310011031*	s ovládaním tiahla automatického výpustu, bez automatického výpustu, PVD zlatá lesklá	576,15	90	
 	H3223350042821	Vaňová 5-otvorová batéria, ramienko 173 mm, bez krycej dosky, chróm	2 935,23	---
	<i>Objednat zvlášť:</i>			
	WI107930100000	inštalčný rám pre vaňovú 5-otvorovú batériu, pre inštaláciu do sokla, 520 x 450 mm	403,73	14
	WI107950100000	inštalčné podpery	153,84	80
	WI107957100000	pripojovacie prvky G1/2	140,96	315
	WI107945100000	flexibilná hadica pre pripojenie teplej alebo studenej vody (1 ks)	153,84	800
	Inštalácia na okraj vane			
	WI107922100000	inštalčný rám pre vaňovú 5-otvorovú batériu, pre inštaláciu na okraj vane, 518 x 96 mm	269,72	45
	WI107950100000	inštalčné podpery	153,84	80
	WI107945100000	flexibilná hadica pre pripojenie teplej alebo studenej vody (1 ks)	153,84	800
 		Sprchová páková batéria 150 mm, prietok 9,5 l/min – merané pri ručnej sprche, vr. excentrov, syntetickej pružnej hadice 1 800 mm a ručnej sprchy Twinstick		
	H3313370041411	chróm	540,06	70
	H3313370901411*	PVD inox kartáčovaná oceľ	652,13	84
	H3313370811411*	PVD titán čierny mat	724,24	84
	H3313370821411*	PVD zlatoružová	724,24	84
	H3313370831411*	PVD svetlo zlatá matná	724,24	84
	H3313370011411*	PVD zlatá lesklá	724,24	84
 		Vaňová nástenná páková batéria 150 mm, vr. excentrov, syntetickej pružnej hadice 1 800 mm a ručnej sprchy Twinstick		
	H3213370041411	chróm	618,78	84
	H3213370901411*	PVD inox kartáčovaná oceľ	761,10	84
	H3213370811411*	PVD titán čierny mat	923,92	84
	H3213370821411*	PVD zlatoružová	923,92	84
	H3213370831411*	PVD svetlo zlatá matná	923,92	84
	H3213370011411*	PVD zlatá lesklá	923,92	84

* V prípade záujmu o výrobky s povrchovou úpravou PVD kontaktujte zákaznícky servis.



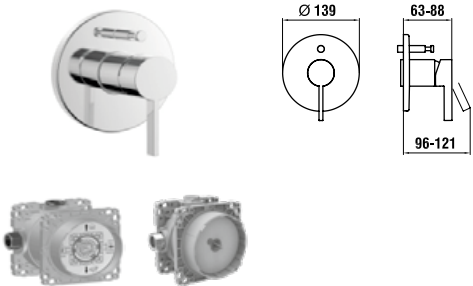
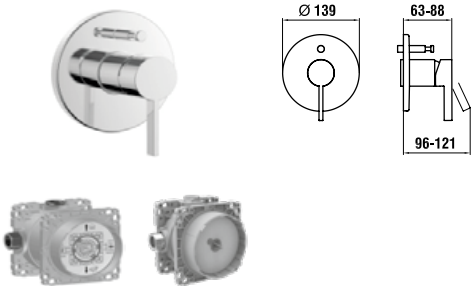
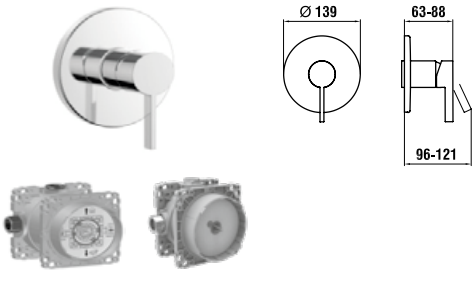







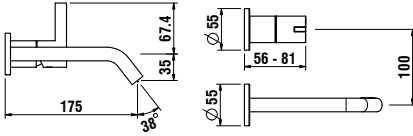

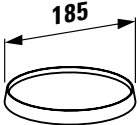

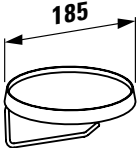
VODOVODNÉ BATÉRIE
A PRÍSLUŠENSTVO

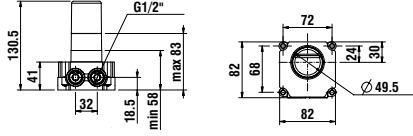
KARTELL • LAUFEN

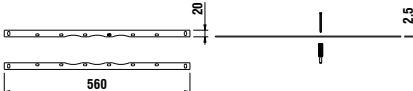
	Číslo výrobku	Popis výrobku	Cena (EUR)	Ks/pal
		Vrchná sada podomietkovej vaňovej/sprchovej batérie pre Simibox alebo Simibox Light		
	H3213360040001	s prepínačom, chróm	344,15	140
	H3213360900001*	s prepínačom, PVD inox kartáčovaná oceľ	485,31	140
	H3213360810001*	s prepínačom, PVD titán čierny mat	522,35	140
	H3213360820001*	s prepínačom, PVD zlatoružová	522,35	140
	H3213360830001*	s prepínačom, PVD svetlo zlatá matná	536,95	140
	H3213360010001*	s prepínačom, PVD zlatá lesklá	522,35	140
	H3213360040101	s prepínačom a odvzdušňovacím ventilom, chróm	399,84	140
	H3213360900101*	s prepínačom a odvzdušňovacím ventilom, PVD inox kartáčovaná oceľ	536,71	140
	H3213360810101*	s prepínačom a odvzdušňovacím ventilom, PVD titán čierny mat	578,36	140
	H3213360820101*	s prepínačom a odvzdušňovacím ventilom, PVD zlatoružová	578,36	140
	H3213360830101*	s prepínačom a odvzdušňovacím ventilom, PVD svetlo zlatá matná	578,36	140
	H3213360010101*	s prepínačom a odvzdušňovacím ventilom, PVD zlatá lesklá	578,36	140
	Objednat zvlášť:			
HF574007000000	Simibox , teleso pre podomietkové batérie	142,95	140	
HF574037000000	Simibox Light , teleso pre podomietkové batérie s uzatváracím ventilom	160,97	168	
HF574038000000	Simibox Light , teleso pre podomietkové batérie bez uzatváracieho ventilu	136,98	168	
		Vrchná sada podomietkovej sprchovej batérie pre Simibox alebo Simibox Light		
H3313360040001	chróm	310,41	140	
H3313360900001*	PVD inox kartáčovaná oceľ	436,31	140	
H3313360810001*	PVD titán čierny mat	470,98	140	
H3313360820001*	PVD zlatoružová	470,98	140	
H3313360830001*	PVD svetlo zlatá matná	483,92	140	
H3313360010001*	PVD zlatá lesklá	470,98	140	
Objednat zvlášť:				
HF574007000000	Simibox , teleso pre podomietkové batérie	142,95	140	
HF574037000000	Simibox Light , teleso pre podomietkové batérie s uzatváracím ventilom	160,97	168	
HF574038000000	Simibox Light , teleso pre podomietkové batérie bez uzatváracieho ventilu	136,98	168	
		Vaňové nástenné ramienko, výtok 175 mm		
H3713300040601	chróm	210,34	450	
H3713300900601*	PVD inox kartáčovaná oceľ	297,65	450	
H3713300810601*	PVD titán čierny mat	319,15	450	
H3713300820601*	PVD zlatoružová	319,15	450	
H3713300830601*	PVD svetlo zlatá matná	328,95	450	
H3713300010601*	PVD zlatá lesklá	319,15	450	

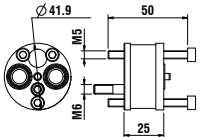
* V prípade záujmu o výrobky s povrchovou úpravou PVD kontaktujte zákaznický servis.

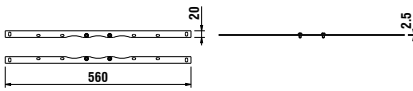
KARTELL • LAUFEN

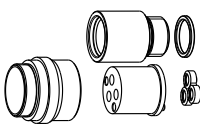
	Číslo výrobku	Popis výrobku	Cena (EUR)	Ks/pal
 	<p>H3113360041201</p> <p>H3113360901201*</p> <p>H3113360811201*</p> <p>H3113360821201*</p> <p>H3113360831201*</p> <p>H3113360011201*</p>	<p>Umyvadlová 2-otvorová podomietková batéria, pevný výtok 175 mm</p> <p>chróm</p> <p>PVD inox kartáčovaná oceľ</p> <p>PVD titán čierny mat</p> <p>PVD zlatoružová</p> <p>PVD svetlo zlatá matná</p> <p>PVD zlatá lesklá</p>	<p>310,87</p> <p>453,02</p> <p>485,31</p> <p>485,31</p> <p>498,84</p> <p>485,31</p>	<p>300</p> <p>300</p> <p>300</p> <p>300</p> <p>300</p> <p>300</p>
	<p>HF574049000000</p> <p>HF530023000000</p>	<p>Objednat zvlášť:</p> <p>Simibox, podomietkové teleso 2-bodové, kartuša priemer 25 mm</p> <p>Rozširovací set pre podomietkové teleso Simibox 2-bodové, dĺžka 25 mm, priemer 25 mm</p>	<p>294,80</p> <p>124,81</p>	<p>190</p> <p>---</p>
 	H3853330040001	Nástenná polička (185 x 185 mm) vr. plastového disku vo vyhotovení transparent	206,02	90
 	H3843320040001	Držiak toaletného papiera (185 x 185 mm) vr. plastového disku vo vyhotovení transparent	259,39	90
 	<p>HF574036000000</p> <p>HF530020000000</p>	<p>Simibox, podomietkové teleso 1-bodové</p> <p>pre umývadlové, vaňové alebo sprchové batérie</p> <p>rozširovací set pre podomietkové 1-bodové teleso, dĺžka 25 mm</p>	<p>217,02</p> <p>43,46</p>	<p>320</p> <p>---</p>
	<p>HF574049000000</p> <p>HF530023000000</p>	<p>Simibox, podomietkové teleso 2-bodové</p> <p>kartuša priemer 25 mm</p> <p>rozširovací set pre podomietkové 2-bodové teleso, dĺžka 25 mm, priemer 25 mm</p>	<p>294,80</p> <p>124,81</p>	<p>190</p> <p>---</p>
 	HF529045941000	Simibox montážna pomôcka pre 1-bodové teleso	49,62	---
 	HF530020000000	Simibox rozširovací set pre 1-bodové teleso, dĺžka 25 mm	43,46	---
 	HF529050941000	Simibox montážna pomôcka pre 2-bodové teleso	56,23	---
 	HF530023000000	Simibox rozširovací set pre 2-bodové teleso, dĺžka 25 mm, priemer 25 mm	124,81	---

* V prípade záujmu o výrobky s povrchovou úpravou PVD kontaktujte zákaznícky servis.

ADA **NOVINKA**

	Číslo výrobku	Popis výrobku	Cena (EUR)	Ks/pal
	HF506702501000	Umyvadlová stojanková páková batéria s výtokom 110 mm, bez výpuste, vr. poličky s otvorom PVD nerez/biela lesklá	678,05	30
	HF506702502000	PVD nerez/biela matná	678,05	30
	HF506702503000	PVD nerez/čierna matná	678,05	30
	HF506702504000	PVD nerez/kávová matná	678,05	30
	HF506702505000	PVD nerez/mramor biely	935,63	30
	HF506702506000	PVD nerez/mramor čierny	935,63	30
	HF506702511000	PVD čierna/biela lesklá	678,05	30
	HF506702512000	PVD čierna/biela matná	678,05	30
	HF506702513000	PVD čierna/čierna matná	678,05	30
	HF506702514000	PVD čierna/kávová matná	678,05	30
	HF506702515000	PVD čierna/mramor biely	935,63	30
	HF506702516000	PVD čierna/mramor čierny	935,63	30
	HF506702501060	Umyvadlová stojanková páková batéria s výtokom 110 mm, bez výpuste, vr. poličky bez otvoru PVD nerez/biela lesklá	678,05	30
	HF506702502060	PVD nerez/biela matná	678,05	30
	HF506702503060	PVD nerez/čierna matná	678,05	30
	HF506702504060	PVD nerez/kávová matná	678,05	30
	HF506702505060	PVD nerez/mramor biely	935,63	30
	HF506702506060	PVD nerez/mramor čierny	935,63	30
	HF506702511060	PVD čierna/biela lesklá	678,05	30
	HF506702512060	PVD čierna/biela matná	678,05	30
	HF506702513060	PVD čierna/čierna matná	678,05	30
	HF506702514060	PVD čierna/kávová matná	678,05	30
	HF506702515060	PVD čierna/mramor biely	935,63	30
	HF506702516060	PVD čierna/mramor čierny	935,63	30
	HF506714501000	Umyvadlová stojanková páková batéria vysoká s výtokom 110 mm, bez výpuste, vr. poličky s otvorom PVD nerez/biela lesklá	764,22	30
	HF506714502000	PVD nerez/biela matná	764,22	30
	HF506714503000	PVD nerez/čierna matná	764,22	30
	HF506714504000	PVD nerez/kávová matná	764,22	30
	HF506714505000	PVD nerez/mramor biely	1 013,29	30
	HF506714506000	PVD nerez/mramor čierny	1 013,29	30
	HF506714511000	PVD čierna/biela lesklá	764,22	30
	HF506714512000	PVD čierna/biela matná	764,22	30
	HF506714513000	PVD čierna/čierna matná	764,22	30
	HF506714514000	PVD čierna/kávová matná	764,22	30
	HF506714515000	PVD čierna/mramor biely	1 013,29	30
	HF506714516000	PVD čierna/mramor čierny	1 013,29	30
	HF506714501060	Umyvadlová stojanková páková batéria vysoká s výtokom 110 mm, bez výpuste, vr. poličky bez otvoru PVD nerez/biela lesklá	764,22	30
	HF506714502060	PVD nerez/biela matná	764,22	30
	HF506714503060	PVD nerez/čierna matná	764,22	30
	HF506714504060	PVD nerez/kávová matná	764,22	30
	HF506714505060	PVD nerez/mramor biely	1 013,29	30
	HF506714506060	PVD nerez/mramor čierny	1 013,29	30
	HF506714511060	PVD čierna/biela lesklá	764,22	30
	HF506714512060	PVD čierna/biela matná	764,22	30
	HF506714513060	PVD čierna/čierna matná	764,22	30
	HF506714514060	PVD čierna/kávová matná	764,22	30
	HF506714515060	PVD čierna/mramor biely	1 013,29	30
	HF506714516060	PVD čierna/mramor čierny	1 013,29	30

ADA **NOVINKA**

	Číslo výrobku	Popis výrobku	Cena (EUR)	Ks/pal	
	HF506726501000	Umývadlová podomietková páková batéria pre 1-bodový Simibox, pevný výtok 185 mm, vr. poličky s otvorom PVD nerez/biela lesklá	630,72	40	
	HF506726502000	PVD nerez/biela matná	630,72	40	
	HF506726503000	PVD nerez/čierna matná	630,72	40	
	HF506726504000	PVD nerez/kávová matná	630,72	40	
	HF506726505000	PVD nerez/mramor biely	888,30	40	
	HF506726506000	PVD nerez/mramor čierny	888,30	40	
	HF506726511000	PVD čierna/biela lesklá	630,72	40	
	HF506726512000	PVD čierna/biela matná	630,72	40	
	HF506726513000	PVD čierna/čierna matná	630,72	40	
	HF506726514000	PVD čierna/kávová matná	630,72	40	
	HF506726515000	PVD čierna/mramor biely	888,30	40	
	HF506726516000	PVD čierna/mramor čierny	888,30	40	
		Objednat zvlášť:			
		HF574036000000	Simibox, podomietkové teleso 1-bodové	217,02	320
	HF530020000000	Rozširovací set pre podomietkové 1-bodové teleso, dĺžka 25 mm	43,46	---	
	HF506726501060	Umývadlová podomietková páková batéria pre 1-bodový Simibox, pevný výtok 185 mm, vr. poličky bez otvoru PVD nerez/biela lesklá	630,72	40	
	HF506726502060	PVD nerez/biela matná	630,72	40	
	HF506726503060	PVD nerez/čierna matná	630,72	40	
	HF506726504060	PVD nerez/kávová matná	630,72	40	
	HF506726505060	PVD nerez/mramor biely	888,30	40	
	HF506726506060	PVD nerez/mramor čierny	888,30	40	
	HF506726511060	PVD čierna/biela lesklá	630,72	40	
	HF506726512060	PVD čierna/biela matná	630,72	40	
	HF506726513060	PVD čierna/čierna matná	630,72	40	
	HF506726514060	PVD čierna/kávová matná	630,72	40	
	HF506726515060	PVD čierna/mramor biely	888,30	40	
	HF506726516060	PVD čierna/mramor čierny	888,30	40	
		Objednat zvlášť:			
		HF574036000000	Simibox, podomietkové teleso 1-bodové	217,02	320
	HF530020000000	Rozširovací set pre podomietkové 1-bodové teleso, dĺžka 25 mm	43,46	---	
	HF506710501000	Bidetová stojanková páková batéria s click-clack výpustom, vr. poličky s otvorom PVD nerez/biela lesklá	745,28	30	
	HF506710502000	PVD nerez/biela matná	745,28	30	
	HF506710503000	PVD nerez/čierna matná	745,28	30	
	HF506710504000	PVD nerez/kávová matná	745,28	30	
	HF506710505000	PVD nerez/mramor biely	1 003,82	30	
	HF506710506000	PVD nerez/mramor čierny	1 003,82	30	
	HF506710511000	PVD čierna/biela lesklá	745,28	30	
	HF506710512000	PVD čierna/biela matná	745,28	30	
	HF506710513000	PVD čierna/čierna matná	745,28	30	
	HF506710514000	PVD čierna/kávová matná	745,28	30	
	HF506710515000	PVD čierna/mramor biely	1 003,82	30	
	HF506710516000	PVD čierna/mramor čierny	1 003,82	30	
		Objednat zvlášť:			
		HF574036000000	Simibox, podomietkové teleso 1-bodové	217,02	320
	HF530020000000	Rozširovací set pre podomietkové 1-bodové teleso, dĺžka 25 mm	43,46	---	
	HF506710501060	Bidetová stojanková páková batéria s click-clack výpustom, vr. poličky bez otvoru PVD nerez/biela lesklá	745,28	30	
	HF506710502060	PVD nerez/biela matná	745,28	30	
	HF506710503060	PVD nerez/čierna matná	745,28	30	
	HF506710504060	PVD nerez/kávová matná	745,28	30	
	HF506710505060	PVD nerez/mramor biely	1 003,82	30	
	HF506710506060	PVD nerez/mramor čierny	1 003,82	30	
	HF506710511060	PVD čierna/biela lesklá	745,28	30	
	HF506710512060	PVD čierna/biela matná	745,28	30	
	HF506710513060	PVD čierna/čierna matná	745,28	30	
	HF506710514060	PVD čierna/kávová matná	745,28	30	
	HF506710515060	PVD čierna/mramor biely	1 003,82	30	
	HF506710516060	PVD čierna/mramor čierny	1 003,82	30	
		Objednat zvlášť:			
		HF574036000000	Simibox, podomietkové teleso 1-bodové	217,02	320
	HF530020000000	Rozširovací set pre podomietkové 1-bodové teleso, dĺžka 25 mm	43,46	---	







ADA **NOVINKA**

	Číslo výrobku	Popis výrobku	Cena (EUR)	Ks/pal	
	HF506755501000	Sprchová podomietková páková batéria pre 1-bodový Simibox, s ručnou sprchou a hadicou, vr. poličky s otvorom PVD nerez/biela lesklá	792,66	40	
	HF506755502000	PVD nerez/biela matná	792,66	40	
	HF506755503000	PVD nerez/čierna matná	792,66	40	
	HF506755504000	PVD nerez/kávová matná	792,66	40	
	HF506755505000	PVD nerez/mramor biely	1 041,71	40	
	HF506755506000	PVD nerez/mramor čierny	1 041,71	40	
	HF506755511000	PVD čierna/biela lesklá	792,66	40	
	HF506755512000	PVD čierna/biela matná	792,66	40	
	HF506755513000	PVD čierna/čierna matná	792,66	40	
	HF506755514000	PVD čierna/kávová matná	792,66	40	
	HF506755515000	PVD čierna/mramor biely	1 041,71	40	
	HF506755516000	PVD čierna/mramor čierny	1 041,71	40	
		Objednat zvlášť:			
	HF574036000000	Simibox, podomietkové teleso 1-bodové	217,02	320	
HF530020000000	Rozširovací set pre podomietkové 1-bodové teleso, dĺžka 25 mm	43,46	---		
	HF506755501060	Sprchová podomietková páková batéria pre 1-bodový Simibox, s ručnou sprchou a hadicou, vr. poličky bez otvoru PVD nerez/biela lesklá	792,66	40	
	HF506755502060	PVD nerez/biela matná	792,66	40	
	HF506755503060	PVD nerez/čierna matná	792,66	40	
	HF506755504060	PVD nerez/kávová matná	792,66	40	
	HF506755505060	PVD nerez/mramor biely	1 041,71	40	
	HF506755506060	PVD nerez/mramor čierny	1 041,71	40	
	HF506755511060	PVD čierna/biela lesklá	792,66	40	
	HF506755512060	PVD čierna/biela matná	792,66	40	
	HF506755513060	PVD čierna/čierna matná	792,66	40	
	HF506755514060	PVD čierna/kávová matná	792,66	40	
	HF506755515060	PVD čierna/mramor biely	1 041,71	40	
	HF506755516060	PVD čierna/mramor čierny	1 041,71	40	
		Objednat zvlášť:			
	HF574036000000	Simibox, podomietkové teleso 1-bodové	217,02	320	
HF530020000000	Rozširovací set pre podomietkové 1-bodové teleso, dĺžka 25 mm	43,46	---		
	HF506765501000	Vaňová podomietková páková batéria pre 1-bodový Simibox, s ručnou sprchou a hadicou, vr. poličky s otvorom PVD nerez/biela lesklá	802,13	40	
	HF506765502000	PVD nerez/biela matná	802,13	40	
	HF506765503000	PVD nerez/čierna matná	802,13	40	
	HF506765504000	PVD nerez/kávová matná	802,13	40	
	HF506765505000	PVD nerez/mramor biely	1 060,66	40	
	HF506765506000	PVD nerez/mramor čierny	1 060,66	40	
	HF506765511000	PVD čierna/biela lesklá	802,13	40	
	HF506765512000	PVD čierna/biela matná	802,13	40	
	HF506765513000	PVD čierna/čierna matná	802,13	40	
	HF506765514000	PVD čierna/kávová matná	802,13	40	
	HF506765515000	PVD čierna/mramor biely	1 060,66	40	
	HF506765516000	PVD čierna/mramor čierny	1 060,66	40	
		Objednat zvlášť:			
	HF574036000000	Simibox, podomietkové teleso 1-bodové	217,02	320	
HF530020000000	Rozširovací set pre podomietkové 1-bodové teleso, dĺžka 25 mm	43,46	---		

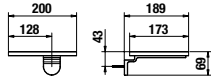
ADA **NOVINKA**

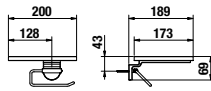
	Číslo výrobku	Popis výrobku	Cena (EUR)	Ks/pal
	HF506765501060	Vaňová podomietková páková batéria pre 1-bodový Simibox, s ručnou sprchou a hadicou, vr. poličky bez otvoru	802,13	40
	HF506765502060	PVD nerez/biela lesklá	802,13	40
	HF506765503060	PVD nerez/biela matná	802,13	40
	HF506765504060	PVD nerez/čierna matná	802,13	40
	HF506765504060	PVD nerez/kávová matná	802,13	40
	HF506765505060	PVD nerez/mramor biely	1 060,66	40
	HF506765506060	PVD nerez/mramor čierny	1 060,66	40
	HF506765511060	PVD čierna/biela lesklá	802,13	40
	HF506765512060	PVD čierna/biela matná	802,13	40
	HF506765513060	PVD čierna/čierna matná	802,13	40
	HF506765514060	PVD čierna/kávová matná	802,13	40
	HF506765515060	PVD čierna/mramor biely	1 060,66	40
	HF506765516060	PVD čierna/mramor čierny	1 060,66	40
		Objednat zvlášť:		
	HF574036000000	Simibox, podomietkové teleso 1-bodové	217,02	320
	HF530020000000	Rozširovací set pre podomietkové 1-bodové teleso, dĺžka 25 mm	43,46	---
	HF506781501000	Vaňová páková batéria, vrátane ručnej sprchy a hadice, montáž na podlahu, vr. poličky s otvorom	2 149,71	6
	HF506781502000	PVD nerez/biela lesklá	2 149,71	6
	HF506781503000	PVD nerez/biela matná	2 149,71	6
	HF506781503000	PVD nerez/čierna matná	2 149,71	6
	HF506781504000	PVD nerez/čierna matná	2 149,71	6
	HF506781504000	PVD nerez/kávová matná	2 149,71	6
	HF506781505000	PVD nerez/mramor biely	2 367,52	6
	HF506781506000	PVD nerez/mramor čierny	2 367,52	6
	HF506781511000	PVD čierna/biela lesklá	2 149,71	6
	HF506781512000	PVD čierna/biela matná	2 149,71	6
	HF506781513000	PVD čierna/čierna matná	2 149,71	6
	HF506781514000	PVD čierna/kávová matná	2 149,71	6
	HF506781515000	PVD čierna/mramor biely	2 367,52	6
HF506781516000	PVD čierna/mramor čierny	2 367,52	6	
	HF506781501060	Vaňová páková batéria, vrátane ručnej sprchy a hadice, montáž na podlahu, vr. poličky bez otvoru	2 149,71	6
	HF506781502060	PVD nerez/biela lesklá	2 149,71	6
	HF506781502060	PVD nerez/biela matná	2 149,71	6
	HF506781503060	PVD nerez/čierna matná	2 149,71	6
	HF506781503060	PVD nerez/čierna matná	2 149,71	6
	HF506781504060	PVD nerez/kávová matná	2 149,71	6
	HF506781505060	PVD nerez/mramor biely	2 367,52	6
	HF506781506060	PVD nerez/mramor čierny	2 367,52	6
	HF506781511060	PVD čierna/biela lesklá	2 149,71	6
	HF506781512060	PVD čierna/biela matná	2 149,71	6
	HF506781513060	PVD čierna/čierna matná	2 149,71	6
	HF506781513060	PVD čierna/čierna matná	2 149,71	6
	HF506781514060	PVD čierna/kávová matná	2 149,71	6
HF506781515060	PVD čierna/mramor biely	2 367,52	6	
HF506781516060	PVD čierna/mramor čierny	2 367,52	6	
	HF506790501000	Nástenná polička, vr. poličky s otvorom	277,49	165
	HF506790501000	PVD nerez/biela lesklá	277,49	165
	HF506790502000	PVD nerez/biela matná	277,49	165
	HF506790502000	PVD nerez/biela matná	277,49	165
	HF506790503000	PVD nerez/čierna matná	277,49	165
	HF506790503000	PVD nerez/čierna matná	277,49	165
	HF506790504000	PVD nerez/kávová matná	277,49	165
	HF506790504000	PVD nerez/kávová matná	277,49	165
	HF506790505000	PVD nerez/mramor biely	525,59	165
	HF506790505000	PVD nerez/mramor biely	525,59	165
	HF506790506000	PVD nerez/mramor čierny	525,59	165
	HF506790506000	PVD nerez/mramor čierny	525,59	165
	HF506790511000	PVD čierna/biela lesklá	277,49	165
HF506790511000	PVD čierna/biela lesklá	277,49	165	
HF506790512000	PVD čierna/biela matná	277,49	165	
HF506790512000	PVD čierna/biela matná	277,49	165	
HF506790513000	PVD čierna/čierna matná	277,49	165	
HF506790513000	PVD čierna/čierna matná	277,49	165	
HF506790514000	PVD čierna/kávová matná	277,49	165	
HF506790514000	PVD čierna/kávová matná	277,49	165	
HF506790515000	PVD čierna/mramor biely	525,59	165	
HF506790515000	PVD čierna/mramor biely	525,59	165	
HF506790516000	PVD čierna/mramor čierny	525,59	165	
HF506790516000	PVD čierna/mramor čierny	525,59	165	

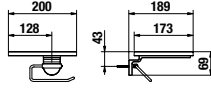
ADA **NOVINKA**

	Číslo výrobku	Popis výrobku	Cena (EUR)	Ks/pal
 		Nástenná polička, vr. poličky bez otvoru		
	HF506790501060	PVD nerez/biela lesklá	277,49	165
	HF506790502060	PVD nerez/biela matná	277,49	165
	HF506790503060	PVD nerez/čierna matná	277,49	165
	HF506790504060	PVD nerez/kávová matná	277,49	165
	HF506790505060	PVD nerez/mramor biely	525,59	165
	HF506790506060	PVD nerez/mramor čierny	525,59	165
	HF506790511060	PVD čierna/biela lesklá	277,49	165
	HF506790512060	PVD čierna/biela matná	277,49	165
	HF506790513060	PVD čierna/čierna matná	277,49	165
	HF506790514060	PVD čierna/kávová matná	277,49	165
	HF506790515060	PVD čierna/mramor biely	525,59	165
HF506790516060	PVD čierna/mramor čierny	525,59	165	
 		Držiak toaletného papiera, vr. poličky s otvorom		
	HF506791501000	PVD nerez/biela lesklá	373,14	165
	HF506791502000	PVD nerez/biela matná	373,14	165
	HF506791503000	PVD nerez/čierna matná	373,14	165
	HF506791504000	PVD nerez/kávová matná	373,14	165
	HF506791505000	PVD nerez/mramor biely	630,72	165
	HF506791506000	PVD nerez/mramor čierny	630,72	165
	HF506791511000	PVD čierna/biela lesklá	373,14	165
	HF506791512000	PVD čierna/biela matná	373,14	165
	HF506791513000	PVD čierna/čierna matná	373,14	165
	HF506791514000	PVD čierna/kávová matná	373,14	165
	HF506791515000	PVD čierna/mramor biely	630,72	165
HF506791516000	PVD čierna/mramor čierny	630,72	165	
 		Držiak toaletného papiera, vr. poličky bez otvoru		
	HF506791501060	PVD nerez/biela lesklá	373,14	165
	HF506791502060	PVD nerez/biela matná	373,14	165
	HF506791503060	PVD nerez/čierna matná	373,14	165
	HF506791504060	PVD nerez/kávová matná	373,14	165
	HF506791505060	PVD nerez/mramor biely	630,72	165
	HF506791506060	PVD nerez/mramor čierny	630,72	165
	HF506791511060	PVD čierna/biela lesklá	373,14	165
	HF506791512060	PVD čierna/biela matná	373,14	165
	HF506791513060	PVD čierna/čierna matná	373,14	165
	HF506791514060	PVD čierna/kávová matná	373,14	165
	HF506791515060	PVD čierna/mramor biely	630,72	165
HF506791516060	PVD čierna/mramor čierny	630,72	165	
		Mydelník		
	H8700354000001	biela LCC	27,92	---
	H8700357570001	biela mat	27,92	---
	H8700357160001	čierna mat	27,92	---
H8700351880001	cafe mat	27,92	---	
		Odkladacia polička		
	HF506793626000	černený orech	94,70	---
HF506793629000	hnedý orech	94,70	---	

Viac informácií o sérii vodovodných batérií ADA na

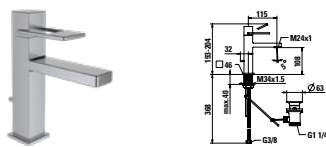
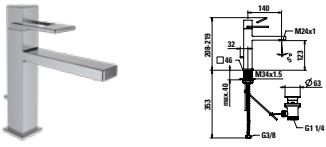
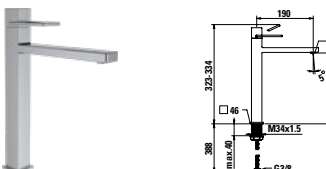
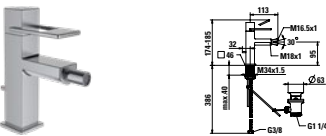
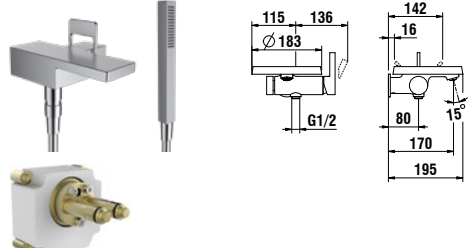
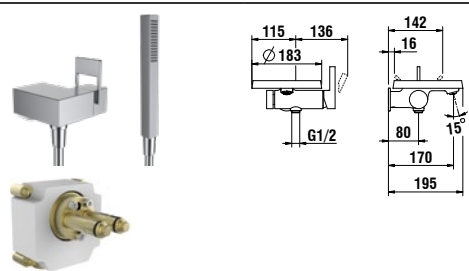
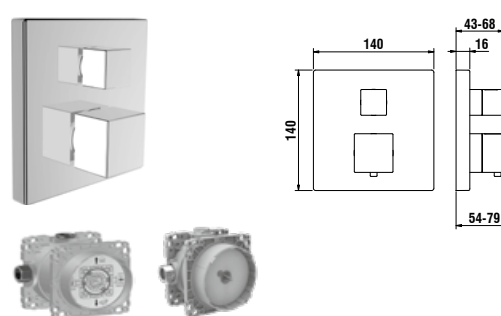

QUADRIGA

	Číslo výrobku	Popis výrobku	Cena (EUR)	Ks/pal
	HF901101441000	Umývadlová páková batéria, pevný výtok 115 mm, kartáčovaná nerezová oceľ s automatickým výpustom	722,14	---
	HF901102441000	bez automatického výpustu	609,23	---
	HF901103100000	Umývadlová páková batéria, pevný výtok 140 mm s automatickým výpustom, chróm	597,68	40
	HF901103441000	s automatickým výpustom, kartáčovaná nerezová oceľ	744,46	---
	HF901104100000	bez automatického výpustu, chróm	494,88	90
	HF901104441000	bez automatického výpustu, kartáčovaná nerezová oceľ	631,54	---
	HF901114100000	Umývadlová páková batéria vysoká, pevný výtok 190 mm, bez automatického výpustu chróm	588,11	40
	HF901114441000	kartáčovaná nerezová oceľ	733,28	---
	HF901110100000	Bidetová páková batéria, pevný výtok, s automatickým výpustom chróm	608,43	90
	HF901110441000	kartáčovaná nerezová oceľ	755,64	---
	HF901165441000	Vaňová páková nástenná batéria pre podomietkové teleso Simibox 1-bodové, vr. syntetickej sprchovej hadice 1800 mm a ručné sprchy s 1 druhom prúdu, kartáčovaná nerezová oceľ	835,04	---
	HF574036000000	Objednať zvlášť: Simibox, podomietkové teleso 1-bodové	217,02	320
	HF530020000000	Rozširovací set pre podomietkové teleso 1-bodové, dĺžka 25 mm	43,46	---
	HF901155441000	Sprchová páková nástenná batéria pre podomietkové teleso Simibox 1-bodové, vr. syntetickej sprchovej hadice 1800 mm a ručné sprchy s 1 druhom prúdu, kartáčovaná nerezová oceľ	665,05	---
	HF574036000000	Objednať zvlášť: Simibox, podomietkové teleso 1-bodové	217,02	320
	HF530020000000	Rozširovací set pre podomietkové teleso 1-bodové, dĺžka 25 mm	43,46	---
	HF901177100000	Vrchná termostatická sada pre podomietkové vaňové/sprchové batérie s 2-cestným prepínačom bez zavzdušňovacieho ventilu, chróm	619,19	140
	HF901177423000	bez zavzdušňovacieho ventilu, PVD inox kartáčovaná oceľ	688,83	140
	HF901187100000	so zavzdušňovacím ventilom, chróm	670,59	140
	HF901187423000	so zavzdušňovacím ventilom, PVD inox kartáčovaná oceľ	739,50	140
	HF574007000000	Objednať zvlášť: Simibox, teleso pre podomietkové batérie	142,95	140
	HF574037000000	Simibox Light , teleso pre podomietkové batérie s uzatváracím ventilom	160,97	168
HF574038000000	Simibox Light , teleso pre podomietkové batérie bez uzatváracieho ventilu	136,98	168	



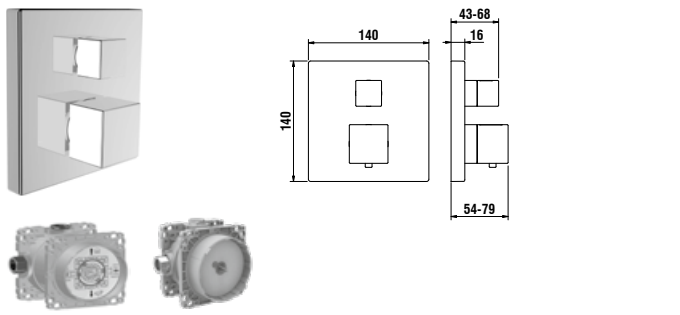
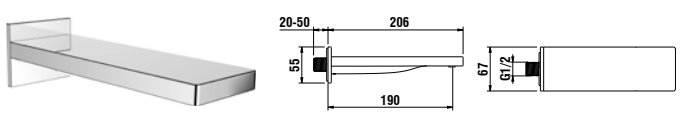

QUADRIGA

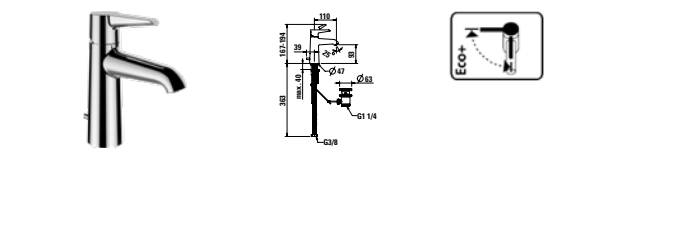
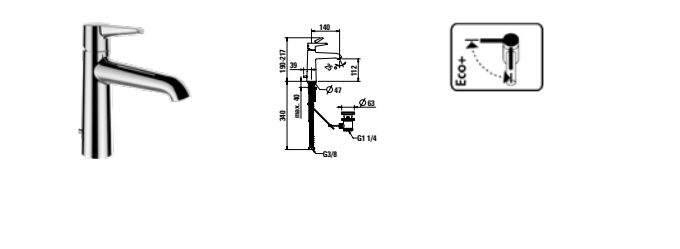
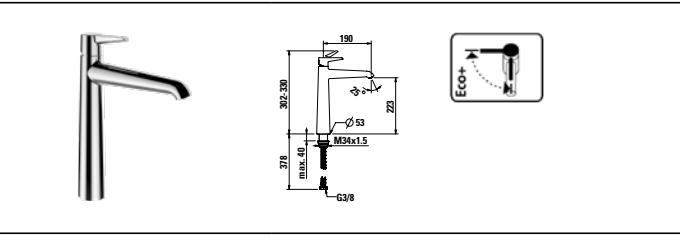
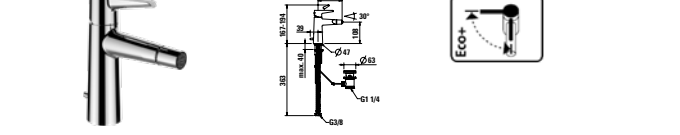
	Číslo výrobku	Popis výrobku	Cena (EUR)	Ks/pal
	HF901176100000	Vrchná termostatická sada pre podomietkové sprchové batérie chróm	608,43	140
	HF901176423000	PVD inox kartáčovaná oceľ	678,71	140
	Objednať zvlášť:			
	HF574007000000	Simibox , teleso pre podomietkové batérie	142,95	140
	HF574037000000	Simibox Light , teleso pre podomietkové batérie s uzatváracím ventilom	160,97	168
	HF574038000000	Simibox Light , teleso pre podomietkové batérie bez uzatváracieho ventilu	136,98	168
	HF901171441000	Vaňový nástenný výtok, pevný výtok 190 mm, kartáčovaná nerezová oceľ	344,43	450

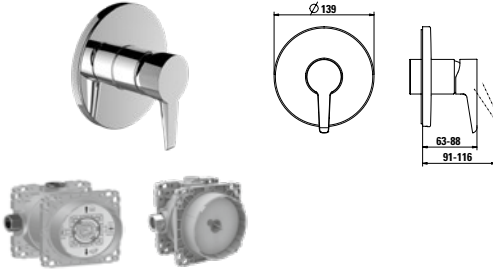
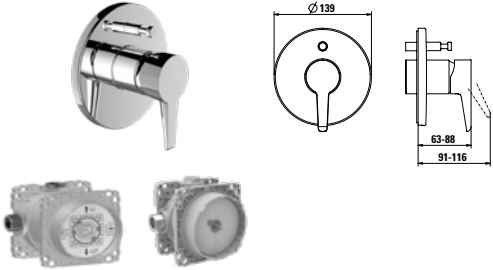

PURE (VAL)

	Číslo výrobku	Popis výrobku	Cena (EUR)	Ks/pal
	HF901701100000	Umývadlová páková batéria, pevný výtok 110 mm s automatickým výpustom, chróm	267,11	---
	HF901701423000	s automatickým výpustom, PVD inox kartáčovaná oceľ	334,76	90
	HF901702100000	bez automatického výpustu, chróm	209,59	---
	HF901702423000	bez automatického výpustu, PVD inox kartáčovaná oceľ	265,16	90
	HF901702428000	bez automatického výpustu, PVD titán čierny mat	284,51	90
	HF901703100000	Umývadlová páková batéria, pevný výtok 140 mm s automatickým výpustom, chróm	284,98	---
	HF901703423000	s automatickým výpustom, PVD inox kartáčovaná oceľ	360,47	90
	HF901704100000	bez automatického výpustu, chróm	226,20	---
	HF901704423000	bez automatického výpustu, PVD inox kartáčovaná oceľ	287,53	90
	HF901704428000	bez automatického výpustu, PVD titán čierny mat	308,40	90
	HF901714100000	Umývadlová páková batéria vysoká, pevný výtok 190 mm, bez automatického výpustu chróm	325,89	---
	HF901714423000	PVD inox kartáčovaná oceľ	409,34	40
	HF901714428000	PVD titán čierny mat	441,07	40
	HF901710100000	Bidetová páková batéria, s automatickým výpustom chróm	267,11	---
	HF901710423000	PVD inox kartáčovaná oceľ	334,76	90

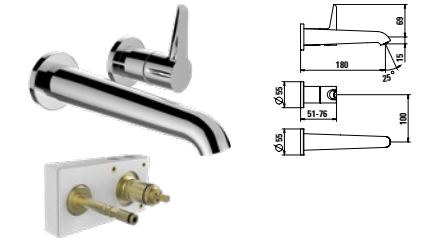
PURE (VAL)

	Číslo výrobku	Popis výrobku	Cena (EUR)	Ks/pal
	HF901760100600	Vaňová nástenná páková batéria so sprchovou syntetickou hadicou 1600 mm a ručnou sprchou MyTwin100 chróm	453,71	---
	HF901760423600	PVD inox kartáčovaná oceľ	591,63	84
	HF901760428600	PVD titán čierny mat	602,40	84
	HF901750100600	Sprchová nástenná páková batéria so sprchovou syntetickou hadicou 1600 mm a ručnou sprchou MyTwin100 chróm	406,41	---
	HF901750423600	PVD inox kartáčovaná oceľ	531,97	84
	HF901750428600	PVD titán čierny mat	542,62	84
	HF901778100000	Vrchný set podomietkovej sprchovej batérie pre Simibox alebo Simibox Light chróm	278,61	---
	HF901778423000	PVD inox kartáčovaná oceľ	352,19	140
	HF901778428000	PVD titán čierny mat	378,92	140
	HF574007000000	Simibox , teleso pre podomietkové batérie	142,95	140
	HF574037000000	Simibox Light , teleso pre podomietkové batérie s uzatváracím ventilom	160,97	168
	HF574038000000	Simibox Light , teleso pre podomietkové batérie bez uzatváracieho ventilu	136,98	168
	HF901779100000	Vrchný set podomietkovej vaňovej/sprchovej batérie pre Simibox alebo Simibox Light s prepínačom, chróm	325,89	---
	HF901779423000	s prepínačom, PVD inox kartáčovaná oceľ	409,34	140
	HF901779428000	s prepínačom, PVD titán čierny mat	441,07	140
	HF901789100000	s prepínačom a odvzdušňovacím ventilom, chróm	383,40	---
	HF901789423000	s prepínačom a odvzdušňovacím ventilom, PVD inox kartáčovaná oceľ	450,80	140
	HF901789428000	s prepínačom a odvzdušňovacím ventilom, PVD titán čierny mat	495,50	140
	HF574007000000	Simibox , teleso pre podomietkové batérie	142,95	140
	HF574037000000	Simibox Light , teleso pre podomietkové batérie s uzatváracím ventilom	160,97	168
HF574038000000	Simibox Light , teleso pre podomietkové batérie bez uzatváracieho ventilu	136,98	168	
	HF901771100000	Nástenný výtok 175 mm chróm	173,81	---
	HF901771423000	PVD inox kartáčovaná oceľ	222,06	450
	HF901771428000	PVD titán čierny mat	239,05	450
	HF901722100000	Umývadlová 2-otvorová podomietková batéria, výtok 180 mm chróm	290,09	---
	HF901722423000	PVD inox kartáčovaná oceľ	366,24	300
	HF901722428000	PVD titán čierny mat	406,87	300
	HF574049000000	Simibox , podomietkové teleso 2-bodové, kartuša priemer 25 mm	294,80	190
	HF530023000000	Rozširovací set pre podomietkové teleso Simibox 2-bodové, dĺžka 25 mm, priemer 25 mm	124,81	---

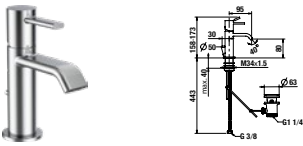
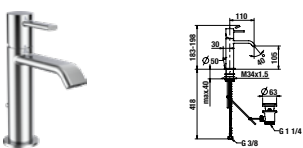
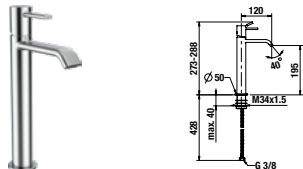

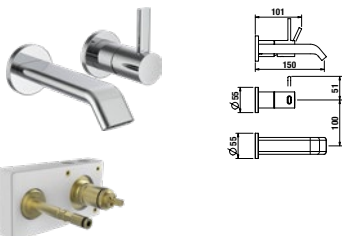
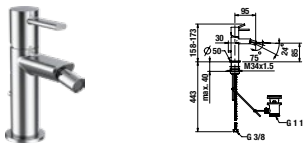
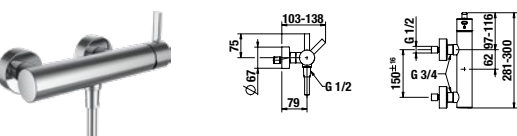

MEDA **NOVINKA**

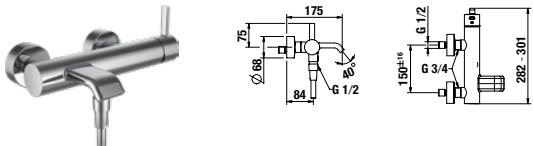
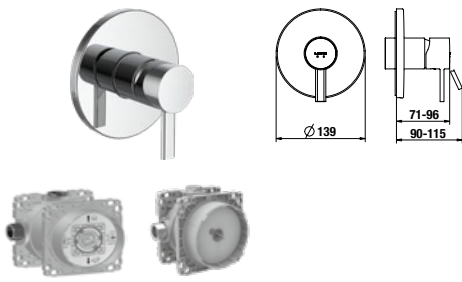
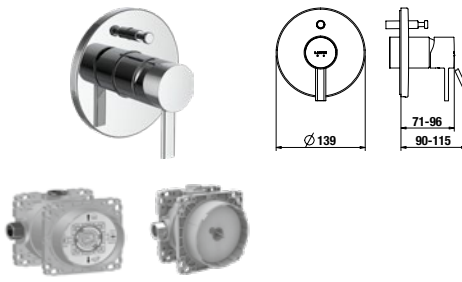
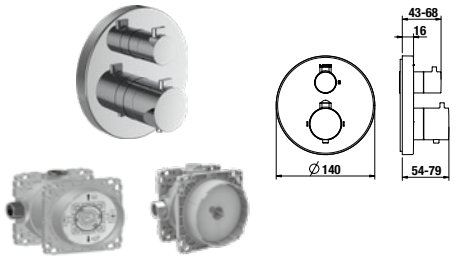
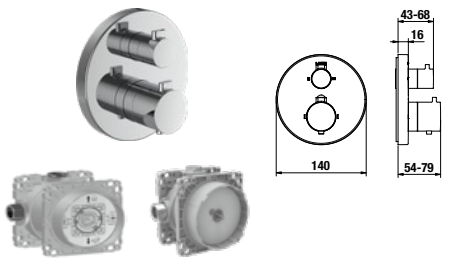
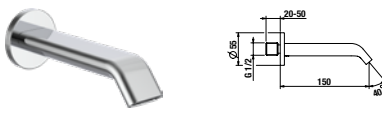
	Číslo výrobku	Popis výrobku	Cena (EUR)	Ks/pal
	HF506601100000 HF506602100000	Umývadlová páková batéria, pevný výtok 95 mm, chróm s automatickým výpustom bez automatického výpustu	332,88 272,59	90 90
	HF506603100000 HF506604100000	Umývadlová páková batéria, pevný výtok 110 mm, chróm s automatickým výpustom bez automatického výpustu	394,95 335,58	90 90
	HF506614100000	Umývadlová páková batéria vysoká, pevný výtok 120 mm, bez automatického výpustu, chróm	475,02	40
	HF506611100000 HF506612100000	Umývadlová 3-otvorová stojančeková batéria, pevný výtok 110 mm, chróm s automatickým výpustom bez automatického výpustu	602,76 521,81	70 70
	HF506624100000	Umývadlová 3-otvorová podomietková batéria, výtok 150 mm, chróm	485,83	210
	HF506622100000 HF574049000000 HF530023000000	Umývadlová 2-otvorová podomietková batéria, výtok 150 mm, chróm <i>Objednat zvlášť:</i> Simibox , podomietkové teleso 2-bodové, kartuša priemer 25 mm Rozširovací set pre podomietkové teleso Simibox 2-bodové, dĺžka 25 mm, priemer 25 mm	255,51 294,80 124,81	90 190 ---
	HF506610100000	Bidetová páková batéria, s automatickým výpustom, pevný výtok 95 mm, chróm	368,86	90
	HF506650100600	Sprchová nástenná páková batéria kompletná (sprchová hadica SimiFlex + hlavová sprcha MyTwin100), rozteč armatúr 150 mm, chróm	399,44	84

MEDA **NOVINKA**

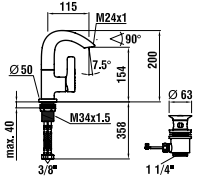

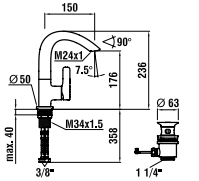
	Číslo výrobku	Popis výrobku	Cena (EUR)	Ks/pal
	HF506660100600	Vaňová nástenná páková batéria kompletná (sprchová hadica SimiFlex + hlavová sprcha MyTwin100), rozteč armatúr 150 mm, chróm	611,78	84
	HF506678100000	Vrchný set podomietkovej sprchovej batérie pre Simibox alebo Simibox Light, chróm	251,89	140
	Objednať zvlášť:			
	HF574007000000	Simibox , teleso pre podomietkové batérie	142,95	140
	HF574037000000	Simibox Light , teleso pre podomietkové batérie s uzatváracím ventilom	160,97	168
	HF574038000000	Simibox Light , teleso pre podomietkové batérie bez uzatváracieho ventilu	136,98	168
	HF506679100000	Vrchný set podomietkovej vaňovej batérie, s prepínačom, pre Simibox alebo Simibox Light, chróm	269,88	140
	HF506689100000	bez zavzdušňovacieho ventilu so zavzdušňovacím ventilom	314,88	140
	Objednať zvlášť:			
	HF574007000000	Simibox , teleso pre podomietkové batérie	142,95	140
	HF574037000000	Simibox Light , teleso pre podomietkové batérie s uzatváracím ventilom	160,97	168
	HF574038000000	Simibox Light , teleso pre podomietkové batérie bez uzatváracieho ventilu	136,98	168
	HF506676100000	Vrchná termostatická sada pre podomietkové sprchové teleso batérie, chróm	467,84	140
	Objednať zvlášť:			
	HF574007000000	Simibox , teleso pre podomietkové batérie	142,95	140
	HF574037000000	Simibox Light , teleso pre podomietkové batérie s uzatváracím ventilom	160,97	168
	HF574038000000	Simibox Light , teleso pre podomietkové batérie bez uzatváracieho ventilu	136,98	168
	HF506677100000	Vrchná vaňová termostatická sada podomietkovú batériu, s 2-cestným prepínačom, chróm	476,81	140
	HF506687100000	bez odzdušňovacieho ventilu so zavzdušňovacím ventilom	521,81	140
	Objednať zvlášť:			
	HF574007000000	Simibox , teleso pre podomietkové batérie	142,95	140
	HF574037000000	Simibox Light , teleso pre podomietkové batérie s uzatváracím ventilom	160,97	168
	HF574038000000	Simibox Light , teleso pre podomietkové batérie bez uzatváracieho ventilu	136,98	168
	HF506671100000	Nástenný vaňový výtok 150 mm, chróm	211,42	450

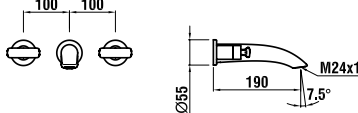
CURVEPRIME

	Číslo výrobku	Popis výrobku	Cena (EUR)	Ks/pal
 	HF932025100000	Umývadlová páková batéria s bočným ovládaním Eco+, s otočným výtokom 115 mm, chróm s automatickým výpustom	644,66	90
	HF932026100000	bez automatického výpustu	584,18	90
 	HF932027100000	Umývadlová páková batéria s bočným ovládaním Eco+, s otočným výtokom 150 mm, chróm s automatickým výpustom	688,59	90
	HF932028100000	bez automatického výpustu	623,94	90
 	HF932076100000	Umývadlová trojotvorová podomietková batéria, pevný výtok 190 mm, chróm	923,92	210
	HF102080000000	Objednať zvlášť: Podomietkové teleso pre umývadlovú podomietkovú batériu, mosadz	502,09	120

CURVEPRO

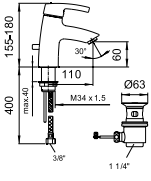

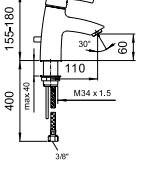



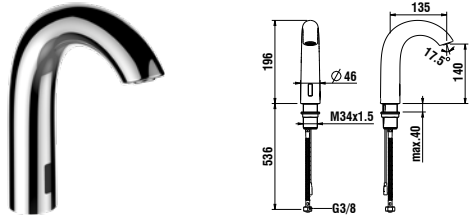
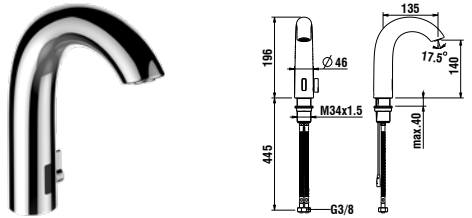

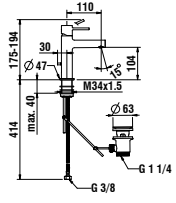

Tieto batérie odporúčame kombinovať s ostatnými výrobkami zo série Florakids.

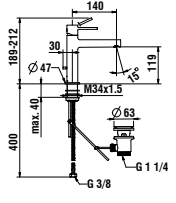
	Číslo výrobku	Popis výrobku	Cena (EUR)	Ks/pal
 	HF918520020001	Umývadlová páková batéria s výtokom 110 mm, kartuša Ecototal, prietok 12 l/min, chróm s automatickým výpustom, zelená ovládacia páčka	269,52	60
	HF918520022001	s automatickým výpustom, červená ovládacia páčka	269,52	60
 	HF918570020001	Umývadlová páková batéria s výtokom 110 mm, kartuša Ecototal, prietok 12 l/min, chróm bez automatického výpustu, zelená ovládacia páčka	220,73	60
	HF918570022001	bez automatického výpustu, červená ovládacia páčka	220,73	60

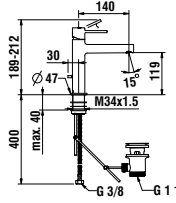
CURVETRONIC

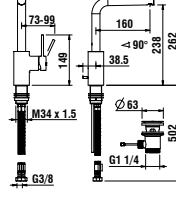
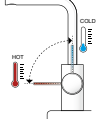
	Číslo výrobku	Popis výrobku	Cena (EUR)	Ks/pal
	HF707154100060	Elektronická umývadlová batéria s IR-Senzorom pre studenú alebo predzmiešanú vodu, výtok 135 mm napájanie: batéria 6 V, bez Bluetooth modulu, chróm	688,63	90
	HF707154423060	napájanie: batéria 6 V, bez Bluetooth modulu, PVD inox kartáčovaná oceľ	942,40	90
	HF707154428060	napájanie: batéria 6 V, bez Bluetooth modulu, PVD titán čierny mat	766,47	90
	HF707154462060	napájanie: batéria 6 V, bez Bluetooth modulu, PVD svetlo zlatá matná	766,47	90
	HF707154100000	napájanie: zo siete 230 V, s Bluetooth modulom, chróm	762,72	90
	HF707154423000	napájanie: zo siete 230 V, s Bluetooth modulom, PVD inox kartáčovaná oceľ	1 044,05	90
	HF707154428000	napájanie: zo siete 230 V, s Bluetooth modulom, PVD titán čierny mat	849,34	90
	HF707154462000	napájanie: zo siete 230 V, s Bluetooth modulom, PVD svetlo zlatá matná	849,34	90
		HF707153100060	Elektronická umývadlová batéria s IR-Senzorom, výtok 135 mm napájanie: batéria 6 V, bez Bluetooth modulu, chróm	741,87
HF707153423060		napájanie: batéria 6 V, bez Bluetooth modulu, PVD inox kartáčovaná oceľ	1 015,04	90
HF707153428060		napájanie: batéria 6 V, bez Bluetooth modulu, PVD titán čierny mat	825,31	90
HF707153462060		napájanie: batéria 6 V, bez Bluetooth modulu, PVD svetlo zlatá matná	825,31	90
HF707153100000		napájanie: zo siete 230 V, s Bluetooth modulom, chróm	815,92	90
HF707153423000		napájanie: zo siete 230 V, s Bluetooth modulom, PVD inox kartáčovaná oceľ	1 116,72	90
HF707153428000		napájanie: zo siete 230 V, s Bluetooth modulom, PVD titán čierny mat	911,48	90
HF707153462000		napájanie: zo siete 230 V, s Bluetooth modulom, PVD svetlo zlatá matná	911,48	90

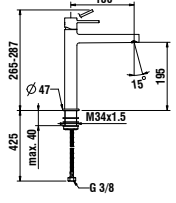
TWINPLUS SLIM

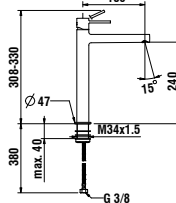
	Číslo výrobku	Popis výrobku	Cena (EUR)	Ks/pal
 	HF505401100000	Umývadlová stojančeková páková batéria s pevným výtokom 110 mm s automatickým výpustom, chróm	313,21	90
	HF505402100000	bez automatického výpustu, chróm	256,88	90
	HF505402423000	bez automatického výpustu, PVD inox kartáčovaná oceľ	359,61	90
	HF505402428000	bez automatického výpustu, PVD titán čierny mat	385,32	90
	HF505402462000	bez automatického výpustu, PVD svetlo zlatá matná	385,32	90
 	HF505403100000	Umývadlová stojančeková páková batéria s pevným výtokom 140 mm s automatickým výpustom, chróm	374,52	90
	HF505404100000	bez automatického výpustu, chróm	322,36	90
	HF505404423000	bez automatického výpustu, PVD inox kartáčovaná oceľ	450,80	90
	HF505404428000	bez automatického výpustu, PVD titán čierny mat	483,10	90
	HF505404462000	bez automatického výpustu, PVD svetlo zlatá matná	483,10	90
  	HF505447100000	Umývadlová stojančeková páková batéria Eco+ (stredová poloha ovládacej páčky spustí studenú vodu), s pevným výtokom 140 mm, chróm s automatickým výpustom	374,52	90
	HF505448100000	bez automatického výpustu	330,63	90
  	HF505407100000	Umývadlová stojančeková páková batéria s otočným výtokom 160 mm, chróm s automatickým výpustom	415,15	90
	HF505408100000	bez automatického výpustu	352,19	90
 	HF505414100000	Umývadlová stojančeková páková batéria vysoká, pre umývadlové misy, s pevným výtokom 180 mm, výška k perlátoru 190 mm, bez automatického výpustu, chróm	448,28	40
 	HF505419100000	Umývadlová stojančeková páková batéria vysoká, pre umývadlové misy, s pevným výtokom 180 mm, výška k perlátoru 240 mm, bez automatického výpustu chróm	457,39	40
	HF505419423000	PVD inox kartáčovaná oceľ	639,68	40
	HF505419428000	PVD titán čierny mat	685,30	40
	HF505419462000	PVD svetlo zlatá matná	685,30	40







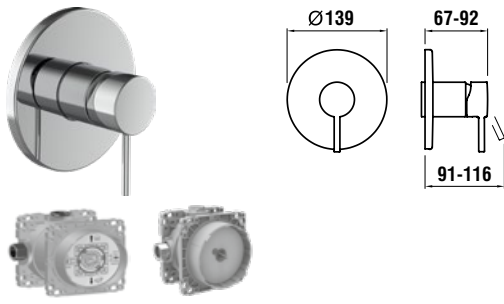
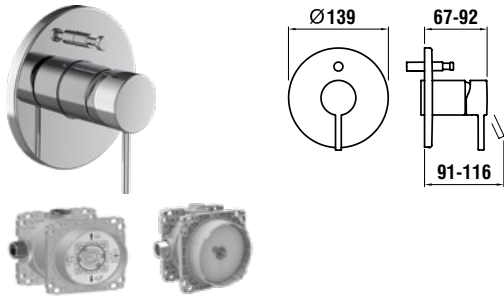
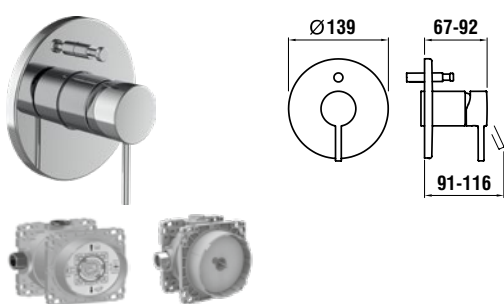
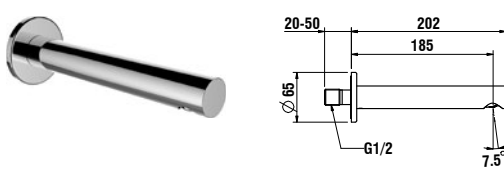



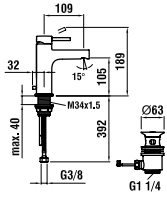

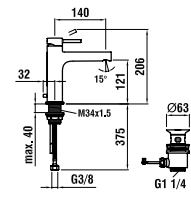
TWINPLUS SLIM

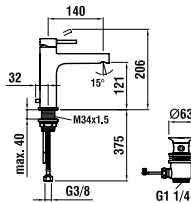
	Číslo výrobku	Popis výrobku	Cena (EUR)	Ks/pal
	HF505410100000 HF505410423000 HF505410428010 HF505410462010	Bidetová páková batéria, pevný výtok 112 mm, s automatickým výpustom chróm PVD inox kartáčovaná oceľ PVD titán čierny mat PVD svetlo zlatá matná	379,51 531,15 531,15 531,15	90 90 90 90
	HF505426100000 HF505427100000 HF574036000000 HF530020000000	Umývadlová páková nástenná batéria pre podomietkové teleso Simibox 1-bodové, chróm otočný výtok 175 mm otočný výtok 225 mm <i>Objednať zvlášť:</i> Simibox , podomietkové teleso 1-bodové Rozšírovací set pre podomietkové 1-bodové teleso, dĺžka 25 mm	322,36 330,63 217,02 43,46	75 75 320 ---
	HF505470100000 HF505470423000 HF505470428000 HF505470462000 HF505471100000 HF574049000000 HF530023000000	Umývadlová páková nástenná batéria pre podomietkové teleso Simibox 2-bodové pevný výtok 195 mm, chróm pevný výtok 195 mm, PVD inox kartáčovaná oceľ pevný výtok 195 mm, PVD titán čierny mat pevný výtok 195 mm, PVD svetlo zlatá matná pevný výtok 225 mm, chróm <i>Objednať zvlášť:</i> Simibox , podomietkové teleso 2-bodové, kartuša priemer 25 mm Rozšírovací set pre podomietkové teleso Simibox 2-bodové, dĺžka 25 mm, priemer 25 mm	267,64 374,52 401,06 401,06 270,15 294,80 124,81	300 300 300 300 300 190 ---
	HF505450100600 HF505450423600 HF505450428600 HF505450462600	Sprchová nástenná páková batéria, so sprchovou hadicou 1500 mm a ručnou sprchou MyTwin100 chróm PVD inox kartáčovaná oceľ PVD titán čierny mat PVD svetlo zlatá matná	415,15 581,71 623,12 623,12	84 84 84 84
	HF505455100000 HF505455100040 HF574036000000 HF530020000000	Sprchová páková nástenná batéria pre podomietkové teleso Simibox 1-bodové, chróm so sprchovou syntetickou hadicou 1500 mm a ručnou sprchou MyTwin100 bez sprchového príslušenstva <i>Objednať zvlášť:</i> Simibox , podomietkové teleso 1-bodové Rozšírovací set pre podomietkové teleso 1-bodové, dĺžka 25 mm	280,91 210,48 217,02 43,46	75 75 320 ---

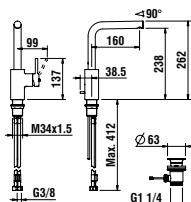
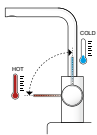
TWINPLUS SLIM

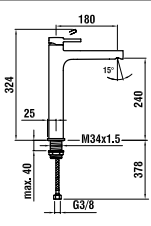
	Číslo výrobku	Popis výrobku	Cena (EUR)	Ks/pal
	HF505460100600 HF505460423600 HF505460428600 HF505460462600	Vaňová nástenná páková batéria, so sprchovou hadicou 1500 mm a ručnou sprchou MyTwin100 chróm PVD inox kartáčovaná oceľ PVD titán čierny mat PVD svetlo zlatá matná	536,95 751,56 805,41 805,41	84 84 84 84
	HF505478100000 HF505478423000 HF505478428000 HF505478462000 Objednať zvlášť: HF574007000000 HF574037000000 HF574038000000	Vrchný set podomietkovej sprchovej batérie pre Simibox alebo Simibox Light chróm PVD inox kartáčovaná oceľ PVD titán čierny mat PVD svetlo zlatá matná Simibox , teleso pre podomietkové batérie Simibox Light , teleso pre podomietkové batérie s uzatváracím ventilom Simibox Light , teleso pre podomietkové batérie bez uzatváracieho ventilu	231,21 323,18 346,38 346,38 142,95 160,97 136,98	140 140 140 140 140 168 168
	HF505479100000 HF505479423000 HF505479428000 HF505479462000 Objednať zvlášť: HF574007000000 HF574037000000 HF574038000000	Vrchný set podomietkovej vaňovej batérie pre Simibox alebo Simibox Light, s prepínačom, bez zavzdušňovacieho ventilu chróm PVD inox kartáčovaná oceľ PVD titán čierny mat PVD svetlo zlatá matná Simibox , teleso pre podomietkové batérie Simibox Light , teleso pre podomietkové batérie s uzatváracím ventilom Simibox Light , teleso pre podomietkové batérie bez uzatváracieho ventilu	265,16 370,40 396,89 396,89 142,95 160,97 136,98	140 140 140 140 140 168 168
	HF505489100000 HF505489423000 HF505489428000 HF505489462000 Objednať zvlášť: HF574007000000 HF574037000000 HF574038000000	Vrchný set podomietkovej vaňovej batérie pre Simibox alebo Simibox Light, s prepínačom, so zavzdušňovacím ventilom chróm PVD inox kartáčovaná oceľ PVD titán čierny mat PVD svetlo zlatá matná Simibox , teleso pre podomietkové batérie Simibox Light , teleso pre podomietkové batérie s uzatváracím ventilom Simibox Light , teleso pre podomietkové batérie bez uzatváracieho ventilu	306,57 411,82 438,35 438,35 142,95 160,97 136,98	140 140 140 140 140 168 168
	HF505469100000 HF505469423000 HF505469428000 HF505469462000	Vaňový nástenný výtok, dĺžka 185 mm, pripojenie 1/2" chróm PVD inox kartáčovaná oceľ PVD titán čierny mat PVD svetlo zlatá matná	213,77 299,16 319,85 319,85	450 450 450 450

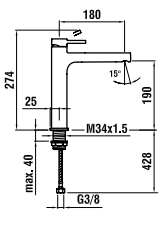
TWINPLUS

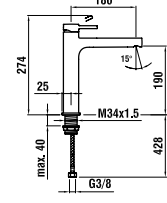
	Číslo výrobku	Popis výrobku	Cena (EUR)	Ks/pal
	HF905401100000 HF905402100000	Umývadlová páková batéria s výtokom 109 mm, prietok 5,7 l/min, chróm s automatickým výpustom bez automatického výpustu	317,22 261,20	90 90
				
	HF905403100000 HF905404100000	Umývadlová páková batéria s výtokom 140 mm, prietok 5,7 l/min, chróm s automatickým výpustom bez automatického výpustu	382,48 326,54	90 90
				
	HF905447100000 HF905448100000	Umývadlová páková batéria Eco+ (stredová poloha ovládacej páčky spustí studenú vodu), s výtokom 140 mm, chróm s automatickým výpustom bez automatického výpustu	384,77 332,63	90 90
				
	HF905407100000 HF905408100000	Umývadlová páková batéria s otočným výtokom 160 mm, chróm s automatickým výpustom bez automatického výpustu	415,82 368,10	90 90
				
	HF905419100000	Umývadlová páková batéria vysoká, bez automatického výpustu, pevný výtok dĺžka 180 mm, výška k perlátoru 240 mm, chróm	486,06	40
				
	HF905414100060	Umývadlová stojančeková páková batéria pre umývadlové misy Eco+, bez automatického výpustu, s výtokom 180 mm, prietok 5,7 l/min, chróm	457,16	40
				
	HF905414100000	Umývadlová páková batéria pre umývadlové misy, bez automatického výpustu, s výtokom 180 mm, prietok 5,7 l/min, chróm	457,16	40
				

TWINPLUS

	Číslo výrobku	Popis výrobku	Cena (EUR)	Ks/pal
	<p>HF905470100000</p> <p>HF905471100000</p> <p><i>Objednať zvlášť:</i></p> <p>HF574046000000</p> <p>HF574047000000</p> <p>HF574048000000</p> <p>HF530024000000</p>	<p>Umyvadlová páková nástenná batéria pre podomietkové teleso Simibox 2-bodový, chróm</p> <p>pevný výtok 195 mm</p> <p>pevný výtok 225 mm</p> <p>Simibox, podomietkové teleso 2-bodový, páka vpravo, kartuša priemer 35 mm</p> <p>Simibox, podomietkové teleso 2-bodový, páka vľavo, kartuša priemer 35 mm</p> <p>Simibox, podomietkové teleso 2-bodový, páka hore, kartuša priemer 35 mm</p> <p>Rozširovací set pre podomietkové teleso Simibox 2-bodové, dĺžka 25 mm, priemer 35 mm</p>	<p>260,13</p> <p>290,47</p> <p>293,08</p> <p>293,08</p> <p>293,08</p> <p>139,30</p>	<p>300</p> <p>300</p> <p>190</p> <p>190</p> <p>190</p> <p>800</p>
	<p>HF905410100000</p>	<p>Bidetová páková batéria, s automatickým výpustom, prietok 5,7 l/min, chróm</p>	<p>354,48</p>	<p>90</p>
	<p>HF905450100600</p>	<p>Sprchová nástenná páková batéria, prietok 10,8 l/min - merané pri ručnej sprche, chróm, so sprchovou syntetickou hadicou 1500 mm a ručnou sprchou MyTwin100</p>	<p>387,20</p>	<p>84</p>
	<p>HF905455100000</p> <p>HF905455100040</p> <p><i>Objednať zvlášť:</i></p> <p>HF574036000000</p> <p>HF530020000000</p>	<p>Sprchová páková nástenná batéria pre podomietkové teleso Simibox 1-bodový, chróm</p> <p>so sprchovou syntetickou hadicou 1500 mm a ručnou sprchou MyTwin100</p> <p>bez sprchového príslušenstva</p> <p>Simibox, podomietkové teleso 1-bodové</p> <p>Rozširovací set pre podomietkové teleso 1-bodové, dĺžka 25 mm</p>	<p>257,33</p> <p>191,91</p> <p>217,02</p> <p>43,46</p>	<p>75</p> <p>75</p> <p>320</p> <p>---</p>
	<p>HF905460100600</p>	<p>Vaňová nástenná páková batéria, prietok 10,8 l/min - merané pri ručnej sprche, chróm, so sprchovou syntetickou hadicou 1500 mm a ručnou sprchou MyTwin100</p>	<p>503,80</p>	<p>84</p>

TWINPLUS

	Číslo výrobku	Popis výrobku	Cena (EUR)	Ks/pal
	HF905478100000	Vrchný set podomietkovej vaňovej batérie s prepínačom pre Simibox alebo Simibox Light, chróm	214,58	140
	<i>Objednať zvlášť:</i>			
	HF574007000000	Simibox , teleso pre podomietkové batérie	142,95	140
	HF574037000000	Simibox Light , teleso pre podomietkové batérie s uzatváracím ventilom	160,97	168
	HF574038000000	Simibox Light , teleso pre podomietkové batérie bez uzatváracieho ventilu	136,98	168
	HF905479100000	Vrchný set podomietkovej vaňovej batérie s prepínačom, pre Simibox alebo Simibox Light, chróm bez odvzdušňovacieho ventilu	242,62	140
	HF905489100000	s odvzdušňovacím ventilom	289,20	140
	<i>Objednať zvlášť:</i>			
	HF574007000000	Simibox , teleso pre podomietkové batérie	142,95	140
	HF574037000000	Simibox Light , teleso pre podomietkové batérie s uzatváracím ventilom	160,97	168
	HF574038000000	Simibox Light , teleso pre podomietkové batérie bez uzatváracieho ventilu	136,98	168
	HF905451100600	Sprchová nástenná termostatická batéria, chróm, so sprchovou syntetickou hadicou 1500 mm a ručnou sprchou MyTwin100	491,00	70
	HF905461100600	Vaňová nástenná termostatická batéria, chróm, so sprchovou syntetickou hadicou 1500 mm a ručnou sprchou MyTwin100	610,49	70
	HF505469100000	Vaňový nástenný výtok, dĺžka 185 mm, pripojenie 1/2", chróm	213,77	450
	HF905426100000	Vrchný set podomietkovej umývadlovej batérie pre 1-bodové podomietkové teleso Simibox, chróm otočný výtok 175 mm	325,69	75
	HF905427100000	otočný výtok 225 mm	336,93	75
	<i>Objednať zvlášť:</i>			
	HF574036000000	Simibox , podomietkové teleso 1-bodové	217,02	320
	HF530020000000	Rozširovací set pre podomietkové 1-bodové teleso, dĺžka 25 mm	43,46	---

TWINPLUS

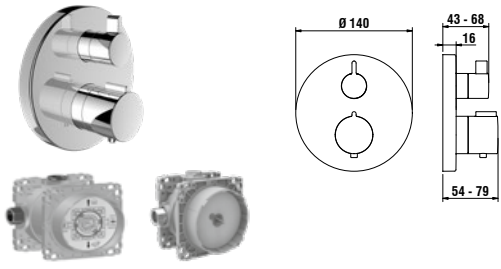
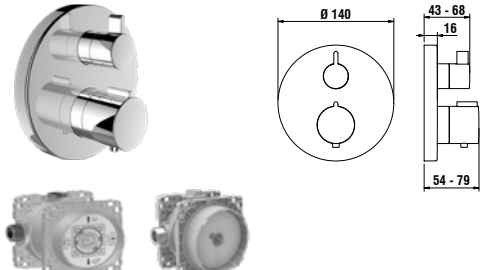
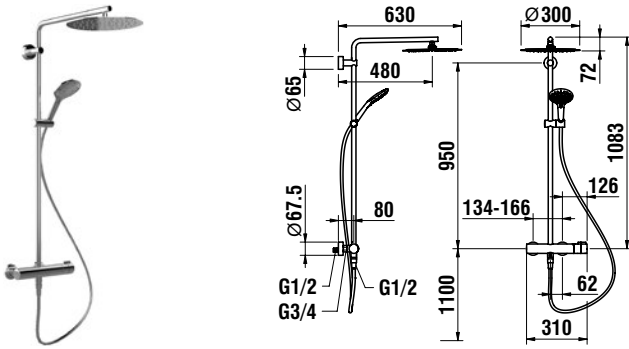
	Číslo výrobku	Popis výrobku	Cena (EUR)	Ks/pal	
		Vrchná termostatická sada pre podomietkové sprchové batérie s 1-cestným prepínačom			
	HF905474100000	chróm	557,19	---	
	HF905474423000	PVD inox kartáčovaná oceľ	701,99	140	
	HF905474428000	PVD titán čierny mat	754,73	140	
	HF905474465000	PVD zlatoružová	754,73	140	
	HF905474462000	PVD svetlo zlatá matná	790,50	140	
	HF905474463000	PVD zlatá lesklá	790,50	140	
		<i>Objednať zvlášť:</i>			
	HF574007000000	Simibox , teleso pre podomietkové batérie	142,95	140	
	HF574037000000	Simibox Light , teleso pre podomietkové batérie s uzatváracím ventilom	160,97	168	
HF574038000000	Simibox Light , teleso pre podomietkové batérie bez uzatváracieho ventilu	136,98	168		
		Vrchná termostatická sada pre podomietkové vaňové/sprchové batérie, s 2-cestným prepínačom			
	HF905475100000	bez odvzdušňovacieho ventilu, chróm	568,70	---	
	HF905475423000	bez odvzdušňovacieho ventilu, PVD inox kartáčovaná oceľ	716,07	140	
	HF905475428000	bez odvzdušňovacieho ventilu, PVD titán čierny mat	768,81	140	
	HF905475465000	bez odvzdušňovacieho ventilu, PVD zlatoružová	768,81	140	
	HF905475462000	bez zavzdušňovacieho ventilu, PVD svetlo zlatá matná	806,24	140	
	HF905475463000	bez zavzdušňovacieho ventilu, PVD zlatá lesklá	806,24	140	
	HF905485100000	so zavzdušňovacím ventilom, chróm	627,50	---	
		<i>Objednať zvlášť:</i>			
	HF574007000000	Simibox , teleso pre podomietkové batérie	142,95	140	
HF574037000000	Simibox Light , teleso pre podomietkové batérie s uzatváracím ventilom	160,97	168		
HF574038000000	Simibox Light , teleso pre podomietkové batérie bez uzatváracieho ventilu	136,98	168		
	HF905457100600	Sprchový stĺp, chróm termostatická batéria, tenká hlavová sprcha s dažďovým efektom Ø 300 mm, sprchová syntetická hadica 1500 mm a ručná sprcha MyTwin120, 3 druhy prúdu	1 589,24	10	

TWINTRONIC

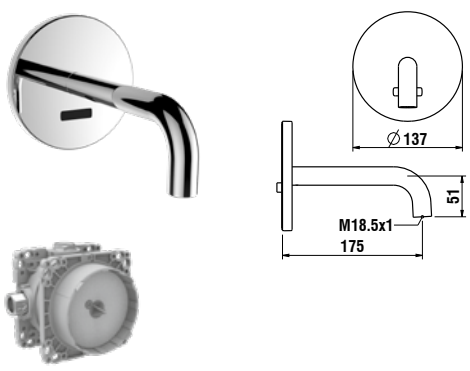
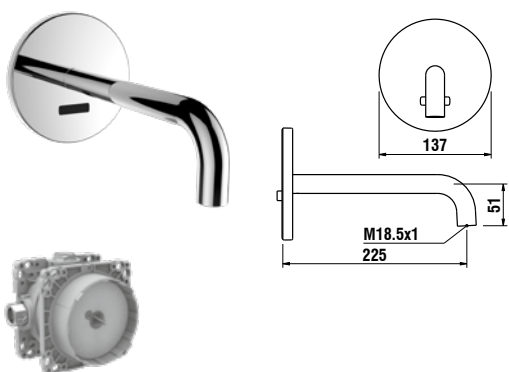
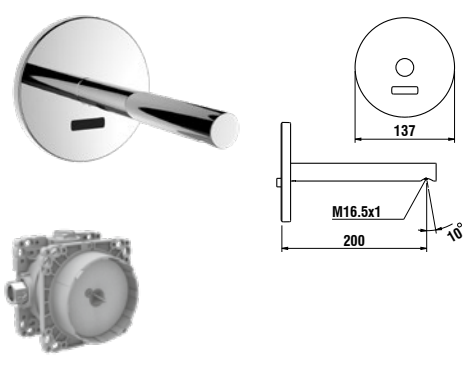
	Číslo výrobku	Popis výrobku	Cena (EUR)	Ks/pal
	HF707023100060	Vrchný set podomietkovej nástennej batérie, s IR - Sensorom pre studenú a prednastavenú teplotu vody, výtok 175 mm, pre montáž na Simibox alebo Simibox Light napájanie: batéria 6 V, chróm	745,90	90
	HF707023100000	napájanie: zo siete 230 V (vr. Bluetooth modulu – nastavenie cez Laufen_app), chróm	845,11	90
	HF707023423060	napájanie: batéria 6 V, PVD inox kartáčovaná oceľ	832,06	90
	HF707023423000	napájanie: zo siete 230 V (vr. Bluetooth modulu – nastavenie cez Laufen_app), PVD inox kartáčovaná oceľ	930,54	90
	Objednať zvlášť:			
	HF574037000000	Simibox Light , teleso pre podomietkovú batériu s uzatváracím ventilom	160,97	168
	HF574038000000	Simibox Light , teleso pre podomietkovú batériu bez uzatváracieho ventilu	136,98	168
	H891132000001	Bluetooth modul pre nastavenie a servis batérie	310,37	---
	HF707025100060	Vrchný set podomietkovej nástennej batérie, s IR - Sensorom pre studenú a prednastavenú teplotu vody, výtok 225 mm, pre montáž na Simibox alebo Simibox Light napájanie: batéria 6 V, chróm	776,98	90
	HF707025100000	napájanie: zo siete 230 V (vr. Bluetooth modulu – nastavenie cez Laufen_app), chróm	877,38	90
	HF707025423060	napájanie: batéria 6 V, PVD inox kartáčovaná oceľ	863,72	90
	HF707025423000	napájanie: zo siete 230 V (vr. Bluetooth modulu – nastavenie cez Laufen_app), PVD inox kartáčovaná oceľ	960,97	90
	Objednať zvlášť:			
	HF574037000000	Simibox Light , teleso pre podomietkovú batériu s uzatváracím ventilom	160,97	168
	HF574038000000	Simibox Light , teleso pre podomietkovú batériu bez uzatváracieho ventilu	136,98	168
	H891132000001	Bluetooth modul pre nastavenie a servis batérie	310,37	---
	HF707027100060	Vrchný set podomietkovej nástennej batérie, s IR - Sensorom pre studenú a prednastavenú teplotu vody, výtok 200 mm, pre montáž na Simibox alebo Simibox Light napájanie: batéria 6 V, chróm	761,44	90
	HF707027100000	napájanie: zo siete 230 V (vr. Bluetooth modulu – nastavenie cez Laufen_app), chróm	861,83	90
	HF707027423060	napájanie: batéria 6 V, PVD inox kartáčovaná oceľ	846,41	90
	HF707027423000	napájanie: zo siete 230 V (vr. Bluetooth modulu – nastavenie cez Laufen_app), PVD inox kartáčovaná oceľ	945,75	90
	Objednať zvlášť:			
	HF574037000000	Simibox Light , teleso pre podomietkovú batériu s uzatváracím ventilom	160,97	168
	HF574038000000	Simibox Light , teleso pre podomietkovú batériu bez uzatváracieho ventilu	136,98	168
	H891132000001	Bluetooth modul pre nastavenie a servis batérie	310,37	---

TWINTRONIC

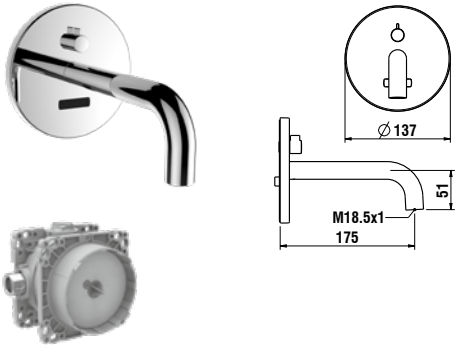
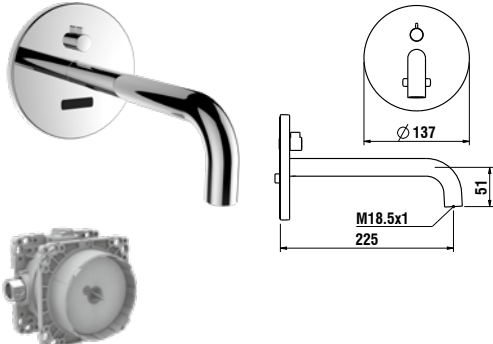
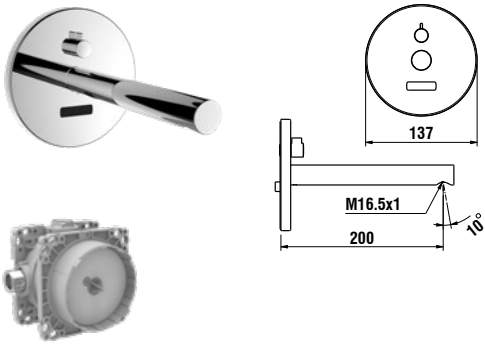
	Číslo výrobku	Popis výrobku	Cena (EUR)	Ks/pal	
	HF707022100060	Vrchný set podomietkovej nástennej batérie, s IR - Sensorom, s reguláciou teploty na tele batérie, výtok 175 mm, pre montáž na Simibox alebo Simibox Light napájanie: batéria 6 V, chróm	898,91	90	
	HF707022100000	napájanie: zo siete 230 V (vr. Bluetooth modulu – nastavenie cez Laufen_app), chróm	1 004,08	90	
	HF707022423060	napájanie: batéria 6 V, PVD inox kartáčovaná oceľ	982,09	90	
	HF707022423000	napájanie: zo siete 230 V (vr. Bluetooth modulu – nastavenie cez Laufen_app), PVD inox kartáčovaná oceľ	1 085,22	90	
	<i>Objednať zvlášť:</i>				
	HF574037000000	Simibox Light , teleso pre podomietkové batérie s uzatváracím ventilom	160,97	168	
	HF574038000000	Simibox Light , teleso pre podomietkové batérie bez uzatváracieho ventilu	136,98	168	
HF891132000001	Bluetooth modul pre nastavenie a servis batérie	310,37	---		
	HF707024100060	Vrchný set podomietkovej nástennej batérie, s IR - Sensorom, s reguláciou teploty na tele batérie, výtok 225 mm, pre montáž na Simibox alebo Simibox Light napájanie: batéria 6 V, chróm	929,99	90	
	HF707024100000	napájanie: zo siete 230 V (vr. Bluetooth modulu – nastavenie cez Laufen_app), chróm	1 031,59	90	
	HF707024423060	napájanie: batéria 6 V, PVD inox kartáčovaná oceľ	1 012,56	90	
	HF707024423000	napájanie: zo siete 230 V (vr. Bluetooth modulu – nastavenie cez Laufen_app), PVD inox kartáčovaná oceľ	1 112,16	90	
	<i>Objednať zvlášť:</i>				
	HF574037000000	Simibox Light , teleso pre podomietkové batérie s uzatváracím ventilom	160,97	168	
	HF574038000000	Simibox Light , teleso pre podomietkové batérie bez uzatváracieho ventilu	136,98	168	
HF891132000001	Bluetooth modul pre nastavenie a servis batérie	310,37	---		
	HF707026100060	Vrchný set podomietkovej nástennej batérie, s IR - Sensorom, s reguláciou teploty na tele batérie, výtok 200 mm, pre montáž na Simibox alebo Simibox Light napájanie: batéria 6 V, chróm	914,45	90	
	HF707026100000	napájanie: zo siete 230 V (vr. Bluetooth modulu – nastavenie cez Laufen_app), chróm	1 014,85	90	
	HF707026423060	napájanie: batéria 6 V, PVD inox kartáčovaná oceľ	997,29	90	
	HF707026423000	napájanie: zo siete 230 V (vr. Bluetooth modulu – nastavenie cez Laufen_app), PVD inox kartáčovaná oceľ	1 095,77	90	
	<i>Objednať zvlášť:</i>				
	HF574037000000	Simibox Light , teleso pre podomietkové batérie s uzatváracím ventilom	160,97	168	
	HF574038000000	Simibox Light , teleso pre podomietkové batérie bez uzatváracieho ventilu	136,98	168	
HF891132000001	Bluetooth modul pre nastavenie a servis batérie	310,37	---		



TWINTRONIC

	Číslo výrobku	Popis výrobku	Cena (EUR)	Ks/pal
	HF707003100060	Elektronická umývadlová batéria s IR-Senzorom, výtok 145 mm napájanie: batéria 6 V, bez Bluetooth modulu, chróm	741,87	90
	HF707003100000	napájanie: zo siete 230 V (vr. Bluetooth modulu – nastavenie cez Laufen_app), chróm	815,92	90
	HF707003423060	napájanie: batéria 6 V, bez Bluetooth modulu, PVD inox kartáčovaná oceľ	1 015,04	90
	HF707003423000	napájanie: zo siete 230 V (vr. Bluetooth modulu – nastavenie cez Laufen_app), PVD inox kartáčovaná oceľ	1 116,72	90
	HF707004100060	Elektronická umývadlová batéria s IR-Senzorom pre studenú alebo predzmiešanú vodu, výtok 145 mm napájanie: batéria 6 V, bez Bluetooth modulu, chróm	688,63	90
	HF707004100000	napájanie: zo siete 230 V (vr. Bluetooth modulu – nastavenie cez Laufen_app), chróm	762,72	90
	HF707004423060	napájanie: batéria 6 V, bez Bluetooth modulu, PVD inox kartáčovaná oceľ	942,40	90
	HF707004423000	napájanie: zo siete 230 V (vr. Bluetooth modulu – nastavenie cez Laufen_app), PVD inox kartáčovaná oceľ	1 044,05	90

CITYPLUS

	Číslo výrobku	Popis výrobku	Cena (EUR)	Ks/pal
	HF905301100000	Umývadlová páková batéria s výtokom 115 mm, prietok 5,7 l/min, chróm s automatickým výpustom	345,88	90
	HF905302100000	bez automatického výpustu	299,04	90
	HF905303100000	Umývadlová páková batéria s výtokom 140 mm, prietok 5,7 l/min, chróm s automatickým výpustom	414,04	90
	HF905304100000	bez automatického výpustu	370,02	90

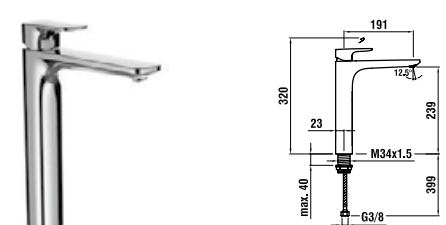
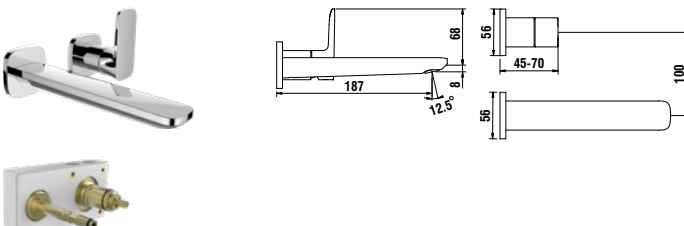
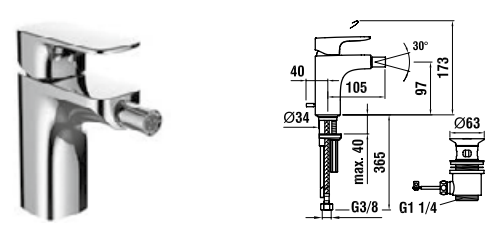
CITYPLUS

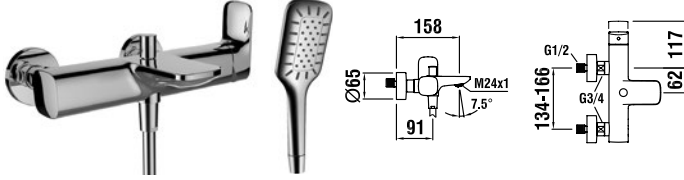
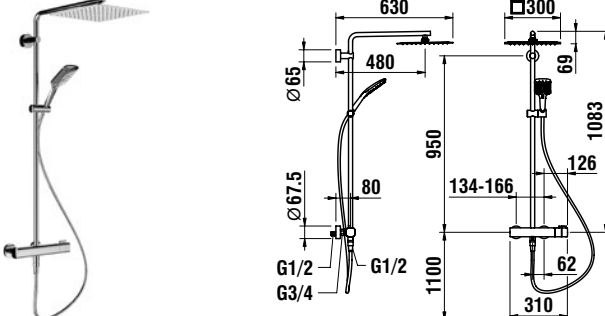
	Číslo výrobku	Popis výrobku	Cena (EUR)	Ks/pal
	HF905314100000	Umývadlová páková batéria pre umývadlové misy s výtokom 191 mm, prietok 5,7 l/min, bez automatického výpustu, chróm	475,82	40
	HF905370100000 HF574049000000 HF530023000000	Umývadlová páková nástenná batéria pre podomietkové teleso Simibox 2-bodový, pevný výtok 185 mm, chróm <i>Objednať zvlášť:</i> Simibox , podomietkové teleso 2-bodové, kartuša priemer 25 mm Rozširovací set pre podomietkové teleso Simibox 2-bodové, dĺžka 25 mm, priemer 25 mm	294,17 294,80 124,81	300 190 ---
	HF905310100000	Bidetová páková batéria, prietok 5,7 l/min, s automatickým výpustom, chróm	384,89	90
	HF905350100600	Sprchová nástenná páková batéria, prietok 10,8 l/min – merané pri ručnej sprche, so sprchovou hadicou 1 500 mm a ručnou sprchou MyCity100, chróm	435,87	84
	HF905360100600	Vaňová nástenná páková batéria, prietok 10,8 l/min – merané pri ručnej sprche, so sprchovou hadicou 1 500 mm a ručnou sprchou MyCity100, chróm	567,64	84
	HF905357100600	Sprchový stĺp, chróm termostatická batéria, tenká hlavová sprcha s dažďovým efektom, 300 × 300 mm, sprchová syntetická hadica 1 500 mm a ručná sprcha MyCity120, 3 druhy prúdu	1 619,97	10



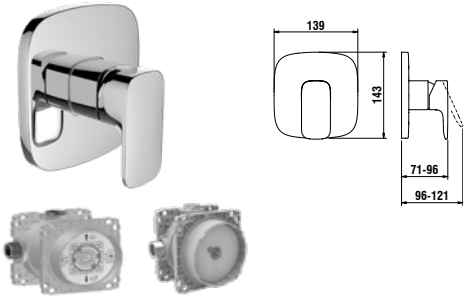
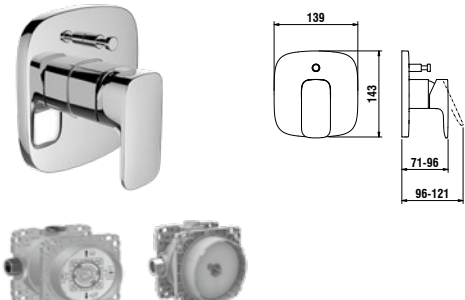
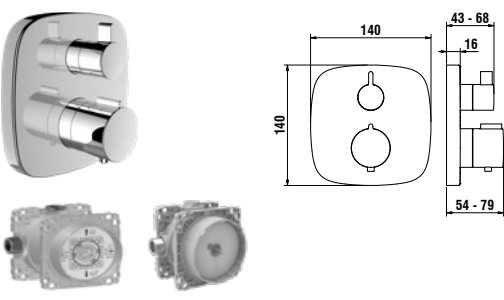
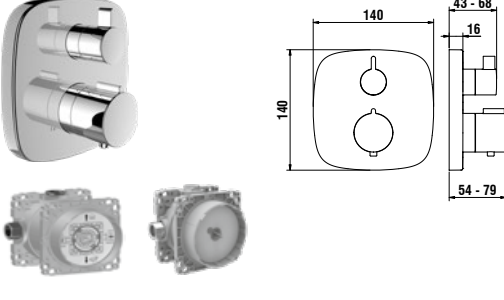
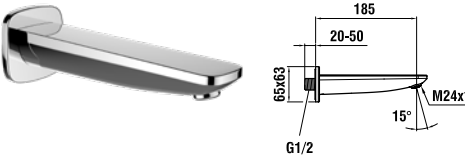



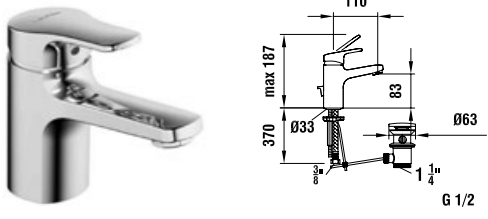
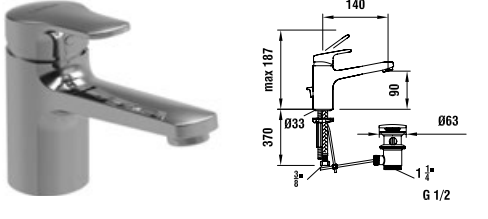
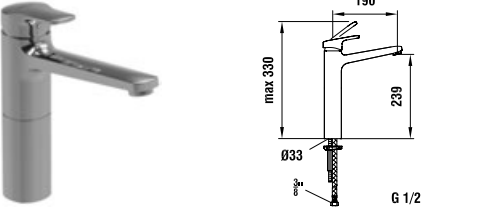
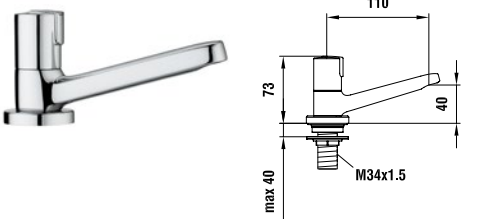
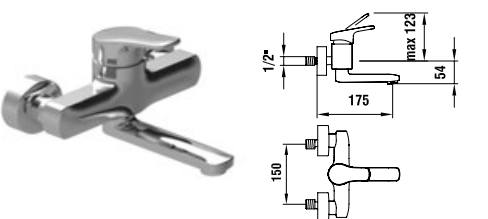
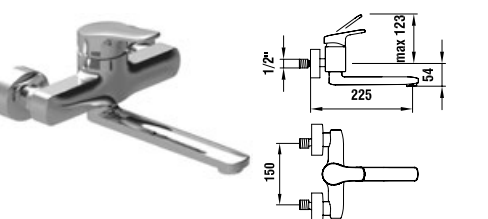
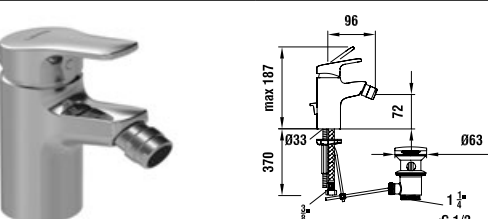



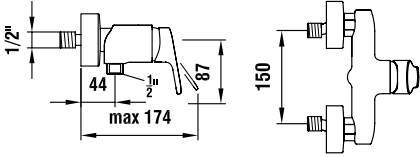

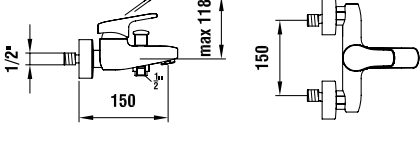
CITYPLUS

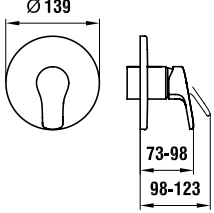
	Číslo výrobku	Popis výrobku	Cena (EUR)	Ks/pal
	HF905378100000	Vrchný set podomietkovej sprchovej batérie pre Simibox alebo Simibox Light, chróm	246,17	140
	<i>Objednať zvlášť:</i>			
	HF574007000000	Simibox , teleso pre podomietkové batérie	142,95	140
	HF574037000000	Simibox Light , teleso pre podomietkové batérie s uzatváracím ventilom	160,97	168
	HF574038000000	Simibox Light , teleso pre podomietkové batérie bez uzatváracieho ventilu	136,98	168
	HF905379100000	Vrchný set podomietkovej vaňovej batérie pre Simibox alebo Simibox Light, chróm s prepínačom	276,51	140
	HF905389100000	s prepínačom a odvzdušňovacím ventilom	339,74	140
	<i>Objednať zvlášť:</i>			
	HF574007000000	Simibox , teleso pre podomietkové batérie	142,95	140
	HF574037000000	Simibox Light , teleso pre podomietkové batérie s uzatváracím ventilom	160,97	168
HF574038000000	Simibox Light , teleso pre podomietkové batérie bez uzatváracieho ventilu	136,98	168	
	HF905374100000	CITYTHERM Vrchná termostatická sada pre podomietkové sprchové batérie s 1-cestným prepínačom, chróm	557,19	---
	<i>Objednať zvlášť:</i>			
	HF574007000000	Simibox , teleso pre podomietkové batérie	142,95	140
	HF574037000000	Simibox Light , teleso pre podomietkové batérie s uzatváracím ventilom	160,97	168
HF574038000000	Simibox Light , teleso pre podomietkové batérie bez uzatváracieho ventilu	136,98	168	
	HF905375100000	CITYTHERM Vrchná termostatická sada pre podomietkové vaňové/sprchové batérie s 2-cestným prepínačom, chróm bez odvzdušňovacieho ventilu	568,70	---
	HF905385100000	so zavzdušňovacím ventilom	627,50	---
	<i>Objednať zvlášť:</i>			
	HF574007000000	Simibox , teleso pre podomietkové batérie	142,95	140
	HF574037000000	Simibox Light , teleso pre podomietkové batérie s uzatváracím ventilom	160,97	168
HF574038000000	Simibox Light , teleso pre podomietkové batérie bez uzatváracieho ventilu	136,98	168	
	HF905369100000	Vaňový nástenný výtok, dĺžka 185 mm, chróm	242,79	450

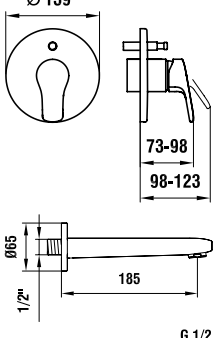
CITYPRO

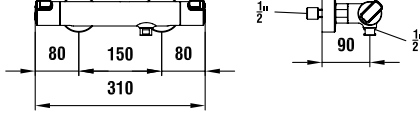
	Číslo výrobku	Popis výrobku	Cena (EUR)	Ks/pal
	<p>HF500901100000</p> <p>HF500902100000</p>	<p>Umývadlová stojančeková páková batéria s výtokom 110 mm, kartuša Ecototal, prietok 6,4 l/min, chróm</p> <p>s automatickým výpustom</p> <p>bez automatického výpustu</p>	<p>142,30</p> <p>115,35</p>	<p>90</p> <p>90</p>
	<p>HF500903100000</p> <p>HF500904100000</p>	<p>Umývadlová stojančeková páková batéria s výtokom 140 mm, kartuša Ecototal, prietok 6,4 l/min, chróm</p> <p>s automatickým výpustom</p> <p>bez automatického výpustu</p>	<p>149,45</p> <p>118,15</p>	<p>90</p> <p>90</p>
	<p>HF500914100000</p>	<p>Umývadlová páková batéria pre umývadlové misy, s výtokom 190 mm, kartuša Ecototal, prietok 6,3 l/min, bez automatického výpustu, chróm</p>	<p>206,44</p>	<p>40</p>
	<p>HF500915100000</p>	<p>Batéria na studenú vodu s výtokom 110 mm, bez automatického výpustu, prietok 9,7 l/min, chróm</p>	<p>76,32</p>	<p>182</p>
	<p>HF500922100600</p>	<p>Umývadlová nástenná páková batéria, kartuša Ecototal, prietok 5,8 l/min, ramienko 175 mm (od steny), chróm</p>	<p>194,15</p>	<p>75</p>
	<p>HF500923100600</p>	<p>Umývadlová nástenná páková batéria, kartuša Ecototal, prietok 5,8 l/min, ramienko 225 mm (od steny), chróm</p>	<p>197,49</p>	<p>75</p>
	<p>HF500910100000</p>	<p>Bidetová páková batéria, kartuša Ecototal, prietok 10,2 l/min, s automatickým výpustom, chróm</p>	<p>144,43</p>	<p>90</p>

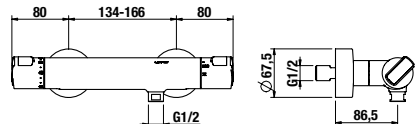
CITYPRO

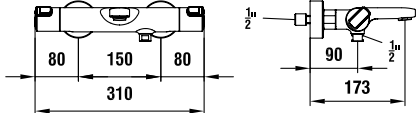
	Číslo výrobku	Popis výrobku	Cena (EUR)	Ks/pal
 	HF500952100600	Sprchová nástenná páková batéria, kartuša Ecototal, prietok 16,2 l/min, chróm so sprchovou hadicou 150 cm a ručnou sprchou Aquajet	246,65	75
	HF500952100640	bez sprchového príslušenstva	129,98	75
 	HF500962100600	Vaňová nástenná páková batéria, kartuša Ecototal, prietok 19,2 l/min, chróm so sprchovou hadicou 150 cm a ručnou sprchou Aquajet	279,63	75
	HF500962100640	bez sprchového príslušenstva	178,89	75
 	HF500978100000	Vrchný set podomietkovej sprchovej batérie pre Simibox alebo Simibox Light, chróm	186,93	140
	Objednať zvlášť: HF574007000000	Simibox , teleso pre podomietkové batérie	142,95	140
	HF574037000000	Simibox Light , teleso pre podomietkové batérie s uzatváracím ventilom	160,97	168
	HF574038000000	Simibox Light , teleso pre podomietkové batérie bez uzatváracieho ventilu	136,98	168
 	HF500979100000	Vrchný set podomietkovej vaňovej batérie, s prepínačom, pre Simibox alebo Simibox Light, prietok: vaňový výtok 20,6 l/min, sprcha 18,1 l/min, chróm s prepínačom	219,29	140
	HF500989100000	s prepínačom a odvzdušňovacím ventilom	278,71	140
	Objednať zvlášť: HF500971100000	Nástenný výtok , 185 mm	57,08	384
	HF574007000000	Simibox , teleso pre podomietkové batérie	142,95	140
	HF574037000000	Simibox Light , teleso pre podomietkové batérie s uzatváracím ventilom	160,97	168
	HF574038000000	Simibox Light , teleso pre podomietkové batérie bez uzatváracieho ventilu	136,98	168
 	HF500950100600	Sprchová termostatická nástenná batéria, prietok 15 l/min, chróm, s ručnou sprchou a sprchovou hadicou	259,63	70
 	H3339570044051	Sprchová termostatická nástenná batéria s Handicap ovládačmi, bez sprchového príslušenstva	393,00	70
 	HF500960100600	Vaňová termostatická nástenná batéria, prietok: vaňový výtok 20 l/min, sprcha 14,3 l/min, chróm, s ručnou sprchou a sprchovou hadicou	269,60	70











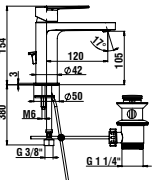

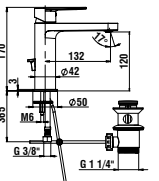
CITYPRO

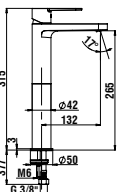
	Číslo výrobku	Popis výrobku	Cena (EUR)	Ks/pal
	HF500957100600	Sprchový stĺp, chróm prietok 15 l/min, termostatická batéria, hlavová sprcha s dažďovým efektom, priemer 206 mm, sprchová hadica 1500 mm, ručná sprcha AquaJet mono	742,34	14

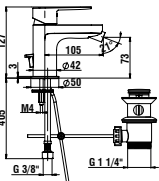
LIBERTY PRO

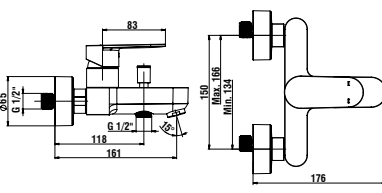
	Číslo výrobku	Popis výrobku	Cena (EUR)	Ks/pal
	HF500903100094 HF500904100094	Umývadlová stojančeková páková batéria s pevným výtokom 140 mm, kartuša Ecototal, lekárská páka, chróm s automatickým výpustom bez automatického výpustu	274,53 239,04	90 90
	HF500922100694 HF500923100694	Umývadlová nástenná páková batéria s otočným výtokom, kartuša Ecototal, lekárská páka, chróm ramienko 175 mm ramienko 225 mm	352,14 361,80	75 ---
	HF500952100694	Sprchová nástenná páková batéria, kartuša Ecototal, so sprchovou hadicou 150 cm a ručnou sprchou AquaJet, chróm	358,53	75
	HF500962100694	Vaňová nástenná páková batéria, kartuša Ecototal, so sprchovou hadicou 150 cm a ručnou sprchou AquaJet, chróm	410,26	75

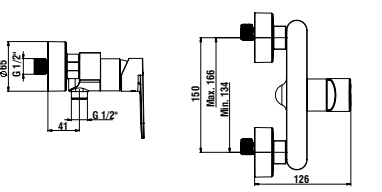
NEJA

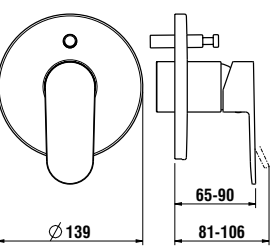
	Číslo výrobku	Popis výrobku	Cena (EUR)	Ks/pal
 	H3115110041111	Umývadlová stojančeková páková batéria s výtokom 120 mm, kartuša so štandardným mixovaním vody, prietok 5,7 l/min, chróm s automatickým výpustom	133,23	90
	H3115110041101	bez automatického výpustu	114,37	90
 	H3115110041211	Umývadlová stojančeková páková batéria s výtokom 132 mm, kartuša so štandardným mixovaním vody, prietok 5,7 l/min, chróm s automatickým výpustom	156,15	90
	H3115110041201	bez automatického výpustu	124,94	90
 	H3115180041201	Umývadlová stojančeková páková batéria pre umývadlové misy s výtokom 132 mm, kartuša so štandardným mixovaním vody, prietok 5,7 l/min, bez automatického výpustu, chróm	205,38	36
 	H3415110041111	Bidetová stojančeková páková batéria, s automatickým výpustom, chróm	141,63	90
 	H3215170041311	Vaňová nástenná páková batéria, chróm s ručnou sprchou 80 mm, 1 funkcia a syntetickou sprchovou hadicou 1600 mm	209,51	75
	H3215170044001	bez sprchového príslušenstva	162,72	75
 	H3315170041311	Sprchová nástenná páková batéria, chróm s ručnou sprchou 80 mm, 1 funkcia a syntetickou sprchovou hadicou 1600 mm	192,29	75
	H3315170044001	bez sprchového príslušenstva	137,27	75
 	H3215160040101	Vrchný set podomietkovej vaňovej batérie, s prepínačom, pre Simibox alebo Simibox Light, chróm s odvzdušňovacím ventilom	302,80	140
	H3215160040001	bez odvzdušňovacieho ventilu	264,42	140
	Objednať zvlášť:			
	HF574007000000	Simibox , teleso pre podomietkové batérie	142,95	140
	HF574037000000	Simibox Light , teleso pre podomietkové batérie s uzatváracím ventilom	160,97	168
HF574038000000	Simibox Light , teleso pre podomietkové batérie bez uzatváracieho ventilu	136,98	168	

NEJA

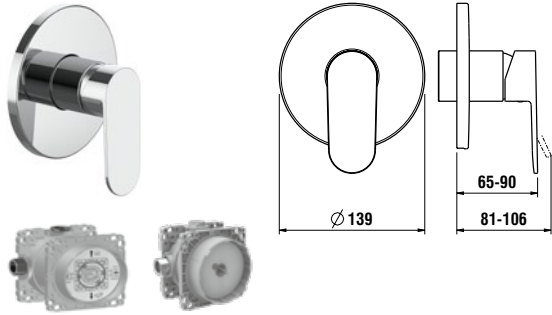
	Číslo výrobku	Popis výrobku	Cena (EUR)	Ks/pal
	H3315160040001	Vrchný set podomietkovej sprchovej batérie pre Simibox alebo Simibox Light, chróm	225,45	140
	<i>Objednať zvlášť:</i>			
	HF574007000000	Simibox , teleso pre podomietkové batérie	142,95	140
	HF574037000000	Simibox Light , teleso pre podomietkové batérie s uzatváracím ventilom	160,97	168
	HF574038000000	Simibox Light , teleso pre podomietkové batérie bez uzatváracieho ventilu	136,98	168



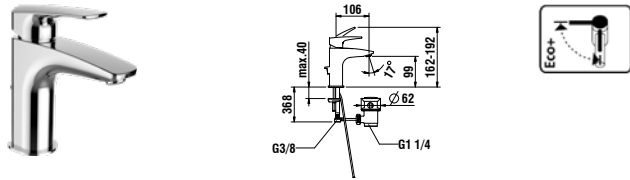
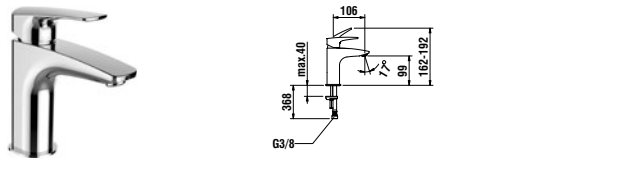
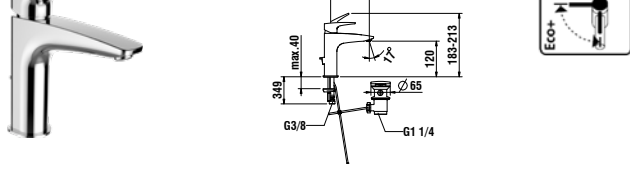
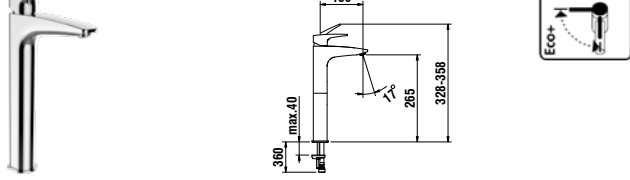
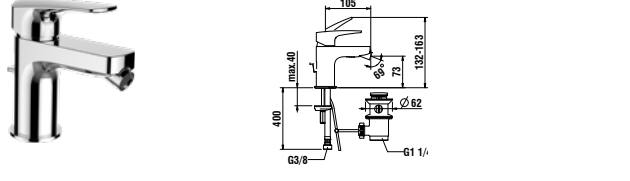



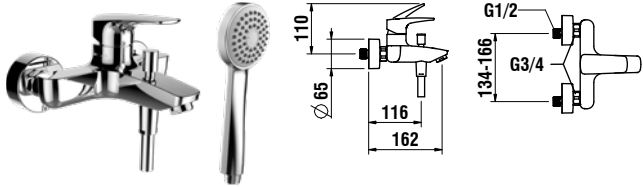
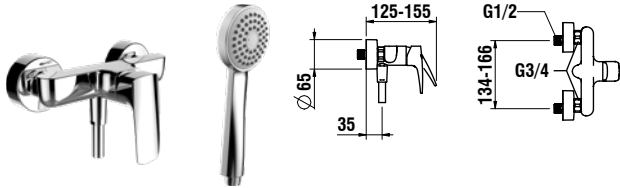
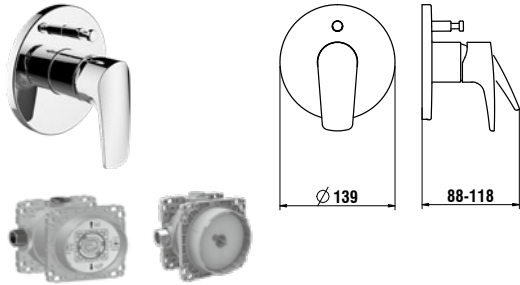
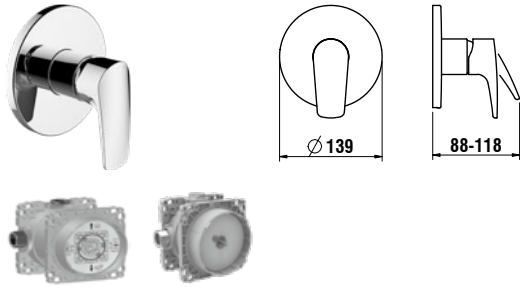
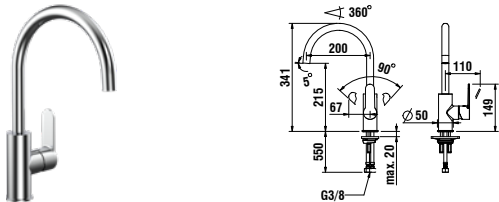



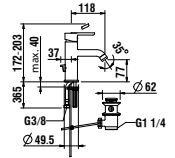

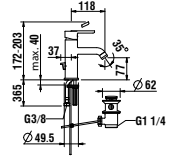
LAURIN

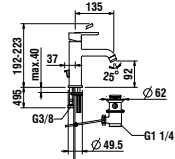
	Číslo výrobku	Popis výrobku	Cena (EUR)	Ks/pal	
	HF500701100000	Umývadlová stojančeková páková batéria s výtokom 106 mm, kartuša Eco+, prietok 5,7 l/min s automatickým výpustom, chróm	135,77	90	
	HF500702100000	bez automatického výpustu, chróm	112,89	90	
	HF500702428000	bez automatického výpustu, PVD titán čierny mat	164,33	90	
	HF500702100060	Umývadlová stojančeková páková batéria s výtokom 106 mm, kartuša standard, bez automatického výpustu, prietok 5,7 l/min, chróm	112,89	90	
		HF500703100000	Umývadlová stojančeková páková batéria s výtokom 130 mm, kartuša Eco+, prietok 5,7 l/min s automatickým výpustom, chróm	136,21	90
		HF500704100000	bez automatického výpustu, chróm	124,12	90
	HF500704428000	bez automatického výpustu, PVD titán čierny mat	211,19	90	
	HF500714100000	Umývadlová stojančeková páková batéria pre umývadlové misy, s výtokom 130 mm, kartuše Eco+, prietok 5,7 l/min, bez automatického výpustu chróm	209,40	40	
	HF500714428000	PVD titán čierny mat	280,34	40	
	HF500710100000	Bidetová stojančeková páková batéria, s automatickým výpustom, chróm	139,18	90	

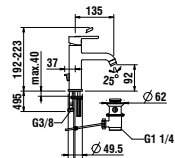

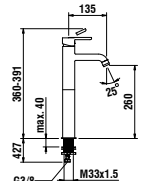

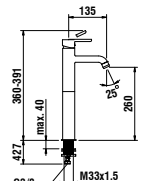

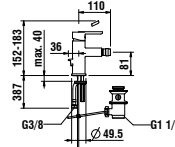



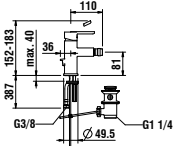

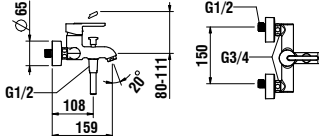
LAURIN

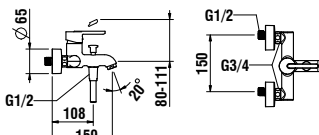
	Číslo výrobku	Popis výrobku	Cena (EUR)	Ks/pal	
	HF500760100600	Vaňová nástenná páková batéria s ručnou sprchou 80 mm, 1 funkcia a syntetickou sprchovou hadicou 1600 mm, chróm	206,24	75	
	HF500760100640	bez sprchového príslušenstva, chróm	163,05	75	
	HF500760428600	s ručnou sprchou 80 mm, 1 funkcia a syntetickou sprchovou hadicou 1600 mm, PVD titán čierny mat	329,52	75	
	HF500750100600	Sprchová nástenná páková batérie s ručnou sprchou 80 mm, 1 funkcia a syntetickou sprchovou hadicou 1600 mm, chróm	181,20	75	
	HF500750100640	bez sprchového príslušenstva, chróm	132,05	75	
	HF500750428600	s ručnou sprchou 80 mm, 1 funkcia a syntetickou sprchovou hadicou 1600 mm, PVD titán čierny mat	279,51	75	
	HF500779100000	Vrchný set podomietkovej vaňovej batérie, s prepínačom, pre Simibox alebo Simibox Light bez odvzdušňovacieho ventilu, chróm	233,61	140	
	HF500789100000	so zavzdušňovacím ventilom, chróm	297,20	140	
	HF500779428000	bez odvzdušňovacieho ventilu, PVD titán čierny mat	325,69	140	
	<i>Objednať zvlášť:</i>				
	HF574007000000	Simibox , teleso pre podomietkové batérie	142,95	140	
	HF574037000000	Simibox Light , teleso pre podomietkové batérie s uzatváracím ventilom	160,97	168	
	HF500778100000	Vrchný set podomietkovej sprchovej batérie, pre Simibox alebo Simibox Light chróm	199,12	140	
	HF500778428000	PVD titán čierny mat	278,81	140	
	<i>Objednať zvlášť:</i>				
	HF574007000000	Simibox , teleso pre podomietkové batérie	142,95	140	
	HF574037000000	Simibox Light , teleso pre podomietkové batérie s uzatváracím ventilom	160,97	168	
	HF574038000000	Simibox Light , teleso pre podomietkové batérie bez uzatváracieho ventilu	136,98	168	
	HF500730100000	Drezová stojančeková páková batéria, otočný výtok 200 mm, chróm	249,91	40	

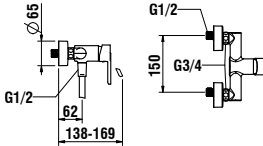
LUA

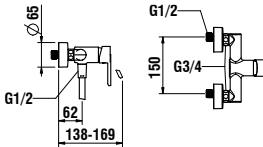
	Číslo výrobku	Popis výrobku	Cena (EUR)	Ks/pal
<p>ESSENTIALS</p>   	H3115F10041111	Umývadlová stojančeková páková batéria s výtokom 115 mm, kartuša Eco+, s automatickým výpustom, chróm	80,98	120
  	H3110810041141 H3110810041101 H3110810811101	Umývadlová stojančeková páková batéria s výtokom 115 mm, kartuša Eco+, prietok 5,7 l/min s automatickým výpustom, chróm bez automatického výpustu, chróm bez automatického výpustu, PVD titán čierny mat	127,58 100,48 164,09	120 120 120
<p>ESSENTIALS</p>   	H3115F10041211	Umývadlová stojančeková páková batéria s výtokom 135 mm, kartuša Eco+, s automatickým výpustom, chróm	89,50	60
  	H3110810041241 H3110810041201 H3110810811201	Umývadlová stojančeková páková batéria s výtokom 135 mm, kartuša Eco+, prietok 5,7 l/min s automatickým výpustom, chróm bez automatického výpustu, chróm bez automatického výpustu, PVD titán čierny mat	143,97 116,65 214,02	60 60 60
<p>ESSENTIALS</p>   	H3115F80041201	Umývadlová stojančeková páková batéria pre umývadlové misy, kartuša Eco+, s výtokom 135 mm, s automatickým výpustom, chróm	123,58	60
  	H3110880041201 H3110880811201	Umývadlová stojančeková páková batéria pre umývadlové misy, s výtokom 135 mm, kartuša Eco+, prietok 5,7 l/min, bez automatického výpustu chróm PVD titán čierny mat	236,00 327,38	60 60
<p>ESSENTIALS</p>  	H3415F10041111	Bidetová stojančeková páková batéria, s automatickým výpustom, chróm	89,50	120

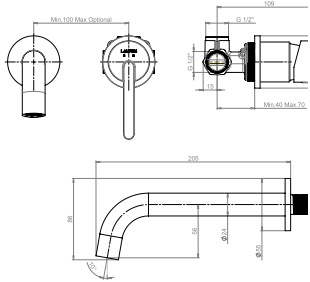
LUA

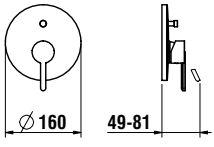
	Číslo výrobku	Popis výrobku	Cena (EUR)	Ks/pal
 	H3410810041141	Bidetová stojančeková páková batéria, s automatickým výpusťom, chróm	132,22	120
ESSENTIALS  	H3215F10044001	Vaňová nástenná páková batéria, bez sprchového príslušenstva, chróm	106,56	120
 	H3210810041311	Vaňová nástenná páková batéria chróm, s ručnou sprchou 80 mm, 1 funkcia a syntetickou sprchovou hadicou 1600 mm	223,55	75
	H3210810811311	PVD titán čierny mat, s ručnou sprchou 80 mm, 1 funkcia a syntetickou sprchovou hadicou 1600 mm	364,71	75
	H3210810044001	chróm, bez sprchového príslušenstva	168,82	168
ESSENTIALS  	H3315F10044001	Sprchová nástenná páková batéria, bez sprchového príslušenstva, chróm	93,74	120
 	H3310810041311	Sprchová nástenná páková batéria chróm, s ručnou sprchou 80 mm, 1 funkcia a syntetickou sprchovou hadicou 1600 mm	191,45	75
	H3310810811311	PVD titán čierny mat, s ručnou sprchou 80 mm, 1 funkcia a syntetickou sprchovou hadicou 1600 mm	314,70	75
	H3310810044001	chróm, bez sprchového príslušenstva	136,73	168
ESSENTIALS  	H3115F60041201	Podomietková umývadlová batéria, kompletná vrátane mosadzného telesa, výtok 175 mm, chróm	149,17	120
 	H3210860048001	Podomietková vaňová batéria s prepínačom, kompletný vrátane mosadzného telesa, chróm	175,49	125

LUA

	Číslo výrobku	Popis výrobku	Cena (EUR)	Ks/pal
	H3310860048001	Podomietková sprchová batéria, kompletný vrátane mosadzného telesa, chróm	160,69	125
	H3210860040101 H3210860810101 H3210860040001 H3210860810001	Vrchný set podomietkovej vaňovej batérie, s prepínačom, pre Simibox alebo Simibox Light so zavzdušňovacím ventilom, chróm so zavzdušňovacím ventilom, PVD titán čierny mat bez zavzdušňovacieho ventilu, chróm bez zavzdušňovacieho ventilu, PVD titán čierny mat	210,48 314,70 171,01 277,45	140 140 140 140
	Objednať zvlášť: HF574007000000 HF574037000000 HF574038000000	Simibox , teleso pre podomietk. batérie Simibox Light , teleso pre podomietkové batérie s uzatváracím ventilom Simibox Light , teleso pre podomietkové batérie bez uzatváracieho ventilu	142,95 160,97 136,98	140 168 168
	H3310860040001 H3310860810001	Vrchný set podomietkovej sprchovej batérie pre Simibox alebo Simibox Light chróm PVD titán čierny mat	156,18 239,40	140 140
	Objednať zvlášť: HF574007000000 HF574037000000 HF574038000000	Simibox , teleso pre podomietk. batérie Simibox Light , teleso pre podomietkové batérie s uzatváracím ventilom Simibox Light , teleso pre podomietkové batérie bez uzatváracieho ventilu	142,95 160,97 136,98	140 168 168
	H3605F00040401	Sprchový set (ručná sprcha 100mm 2F, sprchová hadica 1,6m, nástenný držiak), chróm	48,29	75
	H3605F00040201	Sprchový set (ručná sprcha 100mm 2F, sprchová hadica 1,6m, posuvná sprchová tyč 700 mm), chróm	71,95	63

LAUFEN EASYTOUCH

	Číslo výrobku	Popis výrobku	Cena (EUR)	Ks/pal	
	HF741079100000	Vrchný set vaňovej/sprchovej podomietkovej samouzatváracej batérie, zmiešavacej, s prepínačom, pre Simibox alebo Simibox Light chróm	502,97	140	
	HF741079423000	PVD inox kartáčovaná oceľ	587,51	140	
	<i>Objednať zvlášť:</i>				
	HF574007000000	Simibox , teleso pre podomietk. batérie	142,95	140	
	HF574037000000	Simibox Light , teleso pre podomietkové batérie s uzatváracím ventilom	160,97	168	
	HF574038000000	Simibox Light , teleso pre podomietkové batérie bez uzatváracieho ventilu	136,98	168	
		HF741078100000	Vrchný set sprchovej podomietkovej samouzatváracej batérie, zmiešavacej, s prepínačom, pre Simibox alebo Simibox Light chróm	465,71	140
		HF741078423000	PVD inox kartáčovaná oceľ	550,22	140
		<i>Objednať zvlášť:</i>			
		HF574007000000	Simibox , teleso pre podomietk. batérie	142,95	140
HF574037000000		Simibox Light , teleso pre podomietkové batérie s uzatváracím ventilom	160,97	168	
HF574038000000		Simibox Light , teleso pre podomietkové batérie bez uzatváracieho ventilu	136,98	168	

LAUFEN SHOWERTRONIC

	Číslo výrobku	Popis výrobku	Cena (EUR)	Ks/pal	
	HF707030100000	Vrchný set podomietkovej sprchovej termostatickej samouzatváracej batérie, hygienický preplach, napájanie zo siete 230 V, s Bluetooth adaptérom, pre Simibox alebo Simibox Light chróm	989,61	90	
	HF707030423000	PVD inox kartáčovaná oceľ	1 106,22	90	
	<i>Objednať zvlášť:</i>				
	HF574007000000	Simibox , teleso pre podomietk. batérie	142,95	140	
	HF574037000000	Simibox Light , teleso pre podomietkové batérie s uzatváracím ventilom	160,97	168	
	HF574038000000	Simibox Light , teleso pre podomietkové batérie bez uzatváracieho ventilu	136,98	168	
		HF707031100000	Vrchný set podomietkovej sprchovej termostatickej samouzatváracej batérie, hygienický preplach, tepelná dezinfekcia, napájanie zo siete 230 V, s Bluetooth adaptérom, pre Simibox alebo Simibox Light chróm	1 126,95	90
		HF707031423000	PVD inox kartáčovaná oceľ	1 259,51	90
		<i>Objednať zvlášť:</i>			
		HF574007000000	Simibox , teleso pre podomietk. batérie	142,95	140
HF574037000000		Simibox Light , teleso pre podomietkové batérie s uzatváracím ventilom	160,97	168	
HF574038000000		Simibox Light , teleso pre podomietkové batérie bez uzatváracieho ventilu	136,98	168	

THERM

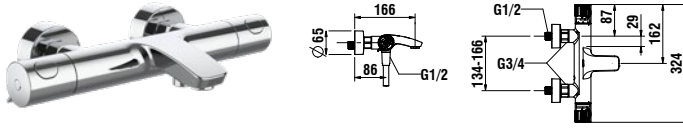
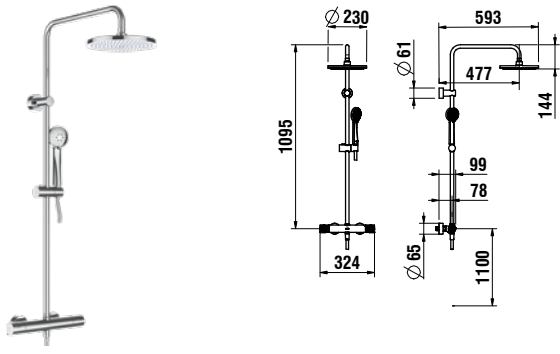
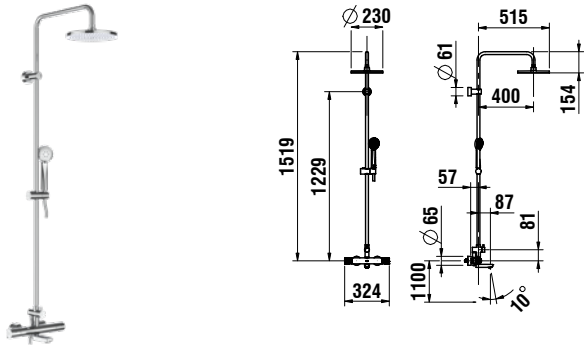
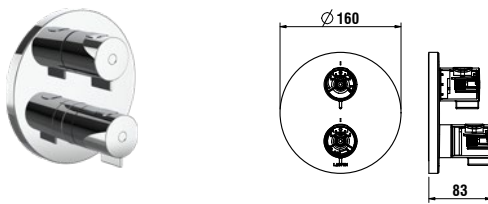
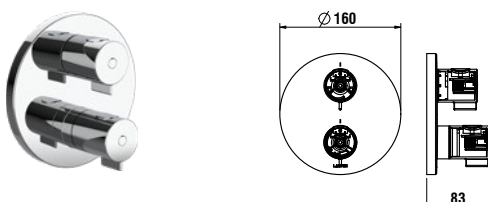
	Číslo výrobku	Popis výrobku	Cena (EUR)	Ks/pal
	HF506551100600	Sprchová nástenná termostatická batéria 150 mm, chróm s flexibilnou sprchovou hadicou Simiflex Zero a ručnou sprchou Stella 80, 1 funkcia	220,16	138
	HF506551100630	bez sprchového príslušenstva	177,55	138
	HF506561100600	Vaňová nástenná termostatická batéria 150 mm, chróm s flexibilnou sprchovou hadicou Simiflex Zero a ručnou sprchou Stella 80, 1 funkcia	293,55	72
	HF506561100630	bez sprchového príslušenstva	243,86	75
	HF506557100600	Termostatický sprchový stĺp 150 mm, chróm s flexibilnou sprchovou hadicou Simiflex Zero a ručnou sprchou Stella 80, 1 funkcia	385,90	36
	HF506567100600	Termostatický vaňový stĺp 150 mm, chróm s flexibilnou sprchovou hadicou Simiflex Zero a ručnou sprchou Stella 80, 1 funkcia	468,76	14
	HF506576100000	Termostatická podomietková sprchová batéria, kompletná vrátane mosadzného telesa, chróm	224,91	120
	HF506577100000	Termostatická podomietková vaňová batéria, kompletná vrátane mosadzného telesa, chróm	236,77	138







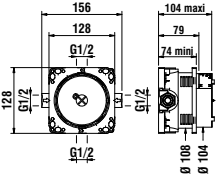

VIVID

	Číslo výrobku	Popis výrobku	Cena (EUR)	Ks/pal
	HF905452100630	Sprchový stĺp s odkladacou poličkou, termostatická batéria hlavová sprcha 300 mm nerezová, sprchová hadica 160 cm, ručná sprcha – 3 funkcie	1 299,02	10
	HF905452423630	PVD inox kartáčovaná oceľ	1 557,84	10
	HF905452428630	PVD titán čierny mat	1 622,66	10
	HF905452100625	Sprchový stĺp s odkladacou poličkou, termostatická batéria, chróm hlavová sprcha 250 mm ABS, ručná sprcha MyTwin100 – 1 funkcia a sprchová hadica 160 cm	1 038,17	10

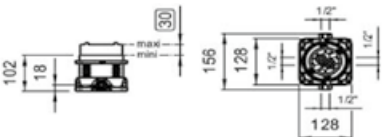
EUROLOOK

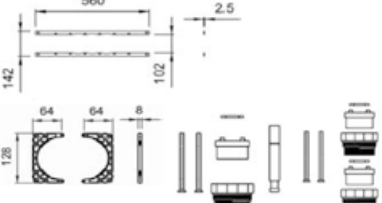

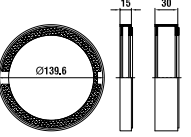
	Číslo výrobku	Popis výrobku	Cena (EUR)	Ks/pal
	HF501530100000	Drezová batéria, otočný výtok, chróm výtok 225 mm	167,37	144
	HF501531100000	výtok 225 mm, pre beztlakové ohrievače vody	185,61	144
	HF501535100000	Drezová batéria, otočný výtok s ručnou sprchou, chróm výtok 195 mm	268,47	144
	HF501536100000	výtok 195 mm, pre beztlakové ohrievače vody	294,98	144
	HF501537100000	Essentials 2 drezová stojanková batéria, výtok v tvare L 210 mm, chróm	149,18	96
	HF501538100000	Essentials 3 drezová stojanková batéria, výtok v tvare J 210 mm, chróm	149,18	96

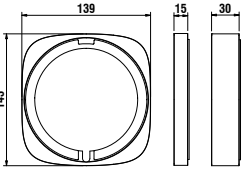
PRÍSLUŠENSTVO



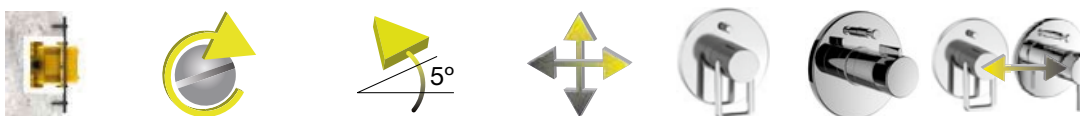







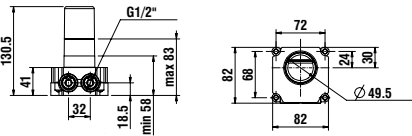

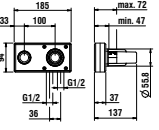

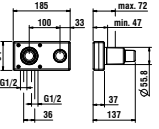
	Číslo výrobku	Popis výrobku	Cena (EUR)	Ks/pal
 	HF574037000000	Simibox Light Podomietkové teleso pre sprchové a vaňové vrchné sety s uzatváracím ventilom, inštalácia hĺbka od 74 mm	160,97	168
	HF574038000000	Podomietkové teleso pre sprchové a vaňové vrchné sety bez uzatváracieho ventilu, inštalácia hĺbka od 74 mm	136,98	168
    	HF574007000000	Simibox Podomietkové teleso pre sprchové a vaňové vrchné sety	142,95	140
	HF529030941000	Montážne lišty pre Simibox	32,78	132
	HF577032000000	Príruba pre Simibox	6,60	720
	HF730022000000	Predĺžovací set pre Simibox pre podomietkové batérie a podomietkové termostatické batérie L = 25 mm	127,61	---
	HF730022000060	pre podomietkové batérie L = 50 mm	149,16	400
	Predĺžovací set je kompatibilný so Simibox aj Simibox Light			
 	HF564001100000	Krycia rozeta pre predĺžovací set L = 15 mm, chróm	127,43	---
	HF564001423000	L = 15 mm, PVD inox kartáčovaná oceľ	104,60	300
	HF564002100000	L = 30 mm, chróm	182,96	---
	HF564002423000	L = 30 mm, PVD inox kartáčovaná oceľ	150,62	300
  	HF564007100000	Krycia rozeta pre predĺžovací set, pre sériu City L = 15 mm	153,87	300
	HF564008100000	L = 30 mm (v prípade, kedy podomietkové teleso Simibox Standard alebo Simibox Light nebolo inštalované dostatočne hlboko, alebo je stena príliš tenká)	220,12	300

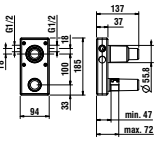
Simibox vs. Simibox Light

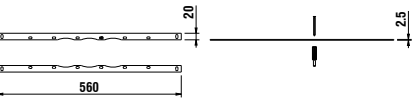

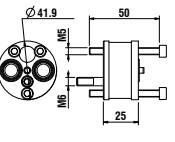
	Inštalácia hĺbka	Uzatváracie ventily	Nastavenie pozície o 5°	Zmena vstupnej a výstupnej vody	Vhodný pre mechanický vrchný set	Vhodný pre termostatický vrchný set	Vrchné sety je možné zameniť
 Simibox Light HF574007000000	min. 74 mm	Vďaka 2 uzatváracím ventilom je možné priamo v Simiboxe uzavrieť prívod teplej a studenej vody. Nemusí sa uzatvárať hlavný prívod vody v objekte.	Ak Simibox nebol namontovaný presne v horizontálnej rovine, funkčná jednotka Simibox sa môže následne nastaviť obojsmerne o 5°.	Pri Simibox je možné otočiť/zameniť prívod teplej a studenej vody a výtoky zmiešanej vody.	✓	✓	✓
 Simibox Light HF574037000000	min. 74 mm	✓			✓	✓	✓
 Simibox HF574038000000	min. 102 mm	✓	✓	✓	✓	✓	✓

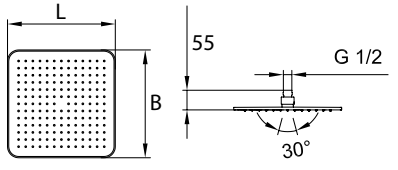
PRÍSLUŠENSTVO

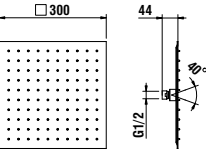
	Číslo výrobku	Popis výrobku	Cena (EUR)	Ks/pal
 	HF574036000000 HF530020000000	Simibox, podomietkové teleso 1-bodové pre umývadlové, vaňové alebo sprchové batérie rozširovací set pre podomietkové 1-bodové teleso, dĺžka 25 mm	217,02 43,46	320 ---
 	HF574046000000	Simibox, podomietkové teleso 2-bodové, ovládacia páka vpravo	293,08	190
 	HF574047000000	Simibox, podomietkové teleso 2-bodové, ovládacia páka vľavo	293,08	190
 	HF574048000000	Simibox, podomietkové teleso 2-bodové, ovládacia páka hore	293,08	190
	HF574049000000 HF530023000000	Simibox, podomietkové teleso 2-bodové kartuša priemer 25 mm rozširovací set pre podomietkové 2-bodové teleso, dĺžka 25 mm, priemer 25 mm	294,80 124,81	190 ---
 	HF529050941000	Simibox montážna pomôcka pre 2-bodové teleso	56,23	---
 	HF530024000000	Simibox rozširovací set pre 2-bodové teleso, dĺžka 25 mm, priemer 35 mm	139,30	800
 	HF504720100000 HF504721100000 HF504722100000 HF504723100000	Hlavová sprcha štvorcová, prietok 12 l/min 202 x 202 mm, chróm 242 x 242 mm, chróm 302 x 302 mm, chróm 353 x 353 mm, chróm	253,45 390,77 479,91 569,06	108 108 54 54
 	HF504732100000 HF504732441000	Quadriga hlavová sprcha štvorcová s dažďovým efektom, ultra plochá, 300 x 300 mm chróm kartáčovaná nerezová oceľ	392,07 392,07	60 60

PRÍSLUŠENSTVO

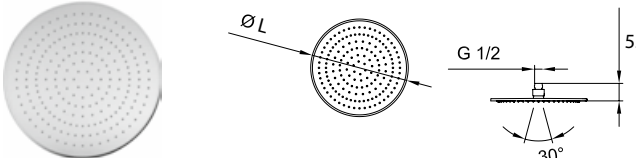
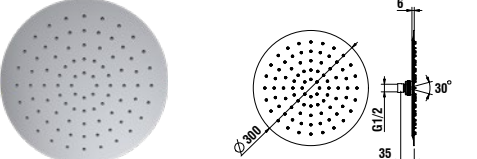
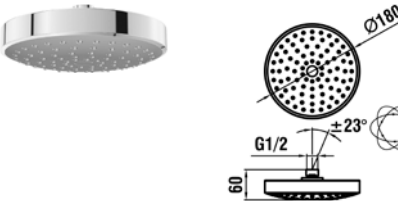
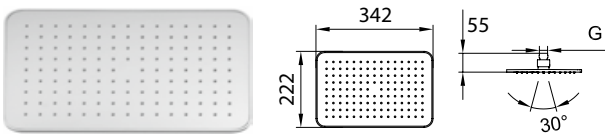
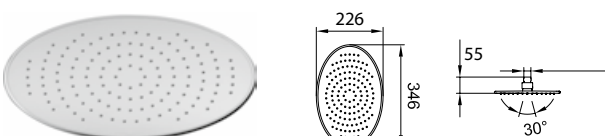
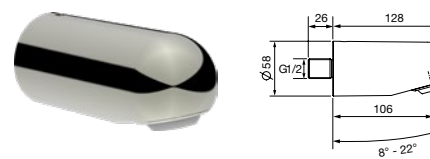
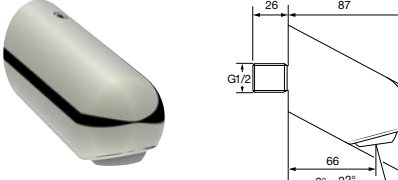
	Číslo výrobku	Popis výrobku	Cena (EUR)	Ks/pal
	HF504729100000 HF504724100000 HF504725100000 HF504726100000	Hlavová sprcha kruhová, prietok 12 l/min Ø 206 mm, chróm Ø 247 mm, chróm Ø 306 mm, chróm Ø 356 mm, chróm	210,54 346,80 435,97 559,68	108 108 54 54
	H3679810032311 H3679810012321* H3679810812321* H3679810822321* H3679810823321*	Hlavová sprcha kruhová s dažďovým efektom, Ø 300 mm kartáčovaná nerez oceľ PVD zlatá lesklá PVD titán čierny mat PVD zlatoružová PVD svetlo zlatá matná	322,07 416,82 416,82 416,82 416,82	--- 54 54 108 54
<p>NOVINKA</p> 	HF503078100000	Hlavová sprcha, Ø180 mm, ABS, chróm	128,81	252
	HF504727100000	Hlavová sprcha obdĺžniková, 222 x 342 mm, prietok 12 l/min, chróm	498,18	72
	HF504728100000	Hlavová sprcha oválna, 226 x 346 mm, prietok 12 l/min, chróm	453,03	72
<p>NOVINKA</p> 	HF746028440000 HF746028441000	Hlavová sprcha nástenná antivandal, L = 128 mm, nastaviteľný uhol sprchového prúdu a prietok leštená nerez kartáčovaná nerez oceľ	186,57 210,46	220 220
<p>NOVINKA</p> 	HF746020440000 HF746020441000 HF746020448000	Hlavová sprcha nástenná antivandal, L = 66 mm, nastaviteľný uhol sprchového prúdu a prietok leštená nerez kartáčovaná nerez oceľ PVD čierna kartáčovaná nerez	** 198,87 270,91	300 300 300

* V prípade záujmu o výrobky s povrchovou úpravou PVD kontaktujte zákaznícky servis.









** Cena na vyžiadanie.

PRÍSLUŠENSTVO

	Číslo výrobku	Popis výrobku	Cena (EUR)	Ks/pal
	HF960108100001	Sprchové rameno nástenné 420 mm so štvorcovou rozetou, vhodné k štvorcovým a obdĺžnikovým hlavovým sprchám, chróm	244,86	140
	HF960109100001	s kruhovou rozetou, vhodné k oválnym a kruhovým hlavovým sprchám, chróm	166,48	140
	HF960109423001*	s kruhovou ružicou, pre kruhovú hlavovú sprchu s dažďovým efektom, PVD inox kartáčovaná oceľ	230,04	1
	HF960109463001*	s kruhovou ružicou, pre kruhovú hlavovú sprchu s dažďovým efektom, PVD zlatá lesklá	233,23	140
	HF960109428001*	s kruhovou ružicou, pre kruhovú hlavovú sprchu s dažďovým efektom, PVD titán čierny mat	233,23	140
	HF960109465001*	s kruhovou ružicou, pre kruhovú hlavovú sprchu s dažďovým efektom, PVD zlatoružová	233,23	140
	HF960109462001*	s kruhovou ružicou, pre kruhovú hlavovú sprchu s dažďovým efektom, PVD svetlo zlatá matná	233,23	140
	HF546026100000	Quadriga sprchové rameno nástenné, 420 mm chróm	303,89	140
	HF546026420000	kartáčovaný nikel	360,98	140
	HF960099100001	Sprchové rameno stropné 100 mm so štvorcovou rozetou, vhodné k štvorcovým a obdĺžnikovým hlavovým sprchám, chróm	155,23	800
	HF960098100001	s kruhovou rozetou, vhodné k oválnym a kruhovým hlavovým sprchám, chróm	128,44	800
	HF960098423001*	s kruhovou ružicou, pre kruhovú hlavovú sprchu s dažďovým efektom, PVD inox kartáčovaná oceľ	182,74	800
	HF960098463001*	s kruhovou ružicou, pre kruhovú hlavovú sprchu s dažďovým efektom, PVD zlatá lesklá	184,00	780
	HF960098428001*	s kruhovou ružicou, pre kruhovú hlavovú sprchu s dažďovým efektom, PVD titán čierny mat	184,00	780
	HF960098465001	s kruhovou ružicou, pre kruhovú hlavovú sprchu s dažďovým efektom, PVD zlatoružová	184,00	780
	HF960098462001*	s kruhovou ružicou, pre kruhovú hlavovú sprchu s dažďovým efektom, PVD svetlo zlatá matná	184,00	780
	HF546027100000	Quadriga sprchové rameno stropné, 150 mm chróm	151,97	140
	HF546027420000	kartáčovaný nikel	180,50	140
	H3619800040061	AquaJet Multi ručná sprcha, závit = 1/2", chróm	38,46	288
	H3619800040051	Comfort Tre ručná sprcha, závit = 1/2", chróm	31,57	288













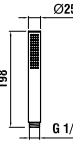

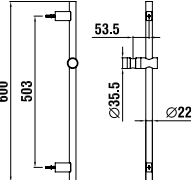
* V prípade záujmu o výrobky s povrchovou úpravou PVD kontaktujte zákaznícky servis.

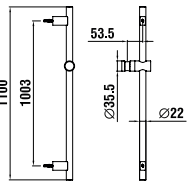
PRÍSLUŠENSTVO

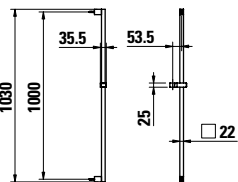
	Číslo výrobku	Popis výrobku	Cena (EUR)	Ks/pal
	H3619800040071	AquaJet RubiClean ručná sprcha, závit = 1/2", chróm	31,57	288
	HF939030100000	MyCity100 ručná sprcha, 1 druh prúdu, chróm, prietok 5,7 l/min, chróm	40,85	208
	HF939031100000	MyCity120 ručná sprcha, 3 druhy prúdov, chróm, prietok 5,7 l/min, chróm	61,28	208
	HF939028100000	MyTwin100 ručná sprcha, 1 druh prúdu, chróm, prietok 5,7 l/min, chróm	40,85	208
	H3619820041531	MyTwin100 ručná sprcha, 1 druh prúdu, s obmedzovačom prietoku 2,0 gpm (7,57 l/min pri 3 baroch), chróm	44,82	810
	HF939029100000	MyTwin120 ručná sprcha, 3 druhy prúdov, chróm, prietok 5,7 l/min chróm	61,28	208
	HF939029423000	PVD inox kartáčovaná oceľ	91,15	208
	HF939029428000	PVD titán čierny mat	96,95	208
	HF939029462000	PVD svetlo zlatá matná	96,95	208
	HF939029463000	PVD zlatá lesklá	96,95	208
	HF939029465000	PVD zlatoružová	96,95	208
	H3619820041251	Twinstick ručná sprcha, 1 druh prúdu, prietok 5,7 l/min chróm	50,15	500
	H3619820901251	PVD inox kartáčovaná oceľ	76,68	500
	H3619850011251*	TwinStick ručná sprcha, Ø 25 mm, dĺžka 198 mm, 1 druh prúdu PVD zlatá lesklá	77,91	---
	H3619850811251	PVD titán čierny mat	77,91	---
	H3619850821251*	PVD zlatoružová	77,91	---
	H3619850831251	PVD svetlo zlatá matná	63,49	500

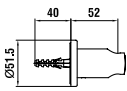

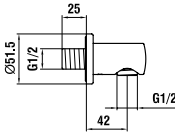

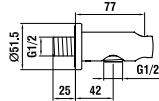





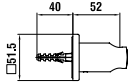

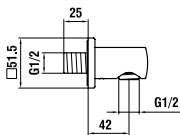

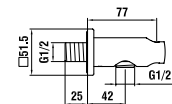

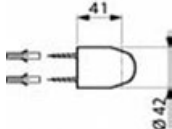
* V prípade záujmu o výrobky s povrchovou úpravou PVD kontaktujte zákaznícky servis.

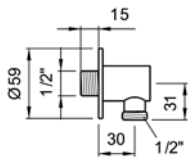
PRÍSLUŠENSTVO

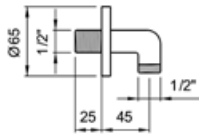
	Číslo výrobku	Popis výrobku	Cena (EUR)	Ks/pal
 	H3619850043311	Ručná sprcha Stella, Ø 80 mm, 3 druhy prúdu chróm	33,16	630
	H3619850013311	PVD zlatá lesklá	58,01	630
	H3619850813311	PVD titán čierny mat	60,93	630
	H3619850823311*	PVD zlatoružová	60,93	630
	H3619850833311	PVD svetlo zlatá matná	49,74	630
	H3619850903311	PVD inox kartáčovaná oceľ	49,72	630
 	HF939035100000	Quadriga ručná sprcha, závit = 1/2", 1 druh prúdu chróm	51,65	576
	HF939035423000	PVD inox kartáčovaná oceľ	72,01	---
 	HF904791100000	TwinGliss sprchová tyč, dĺžka: 600 mm chróm	124,58	150
	HF904791423000*	PVD inox kartáčovaná oceľ	187,87	150
	HF904791428000*	PVD titán čierny mat	193,92	150
	HF904791462000*	PVD svetlo zlatá matná	193,92	150
	HF904791463000*	PVD zlatá lesklá	193,92	150
	HF904791465000*	PVD zlatoružová	193,92	150
 	HF904794100000	TwinGliss sprchová tyč, dĺžka: 1100 mm chróm	155,55	120
	HF904794428000*	PVD titán čierny mat	237,90	120
	HF904794463000*	PVD zlatá lesklá	237,90	120
	HF904794465000*	PVD zlatoružová	237,90	120
 	HF901158100000	Quadriga sprchová tyč, dĺžka: 1030 mm chróm	202,25	60
	HF901158423000*	PVD inox kartáčovaná oceľ	291,56	---
 	HF504779100000	Nástenný držiak ručnej sprchy, pevný chróm	74,33	594
	HF504779423000*	PVD inox kartáčovaná oceľ	108,64	594
	HF504779428000*	PVD titán čierny mat	108,38	594
	HF504779462000*	PVD svetlo zlatá matná	108,53	810
	HF504779463000*	PVD zlatá lesklá	108,38	594
	HF504779465000*	PVD zlatoružová	108,38	594
 	HF504776100000	Pripojenie sprchovej hadice 1/2" chróm	84,71	594
	HF504776423000*	PVD inox kartáčovaná nerez	117,82	810
	HF504776428000*	PVD titán čierny mat	124,23	594
	HF504776462000*	PVD svetlo zlatá matná	123,45	810
	HF504776463000*	PVD zlatá lesklá	124,23	594
	HF504776465000*	PVD zlatoružová	124,23	594
 	HF504778100000	Pripojenie sprchovej hadice 1/2" s nástenným držiakom ručnej sprchy chróm	99,70	594
	HF504778423000*	PVD inox kartáčovaná oceľ	145,69	594
	HF504778428000*	PVD titán čierny mat	145,35	594
	HF504778462000*	PVD svetlo zlatá matná	145,83	810
	HF504778463000*	PVD zlatá lesklá	145,35	594
	HF504778465000*	PVD zlatoružová	145,35	594

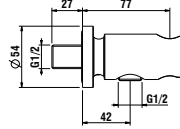

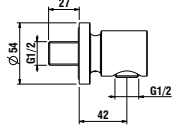

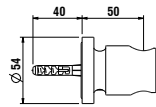
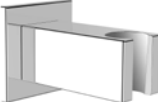
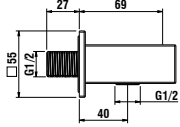





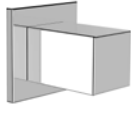
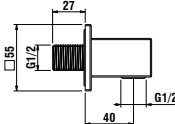

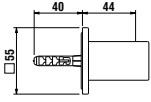

* V prípade záujmu o výrobky s povrchovou úpravou PVD kontaktujte zákaznícky servis.

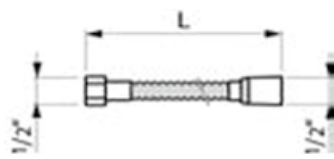
PRÍSLUŠENSTVO

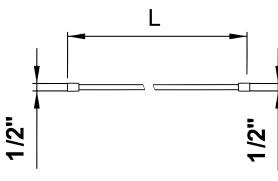
		Číslo výrobku	Popis výrobku	Cena (EUR)	Ks/pal
		HF504774100000	Nástenný držiak ručnej sprchy, pevný, chróm	74,33	594
		HF504771100000	Pripojenie sprchovej hadice 1/2", chróm	84,71	594
		HF504773100000	Pripojenie sprchovej hadice 1/2", s nástenným držiakom ručnej sprchy, chróm	99,70	594
		HF105721100000	Nástenný držiak ručnej sprchy, pevný, kruhový, chróm	9,07	---
		HF105156100000	Pripojovacie kolienko 1/2", kruhová krytka, chróm	60,62	---
		HF960227100001	Pripojenie sprchovej hadice 1/2", chróm	103,39	---
		HF900549100000 HF900549462000**	The New Classic pripojenie sprchovej hadice 1/2", s nástenným držiakom ručnej sprchy, so spätným ventilom, celokovový chróm PVD svetlo zlatá matná	202,02 313,09	594 810
		HF900559100000 HF900559462000**	The New Classic pripojenie sprchovej hadice 1/2", so spätným ventilom, celokovový chróm PVD svetlo zlatá matná	170,93 265,62	594 810
		HF900548100000 HF900548462000**	The New Classic nástenný držiak ručnej sprchy, pevný, celokovový chróm PVD svetlo zlatá matná	170,93 265,62	594 810
		HF901169100000 HF901169441000	Quadriga pripojenie sprchovej hadice 1/2" s nástenným držiakom ručnej sprchy, so zavzdušňovacím ventilom chróm kartáčovaná nerez oceľ	155,40 155,40	594 594

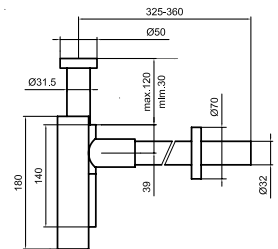

** Farba svetlo zlatá matná je určená pre projekty s min. počtom 20 ks/výrobok. Dodacia lehota 3 mesiace od objednania.

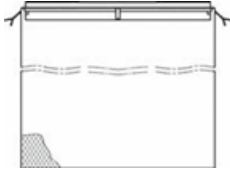
PRÍSLUŠENSTVO

		Číslo výrobku	Popis výrobku	Cena (EUR)	Ks/pal
		HF901159100000 HF901159441000	Quadriga pripojenie sprchovej hadice 1/2" so spätným ventilom chróm kartáčovaná nerez oceľ	135,07 135,07	594 594
		HF901168100000 HF901168441000	Quadriga nástenný držiak ručnej sprchy, pevný, celokovový chróm kartáčovaná nerez oceľ	101,00 101,00	594 594
		WI504764000000 WI504740000000 WI504750000000 WI504760000000 H3629800901401	Syntetické sprchové hadice SimiFlex, G1/2" x G1/2", metalický povrch dĺžka: 600 mm, chróm dĺžka: 1 250 mm, chróm dĺžka: 1 500 mm, chróm dĺžka: 1 800 mm, chróm dĺžka: 1 800 mm, PVD inox kartáčovaná oceľ	25,26 29,83 31,45 34,40 45,99	450 240 320 200 ---
		HF105653100000 HF105654100000 HF105655100000 HF105656100000	Kovové sprchové hadice, 1/2", chróm dĺžka: 800 mm dĺžka: 1 500 mm dĺžka: 1 800 mm dĺžka: 2 000 mm	21,81 25,85 29,41 32,33	10 --- --- 10
		H3629800901311 H3629800011311* H3629800811311* H3629800821311* H3629800831311*	Sprchová hadice, G1/2 x G1/2, s kovovým efektom a otočným pripojením, dĺžka 1600 mm PVD inox kartáčovaná oceľ PVD zlatá lesklá PVD titán čierny mat PVD zlatoružová PVD svetlo zlatá matná	33,16 31,67 31,67 31,67 31,67	800 800 800 800 600
		H3749800040001 H3749800900001* H3749800010001* H3749800810001* H3749800820001* H3749800830001*	Dizajn sifón chróm PVD inox kartáčovaná oceľ PVD zlatá lesklá PVD titán čierny mat PVD zlatoružová PVD svetlo zlatá matná	239,05 322,73 341,04 341,04 341,04 341,04	198 198 160 160 160 160
		WI107922100000 WI107927100000 WI107924100000	Inšalačný rám pre inštaláciu na okraj vane, chróm pre vaňovú 5-otvorovú batériu, 318 x 96 mm pre vaňovú 4-otvorovú batériu, 418 x 96 mm pre vaňovú 3-otvorovú batériu, 518 x 96 mm	269,72 269,72 222,73	45 96 ---
		WI107930100000 WI107932100000 WI107934100000	Inšalačný rám s drôteným košom pre inštaláciu do sokla, chróm pre vaňovú 5-otvorovú batériu, 520 x 450 mm pre vaňovú 4-otvorovú batériu, 420 x 450 mm pre vaňovú 3-otvorovú batériu, 320 x 450 mm	403,73 403,73 320,67	14 18 ---

* V prípade záujmu o výrobky s povrchovou úpravou PVD kontaktujte zákaznický servis.

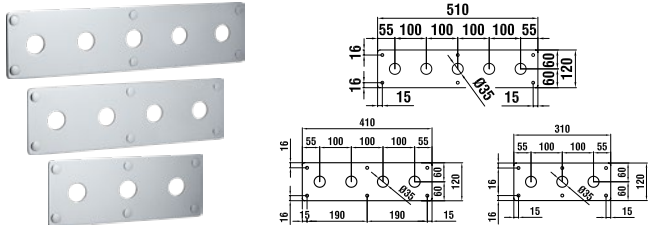
PRÍSLUŠENSTVO

	Číslo výrobku	Popis výrobku	Cena (EUR)	Ks/pal
	WI107945100000	Prípojovacia flexi hadica 100 cm na prepojenie s vaňovým napustením batérií na okraj vane, G1/2" x G1/2", prepojenie medzi batériou a prívodmi teplej a studenej vody (nutné objednať 2 ks na batériu)	153,84	800
	WI107950100000	Set 2 inštalčných podpier na upevnenie rámu s drôteným košom, pre inštaláciu na podlahu, s upevňovacími skrutkami a krytkami, výška 530 mm, chróm	153,84	80
	WI107957100000	Prípojenie vody G1/2" pre rám s drôteným košom vrátane upevňovacej dosky a skrutiek	140,96	315
	WI107912100000 WI107916100000 WI107914100000	Krycia doska, chróm pre vaňovú 5-otvorovú batériu, 120 x 510 mm pre vaňovú 4-otvorovú batériu, 120 x 410 mm pre vaňovú 3-otvorovú batériu, 120 x 310 mm	269,72 212,42 210,54	200 300 300
	HF102080000000	Podomietkové teleso pre podomietkovú umývadlovú kohútikovú batériu, tri zátky	502,09	120
	HF104469100000	Automatický umývadlový výpusť, chróm	32,60	---
	H3709890041041 H3709890901041* H3709890011041* H3709890811041* H3709890821041* H3709890831041*	Umývadlový výpusť, click-clack chróm PVD inox kartáčovaná oceľ PVD zlatá lesklá PVD titán čierny mat PVD zlatoružová PVD svetlo zlatá matná	58,07 113,67 121,88 121,88 121,88 121,88	400 --- --- --- --- ---

* V prípade záujmu o výrobky s povrchovou úpravou PVD kontaktujte zákaznícky servis.

7.1. Náhradné diely a príslušenstvo

Kompletný prehľad náhradných dielov nájdete na www.laufen.sk - servis - náhradné diely

Umývadlá

	Číslo výrobku	Popis výrobku	Cena (EUR)	Ks/pal
	H8900150000001	Montážne ťahadlá pre upevnenie krytu na sifón	3,74	---
	H8990900000001	Montážna sada pre polozápusťné umývadlá Laufen	44,96	---
	H8990600000001	Montážna sada pre umývadlá Indova, Fiora	45,16	---
	H8998820000001	Montážna sada M10 x 140 mm	4,70	---
	H8954390000001	Odpadový ventil pre umývadlá bez prepadu (neuzatvárateľný)	57,79	---
	H8939430000001	Skrytý odpadový a prepadový ventil , pre umývadlá a bidety, bez krytky (náhrada za H891943, H91941)	105,28	320
	H8981900000001	Keramiká krytka ventilu (pre skrytý prepadový systém H891944)	16,55	---
	H8991100000001	Montážne príslušenstvo Lipsy	10,61	---
	H8939470000001	Sifón	153,34	---
	H8949620000001	Montážna sada	9,89	---
	H8981810000001	Keramiká krytka odpadu	14,74	---
	H8981840000001	Odpadový ventil s keramikou krytkou , neuzatvárateľný (pre umývadlá bez prepadu, so štandardným odpadom)	44,78	---
	H8981850000001	Odpadový ventil s automatickou zátkou , vrátane keramickej krytky, biela farba	71,11	---
	H8981860000001	Odpadový ventil so zátkou click-clack , vrátane keramickej krytky, biela farba	48,49	---
	H8981880000001	Odpadový ventil s keramikou krytkou Saphirkeramik , neuzatvárateľný (pre umývadlá Saphirkeramik bez prepadu, so štandardným odpadom)	141,58	---
	H8981910000001	Odpadový ventil s automatickou zátkou , vrátane keramickej krytky Saphirkeramik (pre umývadlá Saphirkeramik s prepadom, so štandardným odpadom)	103,94	500
	H8981917570001	biela mat	129,92	500
	H8981910200001	čierna lesk	155,90	500
	H8981917160001	čierna mat	155,90	500
	H8981917580001	grafit mat	155,90	500
	H8981917590001	šedá mat	155,90	500
	H8981920000001	Odpadový ventil so zátkou click-clack , vrátane keramickej krytky Saphirkeramik (pre umývadlá Saphirkeramik s prepadom, so štandardným odpadom)	148,97	500
	H8981927570001	biela mat	186,21	500
	H8981920200001	čierna lesk	223,46	500
	H8981927160001	čierna mat	223,46	500
	H8981927580001	grafit mat	223,46	500
	H8981927590001	šedá mat	223,46	500

Vane & vaničky

	Číslo výrobku	Popis výrobku	Cena (EUR)	Ks/pal
	H2999650000001	Opravná sada Marbond , farba biela, jednorázové balenie	51,70	---
	H2999650350001	Opravná sada Marbond , farba slonovina svetlá, jednorázové balenie	51,70	---
	H2999650770001	Opravná sada Marbond , farba svetlo šedá, jednorázové balenie	51,70	---
	H2999650780001	Opravná sada Marbond , farba antracit, jednorázové balenie	51,70	---
	H2999650790001	Opravná sada Marbond , farba betonovo šedá	51,70	---
	H2999650800001	Opravná sada Marbond , farba čierna	51,70	---
	H2999640000001	Opravná sada Sentec , farba biela, v tube	328,05	---
	H2999670000001	Opravná sada Sentec , farba biela, v sáčku	52,06	---
	H2951220000001	Sifón pre sprchovú vaničku Marbond Laufen Pro, DN50, výška inštalácie 66 mm	62,80	210
	H2951460040001	Sifón pre všetky sprchové vaničky, DN90, vrátane chrómovej krytky	47,37	---
	H2951470040001	Sifón pre všetky sprchové vaničky, DN52, vrátane chrómovej krytky	52,06	---
	H2951310000001	Sentec krytka vaňového výpustu	132,42	160
	H2951330000001	Marbond krytka vaňového výpustu	132,42	---
	H2951370000001	Marbond krytka a vanový výpust click-clack , farba biela, pre voľne stojace vane	142,06	1
	H2951380000001	Marbond krytka vaňového výpustu click-clack , farba biela, pre voľne stojace vane	94,70	---
	H2951400000001	Sentec krytka a vanový výpust click-clack , farba biela, pre voľne stojace vane	142,06	---
	H2951410000001	Sentec krytka vaňového výpustu click-clack , farba biela, pre voľne stojace vane	94,70	---

7.1. Náhradné diely a príslušenstvo

Kompletný prehľad náhradných dielov nájdete na www.laufen.sk - servis - náhradné diely

Vany & vaničky

	Číslo výrobku	Popis výrobku	Cena (EUR)	Ks/pal
	H2951390040001	Krytka a vaňový výpusť click-clack , pre voľne stojace vane chróm	71,02	---
	H2951391610001	inox kartáčovaná oceľ	132,59	---
	H2951391620001	zlatoružová	132,59	---
	H2951391630001	titán čierny mat	132,59	---
	H2951392610001	biela lesk	104,17	---
	H2951392680001	biela mat	104,17	---
	H2951394500001	čierna mat	104,17	---
	H2951420040001	Odpadová a prepádová armatúra , štandardná dĺžka chróm	85,22	---
	H2951422610001	biela lesk	94,70	---
	H2951422680001	biela mat	94,70	---
	H2951424500001	čierna mat	94,70	---
	H2951430040001	Odpadová a prepádová armatúra s napúšťaním , štandardná dĺžka chróm	331,46	---
	H2951432610001	biela lesk	355,15	---
	H2951432680001	biela mat	355,15	---
	H2951434500001	čierna mat	355,15	---
	H2951500000001	Funkčná armatúra (skrytá) pre odpadovú a prepádovú armatúru H295142, štandardná dĺžka	71,02	---
	H2951510000001	Funkčná armatúra (skrytá) pre odpadovú a prepádovú armatúru s napúšťaním H295143, štandardná dĺžka	213,08	---
	H2951480040001	Odpadová a prepádová armatúra , dĺžka 1 m, pre vane IIBagnoAlessi, Pabomba a Laufen Pro S chróm	85,22	---
	H2951482610001	biela lesk	94,70	---
	H2951482680001	biela mat	94,70	---
	H2951484500001	čierna mat	94,70	---
	H2951490040001	Odpadová a prepádová armatúra s napúšťaním , dĺžka 1 m, pre vane IIBagnoAlessi, Pabomba a Laufen Pro S chróm	331,46	---
	H2951492610001	biela lesk	355,15	---
	H2951492680001	biela mat	355,15	---
	H2951494500001	čierna mat	355,15	---
	H2951580000001	Funkčná armatúra (skrytá) pre odpadovú a prepádovú armatúru H295148	71,02	---
	H2951600000001	Funkčná armatúra (skrytá) pre odpadovú a prepádovú armatúru s napúšťaním H295149	213,08	---
	H2951540040001	Ovládanie armatúry + krytka výpustu pre odpadovú a prepádovú armatúru H295142 a H295148 chróm	59,17	---
	H2951542610001	biela lesk	82,85	---
	H2951542680001	biela mat	82,85	---
	H2951544500001	čierna mat	82,85	---
	H2951550040001	Ovládanie armatúry s napúšťaním + krytka výpuste pre odpadovú a prepádovú armatúru H295143 a H295149 chróm	118,39	---
	H2951552610001	biela lesk	142,06	---
	H2951552680001	biela mat	142,06	---
	H2951554500001	čierna mat	142,06	---

7.1. Náhradné diely a príslušenstvo

Kompletný prehľad náhradných dielov nájdete na www.laufen.sk - servis - náhradné diely

Klozety a bidety

	Číslo výrobku	Popis výrobku	Cena (EUR)	Ks/pal
	H8917570000001	Montážna sada bočná pre stojace klozety a bidety IIBagnoAlessi, Laufen Pro a umývadlo Alessi H811971	5,29	---
	H8928040000001	Montážna sada pre závesný bidet a WC Palomba, Palace, Pro A, bočné uchytenie	37,94	---
	H8938270000001	Montážna sada Laufen Easy Fit 2.0 pre závesné WC a bidety Lua, Kartell • Laufen, Sonar, Palomba, Laufen Pro S (dĺžka tyčiek 205 mm, farba tyčiek biela)	36,50	480
	H8938280000001	Montážna sada Laufen Easy Fit 2.0 pre závesné WC a bidety The New Classic, Laufen Pro, IIBagnoAlessi (dĺžka tyčiek 250 mm, farba tyčiek modrá)	37,00	480
	H8938200000001	Montážna sada Laufen Easy Fit 2.0 pre závesné WC a bidety Val a Palace (dĺžka tyčiek 278 mm, farba tyčiek šedá)	28,67	480
	H8929740000001	Upevnenie k sedacej doske IIBagnoAlessi	21,29	---
	H8929790000001	Upevnenie k sedacej doske IIBagnoAlessi	19,77	---
	H8924770000001	Upevnenie k sedacej doske Liberty Line, plastové	7,05	---
	H8996100000001	Tesnenie pre pripojenie ventilačného odvodu k závesným klozetom Laufen	7,93	---
	H8990250000001	Odpadové koleno , VARIO odpad 220 - 305 mm, DN100/110	31,81	48
	H8990270000001	Odpadové koleno 125 mm, pre stojací klozet Alessi H821971	21,02	---
	H8928270000001	Laufen EasyFit , pre skryté spodné uchytenie klozetu/bidetu na stenu	32,84	480
	H8926950000001	Vyrovnávacia sada pre inštaláciu keramických výrobkov	18,08	---
	H8926960000001	Vyrovnávacia podložka pre LIS , pre podomietkové moduly CW1, CW2, CU1, CU2, CU3	28,32	---
	H8939480000001	Bidetový sifón	103,61	600
	H8929920000001	Montážna páska pre inštaláciu keramických výrobkov	12,52	---
	H8926970000001	Sada zvukovo izolačných podložiek medzi WC a stenu (vhodné pre výrobky, ktoré majú na zadnej strane prelisy na nalepenie podložiek)	18,10	---
	H8946140000001	Vyrovnávacia hmota Laufen pre inštaláciu keramických výrobkov	12,45	450

Nádrže

	Číslo výrobku	Popis výrobku	Cena (EUR)	Ks/pal
	H8934400000001	Tlačidlo dual-flush pre IIBagnoAlessi	14,76	---
	H8934380000001	Tlačidlo , kompletne pre Moderna, Gallery, Living, Object, Vienna, Form, Laufen Pro	23,89	---
	H8950530000001	Splachovacie tlačidlo Dual Flush , chróm	20,34	---
	H8950540000001	Adaptačný krúžok pre splachovacie tlačidlo Ø32 mm	4,01	---
	H8910570000001	Nápusťný ventil , zadný prívod vody 3/8", plast (pre keramické nádrže)	32,65	---
	H8910580000001	Nápusťný ventil , postranný prívod vody 3/8", mosadz (pre keramické nádrže)	*	---
	H8910590000001	Nápusťný ventil , spodný prívod vody 1/2", plast (pre plastové nádrže)	*	---
	H8960540000001	Tesnenie výpustného ventilu , 10 ks	*	---
	H8960500000001	Výpustný ventil bez splachovacieho tlačidla	69,79	---
	H8954480000001	Upevňovacia sada pre nádrž Laufen Pro, Moderna	13,22	---
	H8949450000001	Upevňovacia sada pre nádrž IIBagnoAlessi	53,81	---
	H8974390000001	Tesnenie medzi misu a nádrž	11,15	---
	H8949530000001	Izolačná vložka do nádrže Laufen Pro, H82695x	19,75	---
	H8929800000001	Izolačná vložka do nádrže IIBagnoAlessi	9,71	---
	H8989570000001	Izolačná vložka do nádrže Laufen Pro, H82995x	27,45	250
	H8935510000001	Nádrž LAUFEN UNIVERSAL s veľkým tlačidlom – náhrada za H893051; plastová nádrž so splachovačom, zadný prívod vody 1/2", mosadz, pre stojaci WC	185,74	126
	H8935520000001	Nádrž LAUFEN UNIVERSAL s veľkým tlačidlom – náhrada za H893052; plastová nádrž so splachovačom, postranný prívod vody, 3/8", mosadz, pre stojaci WC	185,74	126
	H8935530000001	Nádrž LAUFEN UNIVERSAL s veľkým tlačidlom – náhrada za H893053; plastová nádrž so splachovačom, spodný ľavý prívod vody, 1/2", plast, pre stojaci WC	185,74	126

* Cena na vyžiadanie.

7.1. Náhradné diely a príslušenstvo

Kompletný prehľad náhradných dielov nájdete na www.laufen.sk - servis - náhradné diely

Urinály

	Číslo výrobku	Popis výrobku	Cena (EUR)	Ks/pal
	H899800000631	Montážne príslušenstvo pre Rion H847600, chróm	19,40	---
	H899800000661	Montážne príslušenstvo pre Rion H847600, biela	12,41	---
	H894184000001	Sifón DN 40/SH 75 UK, AUS pre urinály	33,80	360
	H894973000001	Sifón pro urinál Alessi, TAMARO, TAMARO-S90, TAMARO VS, objednať zvlášť	301,46	---
	H894123000001	Montážne príslušenstvo k urinálu Tamaro-VS, konzoly	474,39	---
	H894195000001	Odpadová manžeta DN50 pre urinál Lema	15,73	---
	H894196000001	Sifón 1 liter , vr. náhradného dielu Lema pre 1-L systém (kompletná sada pre výmenu, náhradný diel)	69,46	100
	H894197000001	Sifón k urinálu Lema pre 0-L systém (kompletná sada pre výmenu, náhradný diel)	78,25	160
	H894199000001	Sifón pre urinál Lema H843193	74,31	240
	H890133000001	Elektronika so senzorom 230 V pre Antero H840152	228,23	---
	H890134000001	Sieťový napájací zdroj pre urinály Antero a Lema (12 V), pre montáž do inštalačnej krabice	143,45	---
	H893136000001	Špeciálny sifón pre urinály Lema a Antero	84,53	100
	H893137000001	Špeciálny hybridný sifón pre urinály Lema a Antero	49,05	500
	H893134000001	Sifón s adaptérom pre staré typy urinálov Lema a Antero	135,69	---
	H893135000001	Hybridný sifón s adaptérom pre staré typy urinálov Lema	111,90	400
	H892130000001	Keramická odpadová krytka pre urinály Lema a Antero	55,53	500
	H893139000001	Odpadové sitko pre urinály Lema a Antero	15,49	---
	H895131000001	Odpad DN50 pre urinály Lema a Antero	21,37	270
	H890130000001	Modul USB adaptéru , s približovacou elektronikou pre ovládanie senzorových urinálov H840150, H840152, H840154, H840155, H840156	278,79	---
	H890131000001	Modul GLT adaptéru , s približovacou elektronikou pre urinály Antero H840150, H840152, H840154	373,86	---
	H891132000001	Modul Bluetooth pre urinály Lema	310,37	---
	H895842000001	Sieťový napájací zdroj - adaptéru pre urinály Caprino Plus a Tamaro VS (6 V)	71,51	---
	H895854000001	Sieťový napájací zdroj pre urinál Caprino Plus (6 V)	165,53	---
	H894614000001	Vyrovnávacia hmota Laufen pre inštaláciu keramických výrobkov	12,45	450
	H892808000001	Montážna sada	41,96	500
	H894181000001	Urinálový sifón pre 1-L systém , DN50, vodorovný odpad	30,40	240
	H899284000001	Elektronika so senzorom pre urinály VAL, sieťové napájanie 230 V, s integrovaným Bluetooth	911,53	100

Príslušenstvo

	Číslo výrobku	Popis výrobku	Cena (EUR)	Ks/pal
	H899680000001	Náhradná kefa pre držiak na kefu Universal H873680	10,77	---
	H899884000001	Upevňovacia sada pre držiak na kefu Universal H873680	7,82	---
	H898399000001	Teleskopická tyč pre držiak toaletného papiera Universal H872610	23,06	---
	H877858000001	Keramický kryt pre držiak uteráka a háčik The New Classic H877854, H877855, H877856, H877857, farba biela	29,65	---
	H8778587570001	Keramický kryt pre držiak uteráka a háčik The New Classic H877854, H877855, H877856, H877857, farba biela mat	37,06	---
	H8948570040001	Kovová časť keramického držiaka toaletného papiera The New Classic H873853, vrátane inštalačnej sady	*	500

* Cena na vyžiadanie.

ODPORÚČANÉ KOMBINÁCIE VODOVODNÝCH BATÉRIÍ K UMÝVADLÁM

+++

++

+



THE NEW CLASSIC



THE NEW CLASSIC



SONAR



KARTELL • LAUFEN



PURE (VAL)



TWINPLUS



ILBAGNOALESSI ONE



KARTELL • LAUFEN DISC



KARTELL • LAUFEN 3-otvorová



KARTELL • LAUFEN



PALOMBA COLLECTION



KARTELL • LAUFEN



TWINPLUS



PURE (VAL)



KARTELL • LAUFEN



KARTELL • LAUFEN DISC



KARTELL • LAUFEN 3-otvorová



KARTELL • LAUFEN



LIVING SQUARE



KARTELL • LAUFEN



TWINPLUS



CITYPLUS



LIVING CITY



SENSE



KARTELL • LAUFEN



TWINPLUS



INO



KARTELL • LAUFEN



PURE (VAL)



TWINPLUS

+++

++

+



VAL



PURE (VAL)



KARTELL • LAUFEN



TWINPLUS SLIM



PALACE



QUADRIGA



NEJA



LAURIN



PALACE PACK



SENSE



LAURIN



NEJA



LAUFEN PRO S



CITYPRO



NEJA



LAURIN



LAUFEN PRO A



CITYPRO



LAURIN



LUA



LAUFEN PRO B



LAURIN



CITYPRO



LUA



LUA



LUA



LAURIN



NEJA















+++ nejlepší vyhovuje

++ lepší vyhovuje







+ vyhovuje

KOMBINÁCIA UMÝVADIEL A UMÝVADLOVÝCH DOSIEK LANI



LAUFEN

	600	800	1000	1200	1200	1400	1400	1600	1600
A	 H404641	 H404651	 H404661	 H404671	 H404672	 H404681	 H404682	 H404691	 H404692
B				 H404674	 H404673	 H404684	 H404683	 H404694	 H404693









SONAR

	H816341 410×420 mm	A	●	●	●	●	●	●	●	●
		B				●	●	●	●	●
	H816342 600×420 mm	A		●	●	●	●	●	●	●
		B				●	●	●		●
	H816344 800×420 mm	A			●	●	●		●	●
		B				●				●
	H812340/1 340×340 mm	A	●	●	●	●	●	●	●	●
		B				●	●	●	●	●
	H812342/3 410×365 mm	A	●	●	●	●	●	●	●	●
		B				●	●	●	●	●
	H812348/9 1000×370 mm	A				●	●		●	
		B								

PALOMBA COLLECTION

	H816801 900×420 mm	A				●	●	●	●	●
		B					●		●	●
	H816802 520×380 mm	A	●	●	●	●	●	●	●	●
		B				●	●	●	●	●
	H816803 600×400 mm	A		●	●	●	●	●	●	●
		B				●	●	●	●	●

KATELL • LAUFEN

	H812331 420×420 mm	A	●	●	●	●	●	●	●	●
		B				●	●	●	●	●
	H818331 460×460 mm	A	●	●	●	●	●	●	●	●
		B				●	●	●	●	●
	H816332 500×460 mm	A	●	●	●	●	●	●	●	●
		B				●	●	●	●	●
	H816333 600×460 mm	A		●	●	●	●	●	●	●
		B				●		●	●	●
	H818334 600×460 mm	A		●	●	●	●	●	●	●
		B				●	●	●	●	●
	H818335 600×460 mm	A		●	●	●	●	●	●	●
		B				●	●	●	●	●
	H812332 750×350 mm	A			●	●	●	●	●	●
		B				●		●		●
	H818338 900×460 mm	A			●	●	●	●	●	●
		B				●				●
	H818339 900×460 mm	A			●	●	●	●	●	●
		B				●		●		●

● Dá sa skombinovať s umývadlovou doskou LANI

	600	800	1000	1200	1200	1400	1400	1600	1600
A	 H404641	 H404651	 H404661	 H404671	 H404672	 H404681	 H404682	 H404691	 H404692
B				 H404674	 H404673	 H404684	 H404683	 H404694	 H404693

VAL

	H816280 450 × 420 mm	A	●	●	●	●	●	●	●	●
		B				●	●	●	●	●
	H816282 550 × 420 mm	A		●	●	●	●	●	●	●
		B					●	●	●	●
	H816283 600 × 420 mm	A		●	●	●	●	●	●	●
		B					●	●	●	●
	H816284 650 × 420 mm	A		●	●	●	●	●	●	●
		B					●	●	●	●
	H816285 750 × 420 mm	A			●	●	●	●	●	●
		B					●			●
	H813281 400 × 425 mm	A	●	●	●	●	●	●	●	●
		B				●	●	●	●	●
	H812280 450 × 380 mm	A	●	●	●	●	●	●	●	●
		B				●	●	●	●	●
	H812281 500 × 400 mm	A		●	●	●	●	●	●	●
		B					●	●	●	●
	H816288 530 × 400 mm	A		●	●	●	●	●	●	●
		B					●	●	●	●
	H812284 550 × 400 mm	A		●	●	●	●	●	●	●
		B					●	●	●	●
	H812285 600 × 400 mm	A		●	●	●	●	●	●	●
		B					●	●	●	●
	H812282 550 × 360 mm	A		●	●	●	●	●	●	●
		B					●	●	●	●
	H817281 550 × 360 mm	A		●	●	●	●	●	●	●
		B					●	●	●	●















LAUFEN PRO S

	H816962 550 × 465 mm	A		●	●	●	●	●	●	●
		B					●	●	●	●
	H812953 600 × 380 mm	A		●	●	●	●	●	●	●
		B					●	●	●	●
	H816963 600 × 465 mm	A		●	●	●	●	●	●	●
		B					●	●	●	●
	H816964 650 × 465 mm	A			●	●	●	●	●	●
		B					●	●	●	●
	H812965 550 × 380 mm	A		●	●	●	●	●	●	●
		B					●	●	●	●
	H818963 560 × 440 mm	A		●	●	●	●	●	●	●
		B					●	●	●	●





● Dá sa skombinovať s umývadlovou doskou LANI

KOMBINÁCIA UMÝVADIEL A UMÝVADLOVÝCH DOSIEK LANI





LAUFEN

	600	800	1000	1200	1200	1400	1400	1600	1600
A	 H404641	 H404651	 H404661	 H404671	 H404672	 H404681	 H404682	 H404691	 H404692
B				 H404674	 H404673	 H404684	 H404683	 H404694	 H404693

LAUFEN PRO

	H812962 420 × 420 mm	A	●	●	●	●	●	●	●	●
		B				●	●	●	●	●
	H812964 520 × 390 mm	A	●	●	●	●	●	●	●	●
		B					●	●	●	●
	H817951 550 × 480 mm	A		●	●	●	●	●	●	●
		B					●			●
	H817952 600 × 480 mm	A		●	●	●	●	●	●	●
		B					●		●	●
	H817953 650 × 480 mm	A		●	●	●	●	●	●	●
		B					●			●

LUA

	H816081 500 × 460 mm	A		●	●	●	●	●	●	●
		B					●	●	●	●
	H816082 550 × 460 mm	A		●	●	●	●	●	●	●
		B					●		●	●
	H816083 600 × 460 mm	A		●	●	●	●	●	●	●
		B					●			●
	H816084 650 × 460 mm	A		●	●	●	●	●	●	●
		B					●			●
	H812083 500 × 350 mm	A	●	●	●	●	●	●	●	●
		B					●	●	●	●

SAVOY

	H812942 420 × 420 mm	A	●	●	●	●	●	●	●	●
		B				●	●	●	●	●

KOMBINÁCIA UMÝVADIEL A MODULÁRNYCH SYSTÉMOV LANI

Farba umývadlových dosiek

260 - Biela mat - H4045xx

266 - Šedá trafic - H4055xx

267 - Divoký dub - H4065xx

800	1000	1200	1200	1200	1400	1400	1600	1600	1600
H404551	H404561	H404571	H404572	H404573	H404582	H404583	H404592	H404593	H404594
H405551	H405561	H405571	H405572	H405573	H405582	H405583	H405592	H405593	H405594
H406551	H406561	H406571	H406572	H406573	H406582	H406583	H406592	H406593	H406594

SONAR

	H816341 410 × 420 mm	●	●	●	●	●	●	●	●	●
	H816342 600 × 420 mm	●	●	●	●	●	●	●	●	
	H816344 800 × 420 mm		●	●	●	●	●	●	●	
	H812340/1 340 × 340 mm	●	●	●	●	●	●	●	●	●
	H812342/3 410 × 365 mm	●	●	●	●	●	●	●	●	●

PALOMBA COLLECTION

	H816801 900 × 420 mm			●			●		●	
	H816802 520 × 380 mm	●	●	●	●	●	●	●	●	●
	H816803 600 × 400 mm	●	●	●	●	●	●	●	●	●

KATELL • LAUFEN

	H812331 420 × 420 mm	●	●	●	●	●	●	●	●	●
	H818331 460 × 460 mm	●	●	●	●	●	●	●	●	●
	H816332 500 × 460 mm	●	●	●	●	●	●	●	●	●
	H816333 600 × 460 mm	●	●	●	●	●	●	●	●	●
	H818334 600 × 460 mm	●	●	●	●	●	●	●	●	●
	H818335 600 × 460 mm	●	●	●	●	●	●	●	●	●
	H812332 750 × 350 mm		●	●	●	●	●	●	●	
	H818338 900 × 460 mm		●	●	●	●	●	●	●	
	H818339 900 × 460 mm		●	●	●	●	●	●	●	

● Dá sa skombinovať s kúpeľňovou skriňou LANI

KOMBINÁCIA UMÝVADIEL A MODULÁRNYCH SYSTÉMOV LANI

	800	1000	1200	1200	1200	1400	1400	1600	1600	1600
Farba umývadlových dosiek										
260 - Biela mat - H4045xx	H404551	H404561	H404571	H404572	H404573	H404582	H404583	H404592	H404593	H404594
266 - Šedá trafic - H4055xx	H405551	H405561	H405571	H405572	H405573	H405582	H405583	H405592	H405593	H405594
267 - Divoký dub - H4065xx	H406551	H406561	H406571	H406572	H406573	H406582	H406583	H406592	H406593	H406594

THE NEW CLASSIC

	H816852 500×450 mm	●	●	●	●	●	●	●	●	●
	H812850/1 450×310 mm	●	●	●	●	●	●	●	●	●
	H812852/3 550×380 mm	●	●	●	●	●	●	●	●	●

LIVING SAPHIRKERAMIK / LIVING CITY

	H811433 360×360 mm	●	●	●	●	●	●	●	●	●
	H811434 600×340 mm	●	●	●	●	●	●	●	●	●
	H811435 380×380 mm	●	●	●	●	●	●	●	●	●
	H817432 500×460 mm	●	●	●	●	●	●	●	●	●
	H817434 600×460 mm	●	●	●	●	●	●	●	●	●
	H817437 800×460 mm		●	●	●	●	●	●	●	
	H818438 1000×460 mm			●	●	●				

INO

	H812300 350×360 mm	●	●	●	●	●	●	●	●	●
	H812302 500×360 mm	●	●	●	●	●	●	●	●	●
	H816300 450×410 mm	●	●	●	●	●	●	●	●	●
	H816302 560×450 mm	●	●	●	●	●	●	●	●	●

● Dá sa skombinovať s kúpeľňovou skriňou LANI

Farba umývadlových dosiek

260 - Biela mat - H4045xx

266 - Šedá trafic - H4055xx

267 - Divoký dub - H4065xx

800	1000	1200	1200	1200	1400	1400	1600	1600	1600
H404551	H404561	H404571	H404572	H404573	H404582	H404583	H404592	H404593	H404594
H405551	H405561	H405571	H405572	H405573	H405582	H405583	H405592	H405593	H405594
H406551	H406561	H406571	H406572	H406573	H406582	H406583	H406592	H406593	H406594

VAL

	H816280 450 × 420 mm	●	●	●	●	●	●	●	●	●
	H816282 550 × 420 mm	●	●	●	●	●	●	●	●	●
	H816283 600 × 420 mm	●	●	●	●	●	●	●	●	●
	H816284 650 × 420 mm	●	●	●	●	●	●	●	●	●
	H816285 750 × 420 mm		●	●	●	●				
	H813281 400 × 425 mm	●	●	●	●	●	●	●	●	●
	H812280 450 × 380 mm	●	●	●	●	●	●	●	●	●
	H812281 500 × 400 mm	●	●	●	●	●	●	●	●	●
	H816288 530 × 400 mm	●	●	●	●	●	●	●	●	●
	H812284 550 × 400 mm	●	●	●	●	●	●	●	●	●
	H812285 600 × 400 mm	●	●	●	●	●	●	●	●	●
	H812282 550 × 360 mm	●	●	●	●	●	●	●	●	●









LAUFEN PRO S

	H816962 550 × 465 mm	●	●	●	●	●	●	●	●	●
	H812953 600 × 380 mm	●	●	●	●	●	●	●	●	●
	H816963 600 × 465 mm	●	●	●	●	●	●	●	●	●
	H816964 650 × 465 mm		●	●	●	●	●	●	●	●
	H812965 550 × 380 mm	●	●	●	●	●	●	●	●	●





● Dá sa skombinovať s kúpeľňovou skriňou LANI

KOMBINÁCIA UMÝVADIEL A MODULÁRNYCH SYSTÉMOV LANI

LAUFEN

	800	1000	1200	1200	1200	1400	1400	1600	1600	1600
										
Farba umývadlových dosiek										
260 - Biela mat - H4045xx	H404551	H404561	H404571	H404572	H404573	H404582	H404583	H404592	H404593	H404594
266 - Šedá trafic - H4055xx	H405551	H405561	H405571	H405572	H405573	H405582	H405583	H405592	H405593	H405594
267 - Divoký dub - H4065xx	H406551	H406561	H406571	H406572	H406573	H406582	H406583	H406592	H406593	H406594

LAUFEN PRO

	H812962 420 × 420 mm	●	●	●	●	●	●	●	●	●	●
	H812964 520 × 390 mm	●	●	●	●	●	●	●	●	●	●
	H817951 550 × 480 mm	●	●	●	●	●	●	●	●	●	
	H817952 600 × 480 mm	●	●	●	●	●	●	●	●	●	
	H817953 650 × 480 mm	●	●	●	●	●	●	●	●	●	

LUA

	H812083 550 × 350 mm	●	●	●	●	●	●	●	●	●	●
--	--------------------------------	---	---	---	---	---	---	---	---	---	---

SAVOY

	H812942 420 × 420 mm	●	●	●	●	●	●	●	●	●	●
---	--------------------------------	---	---	---	---	---	---	---	---	---	---

KOMBINÁCIA UMÝVADIEL A ZÁSUVKOVÝCH ELEMENTOV LANI



















LAUFEN

		600  H404301	800  H404311	1000  H404321	1200  H404331
SONAR					
	H816341 410 x 420 mm	●	●	●	●
	H816342 600 x 420 mm		●	●	●
	H812340/1 340 x 340 mm	●	●	●	●
	H812342/3 410 x 365 mm	●	●	●	●
	H812348/9 1000 x 370 mm				●
KATELL • LAUFEN					
	H812331 420 x 420 mm	●	●	●	●
	H818331 460 x 460 mm	●	●	●	●
	H816332 500 x 460 mm		●	●	●
	H816333 600 x 460 mm		●	●	●
THE NEW CLASSIC					
	H816852 500 x 450 mm	●	●	●	●
	H812850/1 450 x 310 mm	●	●	●	●
	H812852/3 550 x 380 mm		●	●	●
LIVING SAPHIRKERAMIK / LIVING CITY					
	H811433 360 x 360 mm	●	●	●	●
	H811434 600 x 340 mm		●	●	●
	H811435 380 x 380 mm	●	●	●	●
	H817432 500 x 460 mm	●	●	●	●
	H817434 600 x 460 mm		●	●	●
	H817437 800 x 460 mm				●

















● Dá sa skombinovať so zásuvkovými elementmi LANI

KOMBINÁCIA UMÝVADIEL A ZÁSUVKOVÝCH ELEMENTOV LANI

LAUFEN

		600  H404301	800  H404311	1000  H404321	1200  H404331
INO					
	H812300 350 x 360 mm	●	●	●	●
	H812302 500 x 360 mm	●	●	●	●
	H816300 450 x 410 mm	●	●	●	●
	H816302 560 x 450 mm		●	●	●
	H817301 350 x 365 mm	●	●	●	●
	H817302 500 x 365 mm		●	●	●
VAL					
	H816280 450 x 420 mm	●	●	●	●
	H816282 550 x 420 mm		●	●	●
	H816283 600 x 420 mm		●	●	●
	H816284 650 x 420 mm			●	●
	H813281 400 x 425 mm	●	●	●	●
	H812280 450 x 380 mm	●	●	●	●
	H812284 550 x 400 mm		●	●	●
	H812285 600 x 400 mm			●	●

● Dá sa skombinovať so zásuvkovými elementmi LANI

		600  H404301	800  H404311	1000  H404321	1200  H404331
LAUFEN PRO S					
	H816962 550 x 465 mm		●	●	●
	H816963 600 x 465 mm		●	●	●
	H816964 650 x 465 mm			●	●
	H812965 550 x 380 mm		●	●	●
LAUFEN PRO					
	H812962 420 x 420 mm	●	●	●	●
	H812964 520 x 390 mm	●	●	●	●
	H817951 550 x 480 mm		●	●	●
	H817952 600 x 480 mm		●	●	●
	H817953 650 x 480 mm			●	●
LUA					
	H816081 500 x 460 mm	●	●	●	●
	H816082 550 x 460 mm		●	●	●
	H816083 600 x 460 mm		●	●	●
	H816084 650 x 460 mm			●	●
	H812083 550 x 350 mm	●	●	●	●
SAVOY					
	H812942 420 x 420 mm	●	●	●	●



MEDA

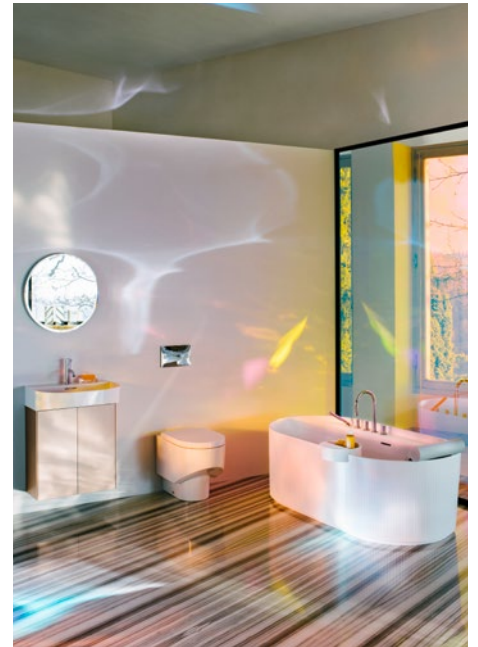

SONAR



LUA / LANI



LAUFEN PRO



ILBAGNOALESSI

1. Určenie PRAVEJ a ĽAVEJ verzie vyhotovenia akrylátových vaní Laufen

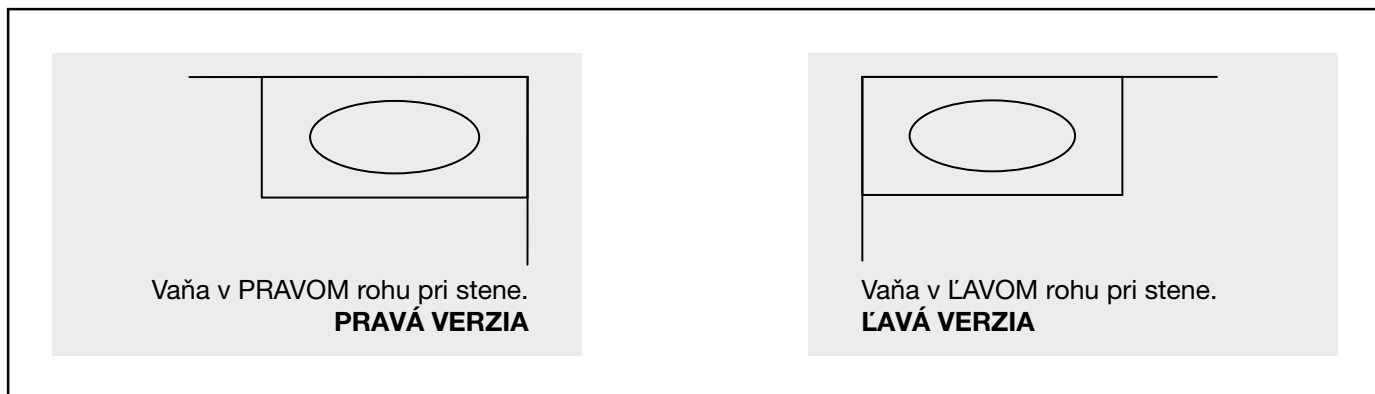

2. Určenie PRAVEJ a ĽAVEJ verzie L panelov akrylátových vaní Laufen

VARIANT UMIESTENIA DO ROHU

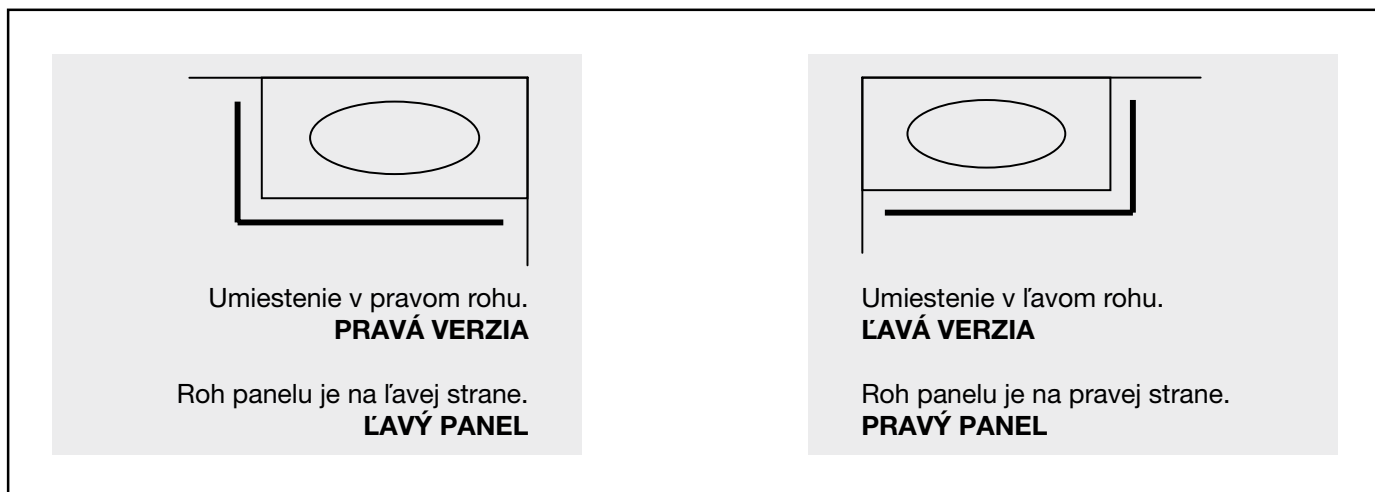

Doplňujúce informácie:

- krycie panely je možné použiť iba k vaniam s konštrukciami
- vane so systémom sú vždy vybavené odpadovou a prepadovou armatúrou
- odpadové a prepadové armatúry s funkciou napúšťania je potrebné objednať zároveň s vaňou

	System 615	System 605	System 616	System 625	System 635	System 645	System 675	System 695
FUNKCIE								
Elektronické ovládanie	■	■	■	■	■	■	■	■
Vzduchová masáž		■		■		■	■	■
Hydromasáž					■	■	■	■
Dezinfekcia								■
Elektrický ohrev vody (s reguláciou teploty)								
LED farebné osvetlenie	■		■	■			■	■

Výber **povrchu vane** závisí od individuálneho spôsobu použitia a osobnej preferencii. LAUFEN preto prichádza s ponukou štyroch rôznych materiálov.

SENTEC:

Kúpanie vo vani vyrobenej z materiálu SENTEC je ako kúpať sa v prírodnom kúpeli. Vďaka vysokému podielu prírodných minerálov je povrch krásne hladký a dá sa porovnať ku skale, ktorá bola po dlhé roky tvarovaná a vyhladzovaná tečúcou vodou. Povrch je veľmi príjemný na dotyk, dodáva pocit zdravia, čistoty a maximálnej relaxácie.

Akrylátové vane a sprchové vaničky:

Vane a sprchové vaničky sa vyznačujú dobrými izolačnými schopnosťami materiálu a teplým povrchom. Spoločne s vaňovým nosičom z tuhej ľahčenej hmoty si v nich voda na kúpanie udržiava stálu teplotu. Sanitárny akrylát LAUFEN si udržiava stálu farbu a je ľahko udržiavateľný.

Oceľové vane a sprchové vaničky:

Vane a sprchové vaničky zo smaltovanej ocele sú hygienické, odolné voči kyselinám, poškrabaniu, úderom i oderu. Oceľové vane LAUFEN sa vyrábajú z 3 a 3,5mm smaltovanej ocele a udržiavajú si extrémne stabilný tvar. Sú opatrené povrchovou úpravou Antislip a zvukovou izoláciou.

Keramické sprchové vaničky:

Moderné sprchové vaničky zo sanitárnej keramiky sa harmonicky včlenia do kúpeľne. Ako všetky keramické výrobky LAUFEN, vyznačujú sa zvlášť dlhou životnosťou a kvalitou, ktorú pocítite. Tvarovo krásne sprchové vaničky ponúkajú príjemne nízky vstup a sú na želanie k dispozícii s povrchom AntiSlip.

MASÁŽNE SYSTÉMY

- s elektronickým senzorovým ovládaním

Elektronická regulácia pomocou čidiel obsluhuje vzduchovú masáž, hydromasáž a farebné LED svetlo. Dotykové čidlo je zabudované do sanitárnej akrylovej hmoty. Vďaka tomu je regulácia extrémne hygienická, ľahko umývateľná a odolná voči poškrabaniu.

Wellness funkcie vaní s Whirlsystemom LAUFEN je možné ovládať aj prostredníctvom **citlivých dotykových senzorov** na okraji vane. Sú odolné proti poškrabaniu a nenáročné na čistenie, nič teda nenaruša estetiku vane.



System 605 - systém pre masáž vzduchom

riadený senzorom
dotykom ovládaná masáž vzduchom
intenzita 30 až 100 %
36 - 76 otvorov pre vzduch na dne
fúkanie vzduchu 450 W, s integrovaným ohrevom 300 W
a ozonizátorom
230 V AC, 50/60 Hz
automatické vysušenie po vypustení
senzor hladiny
maximálny výkon systému 0,77 kW

System 615 - systém s LED osvetlením

riadený senzorom
stály cyklus svetiel v 6 rôznych farbách alebo stály
jednofarebný režim
farby: biela, žltá, oranžová, modrá, zelená a červená
maximálny výkon systému 0,1 kW

1 W
5 V DC
IPX8
EN 60825

System 616 - systém s LED osvetlením

LED osvetlenie v otvore pre prepád
riadený senzorom
stály cyklus svetiel v 6 rôznych farbách alebo stály
jednofarebný režim
farby: biela, žltá, oranžová, modrá, zelená a červená
maximálny výkon systému 0,1 kW

8 W model 2.2233; 20 W všetky ostatné modely
IPX8
EN 60825

System 625 - systém pre masáž vzduchom s LED osvetlením

riadený senzorom
dotykom ovládaná masáž vzduchom
intenzita 30 až 100 %
36 - 76 otvorov pre vzduch na dne
fúkanie vzduchu 450 W, s integrovaným ohrevom 300 W
a ozonizátorom
230 V AC, 50/60 Hz
automatické vysušenie po vypustení
stály cyklus svetiel v 6 rôznych farbách alebo stály
jednofarebný režim
farby: biela, žltá, oranžová, modrá, zelená a červená
senzor hladiny
maximálny výkon 0,78 kW

System 635 - systém pre masáž vodou

riadený senzorom
6 vodných dýz pre masáž po bokoch, premenná intenzita
20 až 100 % pomocou senzora
5 - 6 vodných dýz pre masáž proti chrbtu a nohám
intenzita a smer vodnej masáže sa dá nastaviť aj ručne
automatické vysušenie po vypustení
senzor hladiny
vodné čerpadlo 1300 W, 230 V AC, 50 Hz
maximálny výkon systému 0,84 kW

System 645 - systém pre masáž vzduchom a vodou

pozri systémy 605 a 635
maximálny výkon systému 1,62 kW

System 675 - systém pre masáž vzduchom a vodou s LED osvetlením

pozri systémy 605, 615 a 635
maximálny výkon systému 1,63 kW

System 695 - systém pre masáž vzduchom a vodou s dezinfekciou, s LED osvetlením

pozri systémy 605, 615 a 635
dezinfekcia riadená senzorom vrátane časomiery na
pripomenutie
nádržka
maximálny výkon systému 1,63 kW

Možnosti pre umývadlá

- .104 jeden otvor pre batériu, stredový
- .105 jeden otvor pre batériu, vľavo
- .106 jeden otvor pre batériu, vpravo
- .107 dva otvory pre batériu
- .108 tri otvory pre batériu
- .109 bez otvoru pre batériu
- .111 jeden otvor pre batériu, bez prepadu
- .112 bez otvoru pre batériu, bez prepadu
- .113 jeden otvor pre batériu, vľavo, bez prepadu
- .114 jeden otvor pre batériu, vpravo, bez prepadu
- .115 dva otvory pre batériu, bez prepadu
- .135 jeden otvor pre batériu, rezateľný na jednej strane
- .136 tri otvory pre batériu US/CAN, 8 palcov od seba

- .142 bez otvoru pre batériu, bez prepadu, bez otvoreného odtoku
- .146 bez otvoru pre batériu, bez prepadu, rezateľné na dvoch stranách
- .147 jeden otvor pre batériu, rezateľný na dvoch stranách
- .155 vonkajší povrch glazúrovaný
- .156 s otvorom pre batériu, bez prepadu, bez otvoreného odtoku
- .814 jeden otvor pre batériu, jeden otvor vpravo
- .815 jeden otvor pre batériu, jeden otvor vpravo, bez prepadu
- .816 jeden otvor pre batériu, jeden otvor vľavo pre ventil elektronického ovládania, bez prepadu
- .817 jeden otvor pre batériu, jeden otvor vpravo pre zásobník na mydlo, bez prepadu

Symbody otvoru pre batériu

- = bez otvoru pre batériu
- = jeden otvor pre batériu
- = dva otvory pre batériu
- = tri otvory pre batériu

Možnosti pre bidety

- .302 s jedným otvorom pre batériu v strede, bez postranných otvorov pre spodný prívod vody
- .304 s jedným otvorom pre batériu v strede, s postrannými otvormi pre spodný prívod vody
- .308 s tromi otvormi pre batériu, bez postranných otvorov pre spodný prívod vody

Možnosti pre urinály

- .400 s muškou
- .401 s pripojením na odpad priemer 50 mm
- .411 s muškou, s pripojením na odpad priemer 50 mm

ÚDRŽBA KERAMIKY A WC DOSKY NA SEDENIE

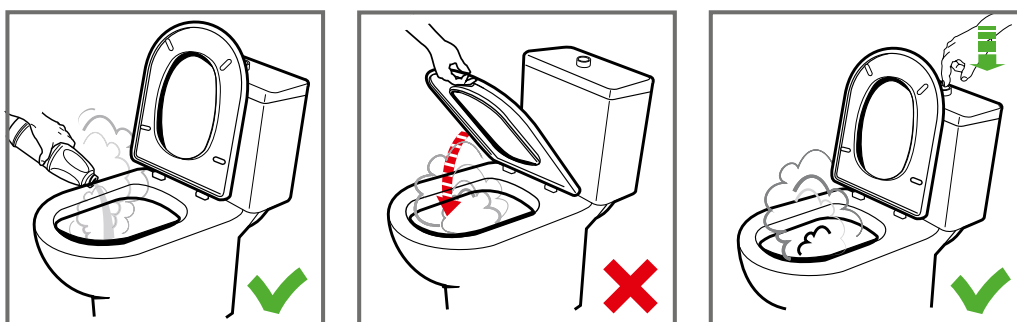

PRÍSLUŠENSTVO PRE KÚPEĽNOVÚ KERAMIKU

LAUFEN



Keramické výrobky LAUFEN musia byť inštalované pomocou **LAUFEN vyrovnávacej hmoty** alebo **vyrovnávacej sady**.

Inštalácia vyrovnávacej hmoty H894614000001:

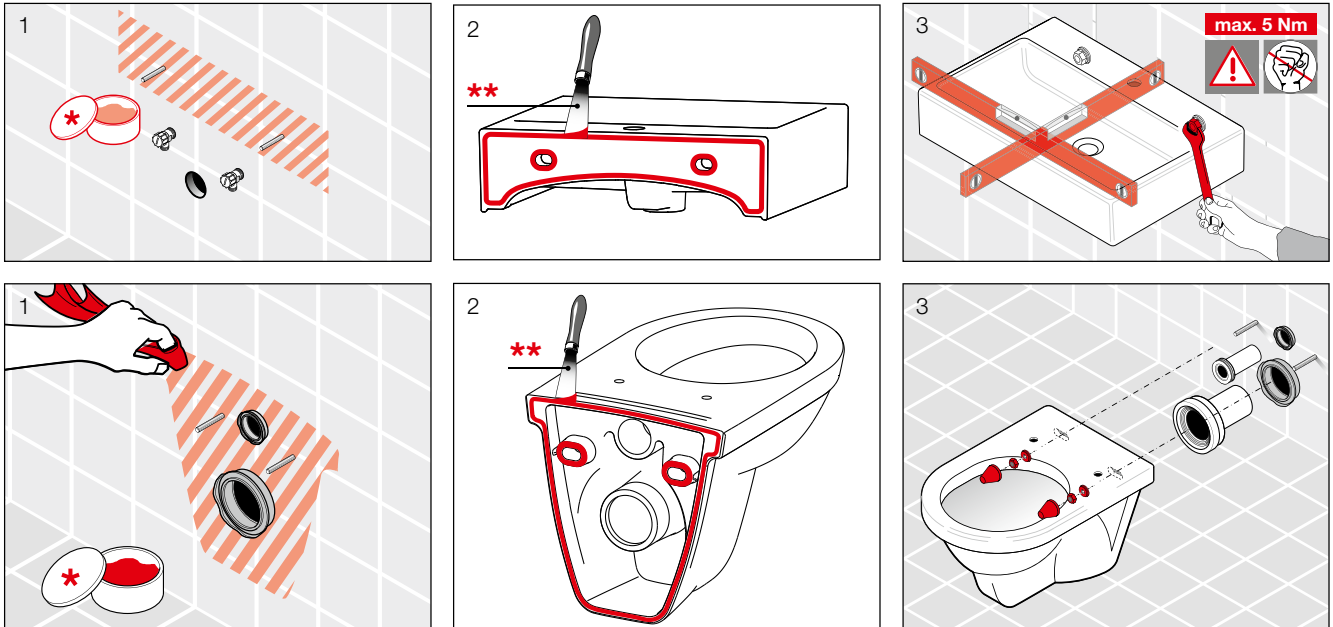

* Tekuté mydlo

** Vyrovnávaciu hmotu naneste vo vrstve s hrúbkou 5–10 mm.

Inštalácia vyrovnávacej sady H892695000001 a H892992000001:

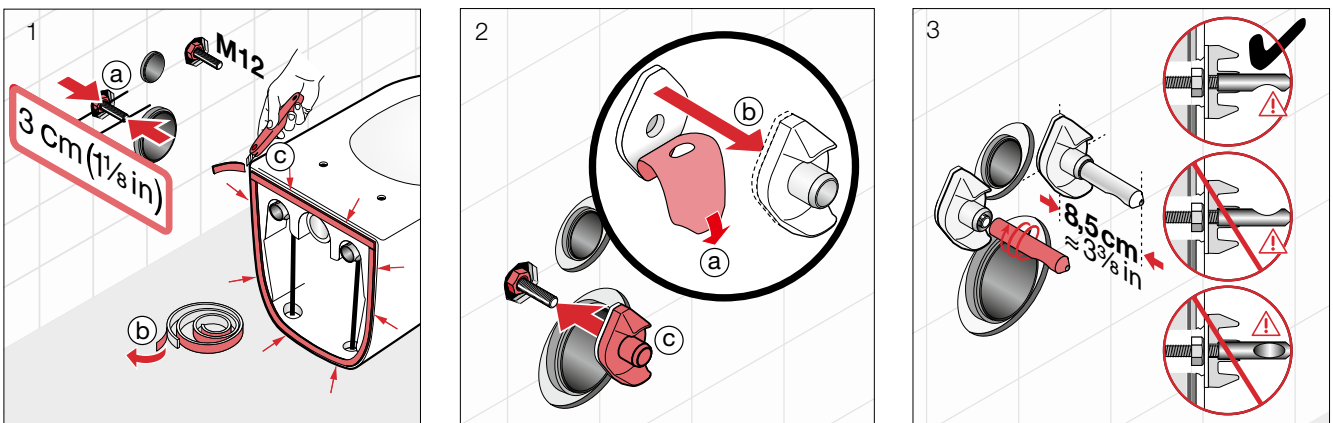

Prípadné reklamácie nebudú uznané, pokiaľ nebude pri inštalácii použitá vyrovnávacia hmota LAUFEN alebo vyrovnávací sada LAUFEN.

H894614000001

Vyrovnávací hmota LAUFEN pre inštaláciu keramických výrobkov

H892695000001

Vyrovnávací sada LAUFEN pre inštaláciu keramických výrobkov

H892992000001

Vyrovnávací páska LAUFEN pre inštaláciu keramických výrobkov

(Toto príslušenstvo nájdete v sekcii „Náhradné diely a príslušenstvo“).

GARANCIA JE UZNANÁ IBA PRI MONTÁŽI VYKONÁVANEJ PRESNE PODĽA MONTÁŽNEHO NÁVODU A PODĽA PLATNÝCH PREDPISOV.

FRAME 25

VYROBENÉ NA MIERU H447420

SKOPÍRUJTE PRED VYPLNENÍM!

Zaškrtnite požadované, uveďte rozmery

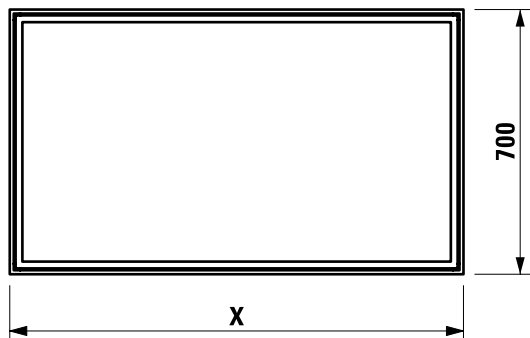

zrkadlo frame 25

objednávacie číslo **H 44742 0**

maximálna šírka (X) = 1 800 mm

odmerajte X: mm

množstvo: kus(ov)

cena: kus(ov)

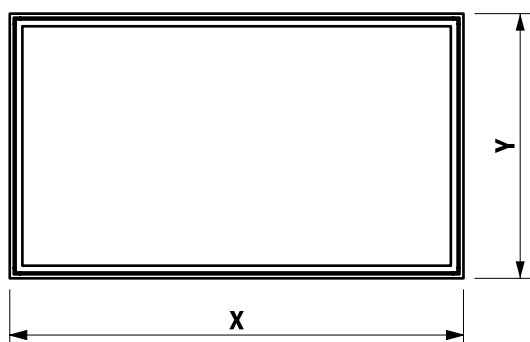

zrkadlo frame 25

objednávacie číslo **H 44742 0**

maximálna šírka (X) = 1 800 mm

maximálna výška (Y) = 1 200 mm

odmerajte X: mm

odmerajte Y: mm

množstvo: kus(ov)

cena: kus(ov)

Nadštandardné rozmery a zákazkové vyhotovenie
na vyžiadanie.

PREDMET:

TOVAR Č.:

DODÁVATEĽ:

DISTRIBÚTOR:

DÁTUM :

PODPIS :

FRAME 25

OSVETLENIE VYROBENÉ NA MIERU H447561, H447562

SKOPÍRUJTE PRED VYPLNENÍM!

Zaškrtnite požadované, uveďte rozmery

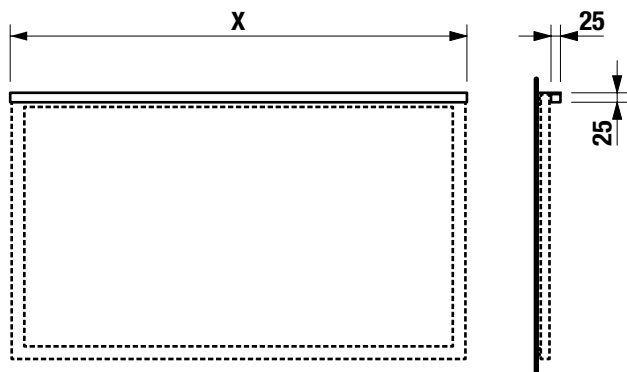

Vodorovné osvetlenie pre zrkadlo IP44

maximálna šírka (X) = 1 800 mm

k dispozícii v 50mm sekciách

odmerajte X: mm

objednávacie číslo **H 44756 1** – bez vypínača

objednávacie číslo **H 44756 2** – so senzorovým vypínačom
zabudovaným do hliníkového rámu zrkadla (spodná
strana)

množstvo: kus(ov)

cena: kus(ov)

Nadštandardné rozmery a zákazkové vyhotovenie na
vyžiadanie.

PREDMET:

TOVAR Č.:

DODÁVATEĽ:

DISTRIBÚTOR:

DÁTUM :

PODPIS :

OBJEDNÁVKOVÝ FORMULÁR PRE RÔZNE PRÍREZY REZATEĽNÝCH UMÝVADIEL

PRED VYPLNENÍM FORMULÁR SKOPÍRUJTE! Označte zodpovedajúci typ, alebo zadajte záväzný rozmer

Objednávame kus(ov)

(Pri viacerých objednávkach používajte prosím pre každý rez vlastný formulár!)

Farba

Umývadlá LIVING CITY

- H818431 1000 mm
 H818432 1000 mm

- asymetricky rezané 90°
 asymetrický rez, šikmý

Pri objednávaní bežných rezateľných umývadiel je potrebné brať do úvahy toleranciu ± 5 mm na každej strane.

Rezané pod uhlom 90°

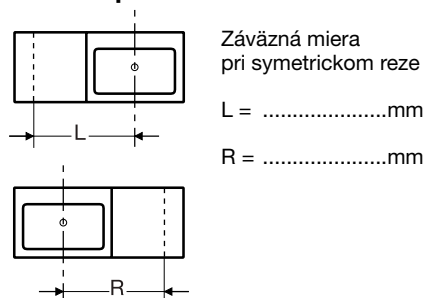

Rezané šikmo

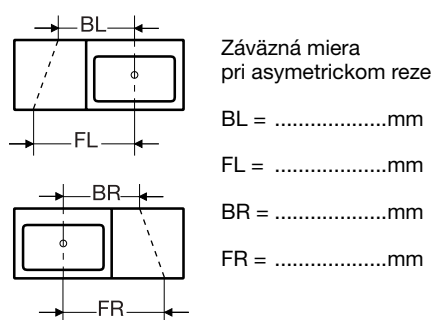

POZOR:

Nerezané šírky umývadiel vykazujú obvyklé keramické tolerancie. Ak sú pre zabudovanie požadované presné šírky, sú potrebné rezy aj pre šírky. Žiadne krycie dosky nie sú k dostaniu! Príplatok za rezanie: - z jednej strany 52,93 €	M i n i m á l n e r o z m e r y		
	symetrický rez	asymetrický rez	
	môže byť rezané max. do (mm)	L min. / L max. (mm)	R min. / R max. (mm)
	LIVING CITY		
H818431	-	400 / 680	-
H818432	-	-	400 / 680

OBJEKT:

OBJ. Č.:

INŠTALATÉR:

VEĽKOOBCHODNÍK:
 (alebo priložiť formulár k objednávke)

DÁTUM:

PODPIS:

OBJEDNÁVKOVÝ FORMULÁR PRE RÔZNE PRÍREZY REZATEĽNÝCH UMÝVADIEL

PRED VYPLNENÍM FORMULÁR SKOPÍRUJTE! Označte zodpovedajúci typ, alebo zadajte záväzný rozmer

Objednávame kus(ov)

Farba

(Pri viacerých objednávkach používajte prosím pre každý rez vlastný formulár!)

Umývadlá LIVING SQUARE

H816435 1300 mm

- | | |
|---|--|
| <input type="checkbox"/> symetricky rezané šikmo | <input type="checkbox"/> asymetricky rezané 90° |
| <input type="checkbox"/> jednostranne rezané 90° | <input type="checkbox"/> asymetricky rezané 90° |
| <input type="checkbox"/> asymetricky rezané šikmo | <input type="checkbox"/> jednostranne rezané šikmo |

Rezané pod uhlom 90°

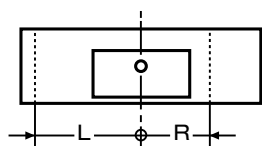

Záväzná miera pri symetrickom a asymetrickom reze

L = mm

R = mm

Rezané šikmo

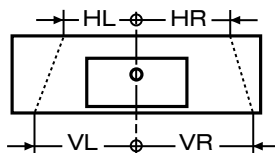

Záväzná miera pri symetrickom a asymetrickom reze

HL = mm

VL = mm

HR = mm

VR = mm

Pri objednávaní bežných rezateľných umývadiel je potrebné brať do úvahy toleranciu ± 2 mm na každej strane.

Pozn.: Nie je možné kombinovať s bočnými krytkami. Tieto umývadlá sú len pre umiestnenie do niky (v prípade rezu).

POZOR:

Nerezané šírky umývadiel (1300 mm) vykazujú obvyklé keramické tolerancie. Ak sú pre zabudovanie požadované presné šírky, sú potrebné rezy aj pre šírky 1300 mm. Žiadne krycie dosky nie sú k dostaniu! Iba pre inštaláciu k stene rezanú stranou.	M i n i m á l n e r o z m e r y			
	prírez možný do (mm)	vľavo min. (mm)	vpravo min. (mm)	
	LIVING SQUARE			
Príplatok za rezanie: - z jednej strany 52,93 € - z oboch strán 105,86 €	H816435	650	325	325

OBJEKT:

OBJ. Č.:

INŠTALATÉR:

VEĽKOOBCHODNÍK:
(alebo priložiť formulár k objednávke)

DÁTUM:

PODPIS:

OBJEDNÁVKOVÝ FORMULÁR PRE RÔZNE PRÍREZY REZATEĽNÝCH UMÝVADIEL

PRED VYPLNENÍM FORMULÁR SKOPÍRUJTE! Označte zodpovedajúci typ, alebo zadajte záväzný rozmer

Objednávame kus(ov)

Farba

(Pri viacerých objednávkach používajte prosím pre každý rez vlastný formulár!)

Umývadlá PALACE

H811704 1200 mm

H812704 1200 mm

Rezané pod uhlom 90°

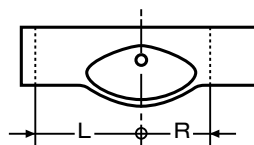

Záväzná miera pri symetrickom a asymetrickom reze

L (ľavá) = mm

R (pravá) = mm

Šikmý rez

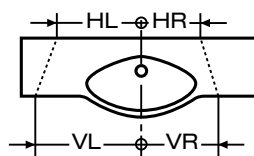

Záväzná miera pri symetrickom a asymetrickom reze

L (ľavá) = mm

R (pravá) = mm

Pri objednávaní bežných rezateľných umývadiel je potrebné brať do úvahy toleranciu ± 2 mm na každej strane.

POZOR:

Nerezané šírky umývadiel (1200, 1500 a 1800 mm) vykazujú obvyklé keramické tolerancie. Ak sú pre zabudovanie požadované presné šírky, sú potrebné rezy aj pre šírky 1200, 1500 a 1800 mm. Žiadne krycie dosky nie sú k dostaniu! Iba pre inštaláciu do niky.	M i n i m á l n e r o z m e r y			
	prírez možný do (mm)	L min. (mm)	P min. (mm)	
Príplatok za rezanie: - z jednej strany 52,93 € - z oboch strán 105,86 €	PALACE			
	H811704	900	450	450
	H812704	900	450	450

OBJEKT:

OBJ. Č.:

INŠTALATÉR:

VELKOOBCHODNÍK:
(alebo priložiť formulár k objednávke)

DÁTUM:

PODPIS:

UMÝVADLÁ S ODKLADACOU PLOCHOU

LAUFEN

OBJEDNÁVKOVÝ FORMULÁR PRE RÔZNE PRÍREZY REZATEĽNÝCH UMÝVADIEL

PRED VYPLNENÍM FORMULÁR SKOPÍRUJTE! Označte zodpovedajúci typ, alebo zadajte záväzný rozmer

Objednávame kus(ov)

Farba

(Pri viacerých objednávkach používajte prosím pre každý rez vlastný formulár!)

Umývadlá VAL

H815283 550 mm

H815284 550 mm

asymetrický rez, pravý uhel

Pravouhlý rez

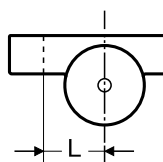

Záväzná miera pri asymetrickom reze

L (ľavá) =mm

R (pravá) =mm

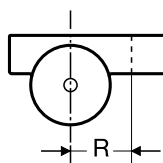

Pri objednávaní bežných rezateľných umývadliel je potrebné brať do úvahy toleranciu ± 2 mm na každej strane.

POZOR:

Nerezané šírky umývadlové dosky (550 mm) vykazujú obvyklé keramické tolerancie. Ak sú pre zabudovanie požadované presné šírky, sú potrebné rezy aj pre šírky 550 mm. Žiadne krycie dosky nie sú k dostaniu! Príplatok za rezanie: - z jednej strany 52,93 €	M i n i m á l n e r o z m e r y		
	symetrický rez	asymetrický rez	
	rez max. (mm)	zľava min. / zľava max. (mm)	zprava min. / zprava max. (mm)
	VAL		
H815283	-	-	215 / 320
H815284	-	215 / 320	-

OBJEKT:

OBJ. Č.:

INŠTALATÉR:

VEĽKOOBCHODNÍK:
(alebo priložiť formulár k objednávke)

DÁTUM:

PODPIS:

OBJEDNÁVACÍ FORMULÁR PRE VYSOKÚ SKRINKU BASE

OBJEDNÁVACÍ FORMULÁR CENOVÁ PONUKA

BASE

VYSOKÁ SKRINKA NA MIERU H402730

PREĐ VYPLNENÍM FORMULÁR SKOPÍRUJTE!

Označte zodpovedajúci typ, alebo zadajte záväzný rozmer

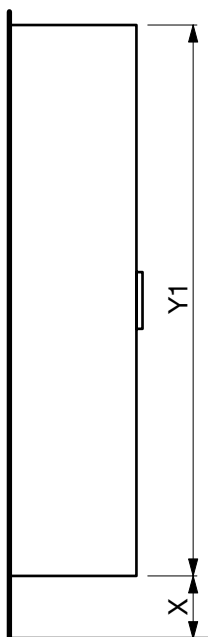
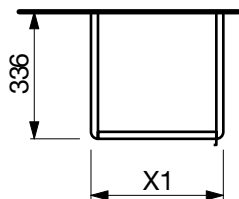

Vysoká skrinka na mieru, bočnice korpusu s rádiusom

1 dverka (soft-close zatváranie), s úchytkou
minimálna šírka (X1) = 250 mm / max: 450 mm
minimálna výška (Y1) = 700 mm / max: 1 650 mm

rozmer X1: mm

rozmer Y1: mm

množstvo: ks

pánty dverí vľavo pánty dverí vpravo

guľaté nožičky (2 kusy), eloxovaný hliník (lesk)

výška X / číslo výrobku - v kombinácii s nábytkom

263 mm / **H402990** – Base pre Val

283 mm / **H402991** – Base pre Laufen Pro S

293 mm / **H402992** – Base pre Laufen Pro S

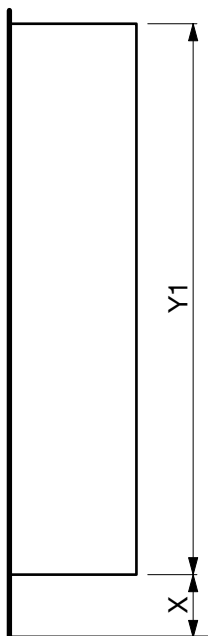
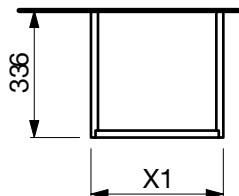

Vysoká skrinka na mieru, bočnice korpusu s výrezom

dvere so systémom push & pull

Laufen Pro S H864960/1/2/3

minimálna šírka (X1) = 250 mm / max: 450 mm

minimálna výška (Y1) = 700 mm / max: 1 650 mm

rozmer X1: mm

rozmer Y1: mm

množstvo: ks

pánty dverí vľavo pánty dverí vpravo

guľaté nožičky (2 kusy), eloxovaný hliník (lesk)

výška X / číslo výrobku - v kombinácii s PACK umývadlo so skrinkou

293 mm / **H483105** – Laufen Pro S H864960/1/2/3

Farba:

biela mat 260

biela lesk 261

svetlý ilm 262

tmavý ilm 263

šedá traffic 266

multicolour 999

OBJEKT:

OBJ. Č.:

INŠTALATÉR:

VEĽKOOBCHODNÍK:
(alebo priložiť formulár k objednávke)

DÁTUM:

PODPIS:

LANI

MODULÁRNY SYSTÉM A UMÝVADLOVÁ DOSKA

PRED VYPLNENÍM FORMULÁR SKOPÍRUJTE!

Označte zodpovedajúci typ, alebo zadajte záväzný rozmer



MODULÁRNY SYSTÉM (ZÁSUVKOVÝ ELEMENT S UMÝVADLOVOU DOSKOU 65 MM)

Objednávame kus(ov) (pre niekoľko rôznych kombinácií farieb alebo umývadiel vyplňte prosím jeden formulár na jeden typ)
Rozmery sú zaokrúhlené (presné rozmery pozri Technické listy)

Výrez(y) pre umývadlo obj.č.

Výrezy sú možné iba pre umývadlá kombinovateľné s modulárnymi systémami LANI, pozri strany 295 - 298.

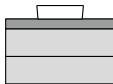
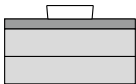
1. Vyberte si umývadlovú dosku (veľkosť, výrez a farbu) a zásuvkový element

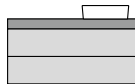
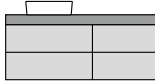
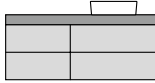
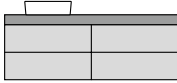
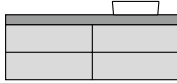
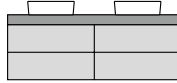
					
Farba dosiek	800 výrez uprostred	1000 výrez uprostred	1200 výrez uprostred	1200 výrez vľavo	1200 výrez vpravo
Bielá mat	<input type="checkbox"/> H404551112 ... 1	<input type="checkbox"/> H404561112 ... 1	<input type="checkbox"/> H404571112 ... 1	<input type="checkbox"/> H404572112 ... 1	<input type="checkbox"/> H404573112 ... 1
Šedá traffic	<input type="checkbox"/> H405551112 ... 1	<input type="checkbox"/> H405561112 ... 1	<input type="checkbox"/> H405571112 ... 1	<input type="checkbox"/> H405572112 ... 1	<input type="checkbox"/> H405573112 ... 1
Divoký dub	<input type="checkbox"/> H406551112 ... 1	<input type="checkbox"/> H406561112 ... 1	<input type="checkbox"/> H406571112 ... 1	<input type="checkbox"/> H406572112 ... 1	<input type="checkbox"/> H406573112 ... 1
					
Farba dosiek	1400 výrez vľavo	1400 výrez vpravo	1600 výrez vľavo	1600 výrez vpravo	1600 výrez vľavo a vpravo
Bielá mat	<input type="checkbox"/> H404582112 ... 1	<input type="checkbox"/> H404583112 ... 1	<input type="checkbox"/> H404592112 ... 1	<input type="checkbox"/> H404593112 ... 1	<input type="checkbox"/> H404594112 ... 1
Šedá traffic	<input type="checkbox"/> H405582112 ... 1	<input type="checkbox"/> H405583112 ... 1	<input type="checkbox"/> H405592112 ... 1	<input type="checkbox"/> H405593112 ... 1	<input type="checkbox"/> H405594112 ... 1
Divoký dub	<input type="checkbox"/> H406582112 ... 1	<input type="checkbox"/> H406583112 ... 1	<input type="checkbox"/> H406592112 ... 1	<input type="checkbox"/> H406593112 ... 1	<input type="checkbox"/> H406594112 ... 1

2. Vyberte farbu zásuvkového elementu (. . . = kód farby zásuvkového elementu)

<input type="checkbox"/> 260 Biela mat	<input type="checkbox"/> 266 Šedá traffic	<input type="checkbox"/> 900 Specialcolor + ____ číslo farby (40 - 42)
<input type="checkbox"/> 261 Biela lesk	<input type="checkbox"/> 267 Divoký dub	<input type="checkbox"/> 999 Multicolor + ____ číslo farby (60 - 96)





UMÝVADLOVÁ DOSKA 65 MM VRÁTANE KONZOLÍ (≤1200 mm 2x / >1200 mm 3x)

Objednávame kus(ov) (pre niekoľko rôznych kombinácií farieb alebo umývadiel vyplňte prosím jeden formulár na jeden typ)
Rozmery sú zaokrúhlené (presné rozmery pozri Technické listy)

Výrez(y) pre umývadlo obj.č.

Výrezy sú možné iba pre umývadlá kombinovateľné s umývadlovými doskami LANI, pozri strany 292 - 294.

1. Vyberte si umývadlovú dosku (veľkosť a výrez)

				
výrez uprostred	výrez uprostred	výrez vľavo	výrez vpravo	výrez vľavo a vpravo
<input type="checkbox"/> H404641 (600)	<input type="checkbox"/> H404671 (1200)	<input type="checkbox"/> H404672 (1200)	<input type="checkbox"/> H404673 (1200)	<input type="checkbox"/> H404674 (1200)
<input type="checkbox"/> H404651 (800)	<input type="checkbox"/> H404681 (1400)	<input type="checkbox"/> H404682 (1400)	<input type="checkbox"/> H404683 (1400)	<input type="checkbox"/> H404684 (1400)
<input type="checkbox"/> H404661 (1000)	<input type="checkbox"/> H404691 (1600)	<input type="checkbox"/> H404692 (1600)	<input type="checkbox"/> H404693 (1600)	<input type="checkbox"/> H404694 (1600)

2. Vyberte farbu umývadlovej dosky

<input type="checkbox"/> 260 Biela mat	<input type="checkbox"/> 266 Šedá traffic	<input type="checkbox"/> 267 Divoký dub
--	---	---

OBJEKT:

OBJ. Č.:

INŠTALATÉR:

VEĽKOOBCHODNÍK:
(alebo priložiť formulár k objednávke)

DÁTUM:

PODPIS:

OBJEDNÁVACÍ FORMULÁR PRE VANY SONAR

LAUFEN

SONAR

VANE S OTVORMI PRE PÄTOTVOROVÉ VAŇOVÉ BATÉRIE

PRED VYPLNENÍM FORMULÁR SKOPÍRUJTE!

Hodiacie sa označte

Objednávame ku(sov)

(v prípade väčšieho počtu vaní vyplňte samostatný formulár pre každý typ vane)

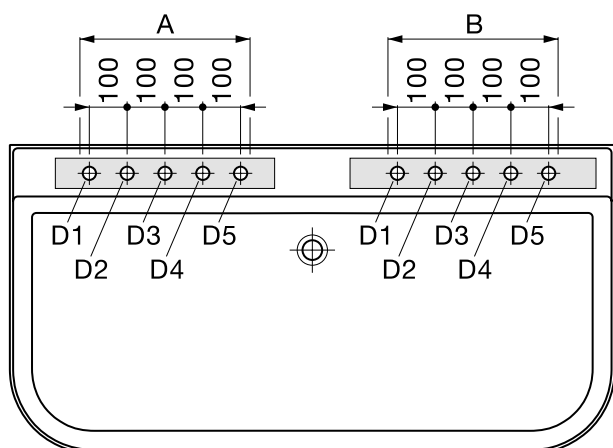

- H2203470000361 Vaňa k stene (D – tvar)**
5 otvorov pre batériu, vzdialenosť medzi jednotlivými
otvormi 100 mm

Pozícia vrtania:

- Pozícia A

- Pozícia B

Vaňová päťotvorová batéria:

- Kartell Laufen, obj. č. H3223350042821
rozmery vrtania:
D1 = \varnothing 30 mm / D2 = \varnothing 40 mm / D3-D5 = \varnothing 30 mm

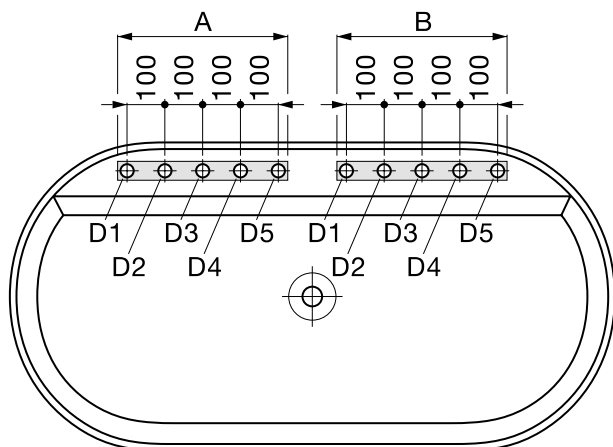

- H2213420000361 Vaňa samostatne stojaca**
5 otvorov pre batériu, vzdialenosť medzi jednotlivými
otvormi 100 mm

Pozícia vrtania:

- Pozícia A

- Pozícia B

Vaňová päťotvorová batéria:

- Kartell Laufen, obj. č. H3223350042821
rozmery vrtania:
D1 = \varnothing 30 mm / D2 = \varnothing 40 mm / D3-D5 = \varnothing 30 mm

OBJEKT:

OBJ. Č.:

INŠTALATÉR:

VEĽKOOBCHODNÍK:
(alebo priložiť formulár k objednávke)

DÁTUM:

PODPIS:

OBJEDNÁVACÍ FORMULÁR PRE VARIABILNÉ ROZMERY VANE

KARTELL LAUFEN

VAŇA NA MIERU

PRED VYPLNENÍM FORMULÁR SKOPÍRUJTE!

Označte zodpovedajúci typ, alebo zadajte záväzný rozmer

Objednávame ku(sov)

Farba

(Pri objednávaní rôznych produktov, použite prosím samostatný formulár pre každý výrobok!)

Vaňa Kartell Laufen

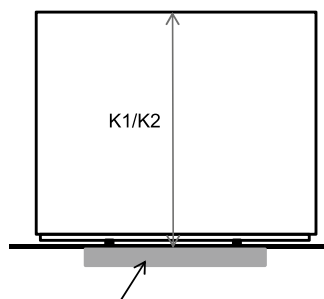
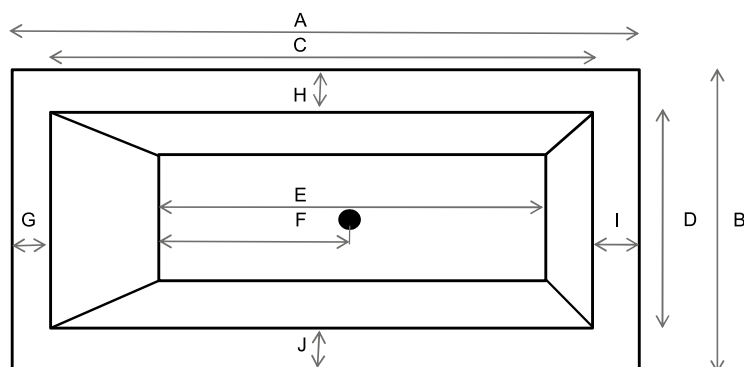

Požadované miesto v podlahe pre sifón.
Inštalácia voľne stojacej varianty.

Daný rozmer:

A 1800 mm
B 920 mm
C 1600 mm
D 700 mm
E 1120 mm
F 765 mm
G 75 mm
H 110 mm
I 125 mm
J 110 mm
K1 590 mm
K2 540 mm

Vaša požiadavka:

..... (min. 1630 mm)
..... (min. 730 mm)
1600 mm (daný rozmer)
700 mm (daný rozmer)
1120 mm (daný rozmer)
765 mm (daný rozmer)
..... (min. 15 mm)
..... (min. 15 mm)
..... (min. 15 mm)
..... (min. 15 mm)
590 mm (daný rozmer) pre L panel variantu
540 mm (daný rozmer) pre voľne stojace variantu

Požadované možnosti:

- s ľavým L panelom *
- s pravým L panelom *
- voľne stojaci variant **
- bežný prepad
- skrytý prepad
- otvor pre prepad

Systémy:

- 616 s osvetleným otvorom pre prepad
- 627 s osvetleným otvorom pre prepad, s hmlou a s vzduchovou masážou

* s rámom
** bez rámu

Špeciálne požiadavky:

.....

.....

PROJEKT:

INŠTALATÉR:

PREDAJCA:

OBJEDNÁVACÍ FORMULÁR PRE VARIABILNÉ ROZMERY

LAUFEN

LAUFEN PRO S

SPRCHOVÁ VANIČKA MARBOND NA MIERU H211187

PRED VYPLNENÍM FORMULÁR SKOPÍRUJTE!

Označte zodpovedajúci typ, alebo zadajte záväzný rozmer

Objednávame kus(ov)

(pre objednávku niekoľkých sprchových vaničiek rôznych typov vyplňte vždy jeden formulár pre jeden typ vaničiek)

Farba:

000 biela

078 antracit

079 betonovo šedá

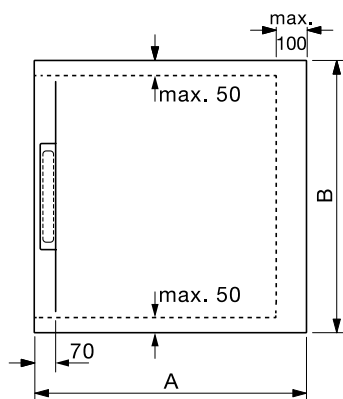

**Pre základný rozmer (A x B) s odtokom na kratšej strane
900 x 900 mm**

Rezateľné maximálne zo 3 strán.

rozmer A: mm

rozmer B: mm

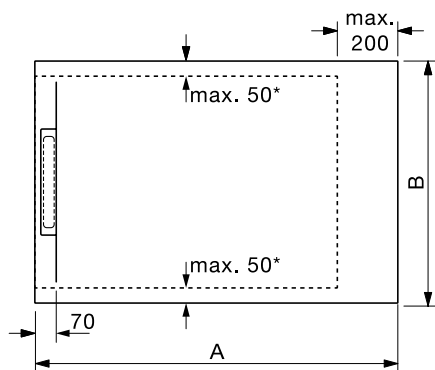

Pre základný rozmer (A x B) s odtokom na kratšej strane

**1 000 x 800 mm / 1 000 x 900 mm / 1 200 x 800 mm /
1 200 x 900 mm / 1 400 x 800 mm / 1 400 x 900 mm /
1 600 x 800 mm / 1 600 x 900 mm / 1 800 x 800 mm /
1 800 x 900 mm / 2 000 x 800 mm / 2 000 x 1000 mm**

Rezateľné maximálne zo 3 strán.

rozmer A: mm

rozmer B: mm

Rozmerová tolerancia pre sprchové vaničky na mieru
(+3 mm / -3 mm) je vyhradená!

* Pri reze viac ako 25 mm môže mať sprchová vanička
výškový rozdiel až 2 mm.

Iné veľkosti a zakázkové produkty na vyžiadanie.

OBJEKT:

OBJ. Č.:

INŠTALATÉR:

VEĽKOOBCHODNÍK:
(alebo priložiť formulár k objednávke)

DÁTUM:

PODPIS:

OBJEDNÁVACÍ FORMULÁR PRE VARIABILNÉ ROZMERY

LAUFEN

LAUFEN PRO

SPRCHOVÁ VANIČKA MARBOND NA MIERU H212950

PRED VYPLNENÍM FORMULÁR SKOPÍRUJTE!

Označte zodpovedajúci typ, alebo zadajte záväzný rozmer

Objednávame kus(ov)

(pre objednávku niekoľkých sprchových vaničiek rôznych typov vyplňte vždy jeden formulár pre jeden typ vaničiek)

Farba:

000 biela

077 svetlo šedá

078 antracit

079 betonovo šedá

080 čierna

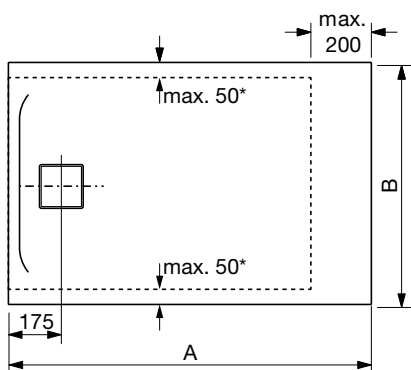

Pre základný rozmer (A x B) s odtokom na kratšej strane
 800 x 800 mm / 900 x 900 mm / 1000 x 800 mm /
 1000 x 900 mm / 1000 x 1000 mm / 1200 x 800 mm /
 1200 x 900 mm / 1200 x 1000 mm / 1200 x 1200 mm /
 1400 x 700 mm / 1400 x 800 mm / 1400 x 900 mm /
 1500 x 1500 mm / 1600 x 700 mm / 1600 x 800 mm /
 1600 x 900 mm / 1800 x 800 mm / 1800 x 900 mm
Rezateľné maximálne zo 3 strán.

rozmer A: mm

rozmer B: mm

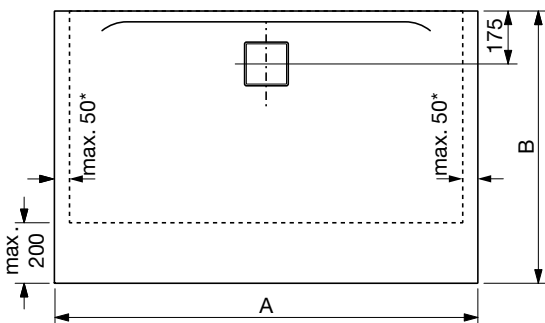

Pre základný rozmer (A x B) s odtokom na dlhšej strane
 1400 x 800 mm / 1400 x 900 mm / 1400 x 1000 mm /
 1600 x 800 mm / 1600 x 900 mm / 1600 x 1000 mm /
 1800 x 800 mm / 1800 x 900 mm / 1800 x 1000 mm /
 2000 x 1000 mm
Rezateľné maximálne zo 3 strán.

rozmer A: mm

rozmer B: mm

Rozmerová tolerancia pre sprchové vaničky na mieru (+3 mm / -3 mm) je vyhradená!

* Pri reze viac ako 25 mm môže mať sprchová vanička výškový rozdiel až 2 mm.

Iné veľkosti a zakázkové produkty na vyžiadanie.

OBJEKT:

OBJ. Č.:

INŠTALATÉR:

VEĽKOOBCHODNÍK:
(alebo priložiť formulár k objednávke)

DÁTUM:

PODPIS:

OBJEDNÁVACÍ FORMULÁR PRE VARIABILNÉ ROZMERY

LAUFEN SOLUTIONS

SPRCHOVÁ VANIČKA MARBOND NA MIERU H216440

PRED VYPLNENÍM FORMULÁR SKOPÍRUJTE!

Zaškrtnite zodpovedajúce alebo špecifikujte rozmer

Objednávame kus(ov)

(pre objednávku niekoľkých sprchových vaničiek rôznych typov vyplňte vždy jeden formulár pre jeden typ vaničiek)

Farba:

000 biela

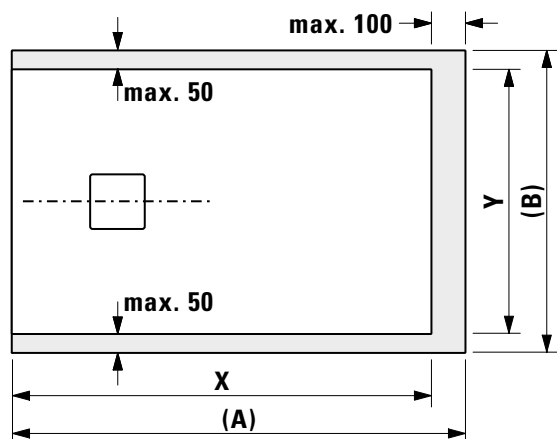

Pre základný rozmer (A x B) 900 x 900 mm /
1000 x 1000 mm / 1000 x 900 mm /
1200 x 800 mm / 1200 x 900 mm / 1200 x 1000 mm
Rezateľné maximálne zo 3 strán.

rozmer X: mm

rozmer Y: mm

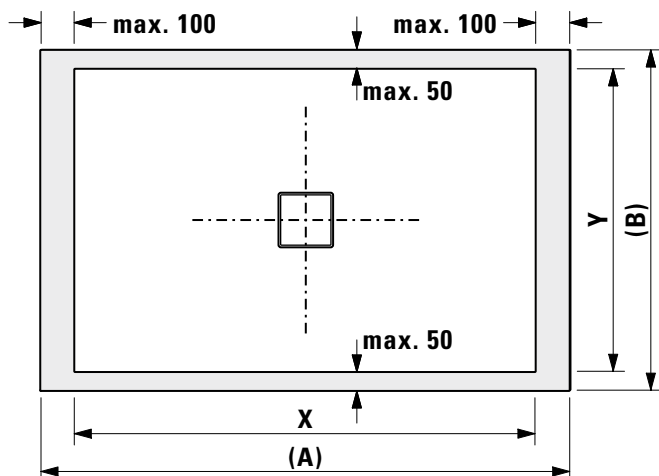

Pre základný rozmer (A x B) 1400 x 900 mm /
1600 x 900 mm
Rezateľné zo všetkých 4 strán.

rozmer X: mm

rozmer Y: mm

Rozmerová tolerancia (+3 mm / -3 mm) je vyhradená!

OBJEKT:

OBJ. Č.:

INŠTALATÉR:

VEĽKOOBCHODNÍK:
(alebo priložiť formulár k objednávke)

DÁTUM:

PODPIS:

PREHĽAD FARIEB ZDRAVOTNEJ KERAMIKY

CLEANET RIVA

.400	.A00	.757	.020	.716
Biela LCC	Biela LCC Active	Biela mat	Čierna lesk	Čierna mat

CLEANET NAVIA

.400	.A00	.757
Biela LCC	Biela LCC Active	Biela mat

CLEANET ALVIA

.400
Biela LCC

SONAR PALOMBA COLLECTION

.000	.400	.757
Biela	Biela LCC	Biela mat

ILBAGNOALESSI

.400	.757	.716	.188
Biela LCC	Biela mat	Čierna mat	Café mat

KARTELL • LAUFEN

.000	.400	.A00	.757	.020	.716	.758	.759
Biela	Biela LCC	Biela LCC Active	Biela mat	Čierna lesk	Čierna mat	Grafit mat	Šedá mat

THE NEW CLASSIC

.000	.A00	.757	.R01	.R02	.R03
Biela	Biela LCC	Biela mat	Bohemian	Cosmopolitan	Ornamental

LIVING SQUARE PALACE

.000
Biela

LIVING SAPHIRKERAMIK

.000	.400	.716	.758
Biela	Biela LCC	Čierna mat	Grafit mat

LIVING CITY

.000	.757
Biela	Biela mat

INO

.000	.400	.757	.716	.758
Biela	Biela LCC	Biela mat	Čierna mat	Grafit mat

VAL

.000	.400	.A00	.757	.020	.716	.758	.759
Biela	Biela LCC	Biela LCC Active	Biela mat	Čierna lesk	Čierna mat	Grafit mat	Šedá mat

MEDA

.000	.400	.757	.716	.758
Biela	Biela LCC	Biela mat	Čierna mat	Grafit mat

LAUFEN PRO S

.000	.400	.A00
Biela	Biela LCC	Biela LCC Active

LAUFEN PRO A

.000	.400	.A00	.716
Biela	Biela LCC	Biela LCC Active	Čierna mat

LAUFEN PRO B LUA

.000	.400
Biela	Biela LCC

LAUFEN PRO

.000	.400	.A00	.757	.716
Biela	Biela LCC	Biela LCC Active	Biela mat	Čierna mat

LAUFEN PRO B LUA

.000	.400
Biela	Biela LCC

FLORAKIDS

.000	.062	.072	.061	.071
Biela	Biela a červená	Biela a zelená	Červená	Zelená

PREHĽAD FARIEB NÁBYTKU

LAUFEN

SONAR

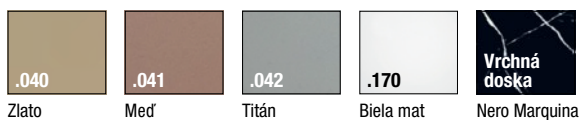

.140 = Zlato & Nero Marquina
 .141 = Meď & Nero Marquina
 .142 = Titán & Nero Marquina
 .143 = Biela mat & Nero Marquina

ILBAGNOALESSI

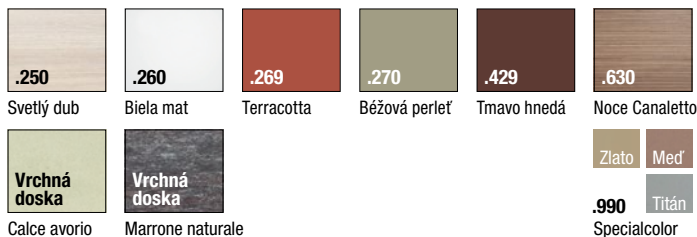

KARTELL • LAUFEN

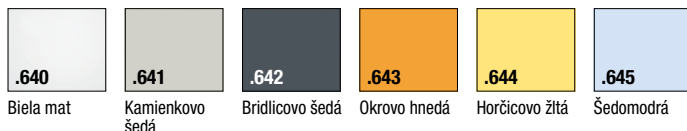

THE NEW CLASSIC



INO

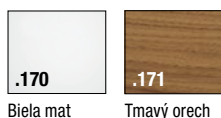

MEDA



LAUFEN PRO S

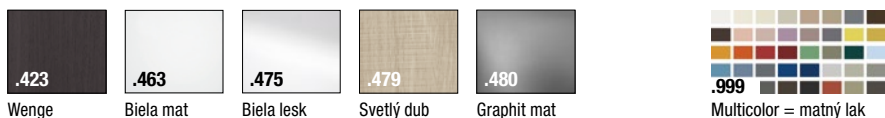

LAUFEN PRO A



LANI

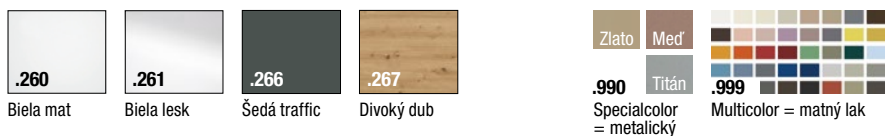

BASE



SPACE pre VAL



ARUN

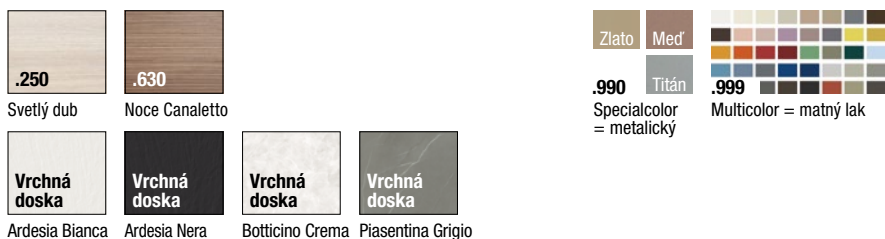

Nie všetky farby sú dostupné pre všetky produkty. Kompletný prehľad vzorkovníkov a makiet nájdete na www.laufen.sk.

PREHĽAD FARIEB NÁBYTKU

LAUFEN

SPECIALCOLOR 990

Matný lak. Tieto 3 farby sa objednávajú pomocou jednotného farebného kódu (990).
Do textu objednávky prosím uveďte číslo a názov požadovanej farby.



MULTICOLOR 999

Matný lak. Týchto 40 farieb sa objednávajú pomocou jednotného farebného kódu (999).
Do textu objednávky prosím uveďte číslo a názov požadovanej farby.

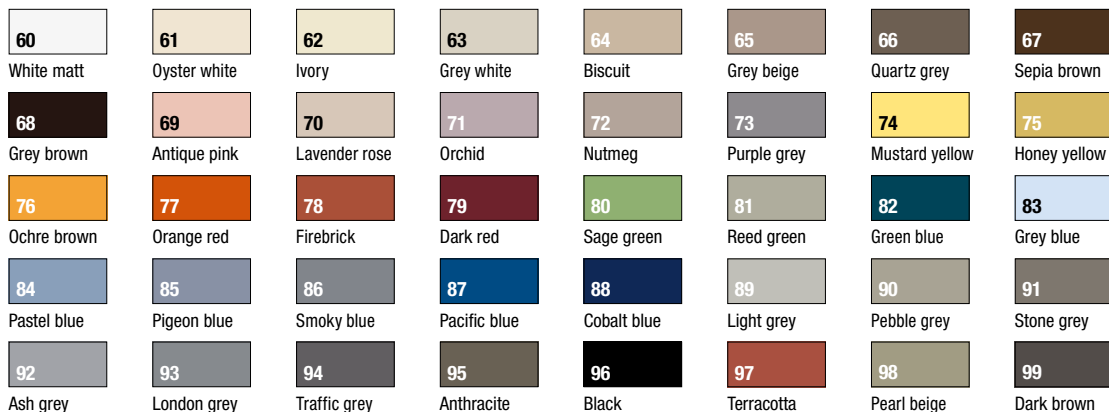

PREHĽAD FARIEB PRÍSLUŠENSTVA

DISKY



PRÍSLUŠENSTVO

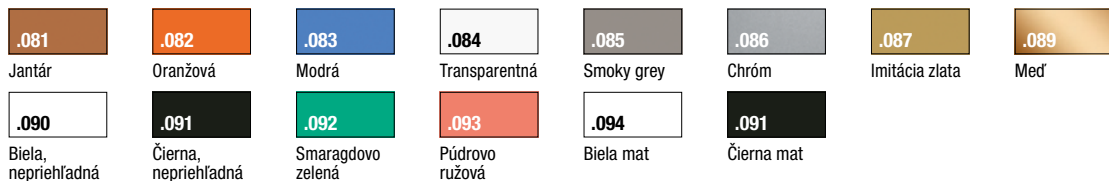

CASE – DRŽIAKY NA UTERÁK



LANI – DRŽIAKY NA UTERÁK

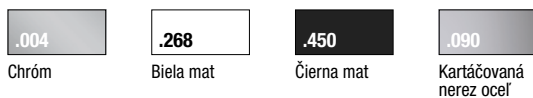

PREHĽAD FARIEB VODOVODNÝCH BATÉRIÍ



ADA

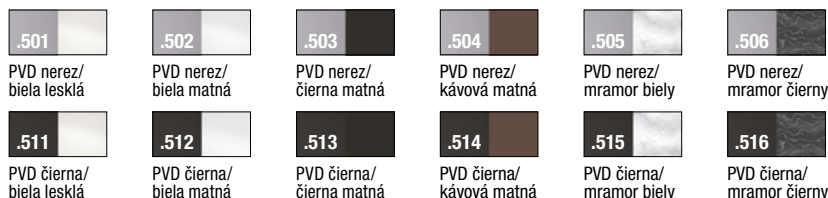

Nie všetky farby sú dostupné pre všetky produkty. Kompletný prehľad vzorkovníkov a makiet nájdete na www.laufen.sk.



LAUFEN

space

PRAGUE

Informácie a služby zákazníkom

I.P. Pavlova 5

120 00 Praha 2

☎ + 420 / 296 337 701

laufenspace@cz.laufen.com

www.laufenspaceprague.com

LAUFEN SK s.r.o.

Michalská 9

811 03 Bratislava

Slovenská republika

☎ + 421 / 2 / 526 210 24

office.bratislava@sk.laufen.com

www.laufen.sk

LAUFEN