

 **RONAL**

Sprchové zásteny, vaničky a sprchové panely

Cenník 2024 / 2025

Crafted for wellbeing.



RONALGROUP





AMALIA

- Nová farba profilu Gold brushed (13) je k dispozícii pre celú sériu AMALIA
- Nový rohový vstup v štandardných a špeciálnych rozmeroch so šírkou od 800 do 1200 mm. Je k dispozícii v 3 farbách profilu - aluchróm (50), matná čierna (06) a gold brushed (13)

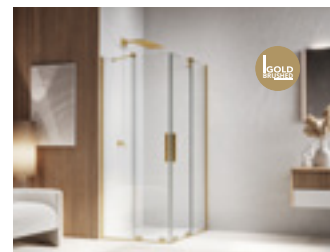
Strany 82-93GOLD
BRUSHED**DIVERA**

- Celá séria Divera je teraz k dispozícii so sklom Durlux (22)
- Zvláštne rozmery do 1600 mm pre bočnú stenu D22F1
- Rohový vstup D22SE2B je teraz dostupný aj v asymetrickom prevedení

Strany 188-233**WALK-IN EASY**

Nová farba profilu Gold brushed (13) dostupná pre vybrané modely Walk-In EASY: STR4P číre sklo (07) a STR4P Lina (85)

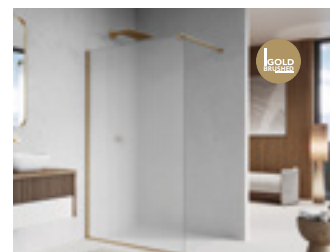
**Strany 264-265
272-273**GOLD
BRUSHED**MODUL 1200**

- K dispozícii nové zalamovacie dvere D20T2
- Pri obdĺžnikovom prevedení MODUL 1200 s krídlovými a posuvnými dverami je teraz možné inštalovať s dverami na boku.

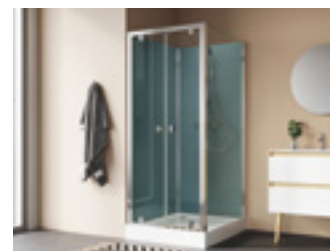
Strany 243-244**SPRCHOVÉ VANIČKY**

Ponuka vaničiek bola rozšírená o sprchové vaničky GLASS 1989 pod značkou RONAL.

Objavte nové dizajny a materiály sprchových vaničiek RUG, AIR, CALCE, DUNE, ROCKER, CINCO a PLANOR.

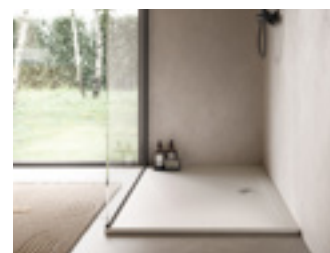
Strany 320-361**SPRCHOVÉ PANEĽY**

Novinkou v sortimente RONAL sú sprchové panely. Preskúmajte nový dizajn a materiály sprchových panelov AZULEJO, SHOWERWAVE, GLAM, FLAIR

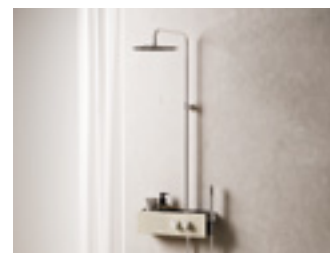
Strany 362-373**VYRADENÉ ZO SORTIMENTU**

- Série TOP-LINE
- Vaničky ILA

VŠEOBECNÉ INFORMÁCIE

SKUPINA RONAL GROUP	6 - 7
PREČO SA ROZHODNÚŤ PRE VÝROBKY RONAL	8
CENNÍK MONTÁŽÍ	9
PREHĽAD SPRCHOVÝCH ZÁSTEN A TYPOV DVERÍ	10 - 11
VARIANTY SKIEL U TYPOVÝCH SÉRII	12 - 15
POVRCHOVÉ ÚPRAVY PROFILOV	16
ČO MUSÍTE VEDIEŤ, OBJEDNACIE KÓDY	17
MATERIÁLY VANIČIEK	18 - 19
ANTIPLAKOVÁ ÚPRAVA SKLA, ČISTENIE A ÚDRŽBA	20 - 21
TESNOSŤ ZÁSTEN	22

TECHNICKÉ INFORMÁCIE

ATYPICKÉ RIEŠENIA	23
U-MONTÁŽE	24 - 25
VARIANTY MONTÁŽE	26 - 27
REFERENČNÉ OBJEKTY	28 - 29
WEBOVÉ STRÁNKY, SOCIÁLNE SIETE	30 - 31

SPRCHOVÉ ZÁSTENY

PUR	32 - 81
AMALIA	82 - 93
CADURA	94 - 121
ANNEA BLACK	122 - 141
SOLINO	142 - 171
TOP-LINE S	172 - 187
DIVERA	188 - 233

SPRCHOVÉ KABÍNY

MODUL1200	234 - 253
-----------------	-----------

WALK-IN

PUR	256 - 257
AMALIA	258 - 259
CADURA	260 - 263
EASY	264 - 291
TOP-LINE S	292 - 297
DIVERA	298 - 309

VAŇOVÉ ZÁSTENY

CADURA	312 - 313
SOLINO	314 - 317
EASY	318 - 319

VANIČKY

RUG RUX XL	322 - 327
AIR	328 - 331
CALCE	332 - 335
DUNE	336 - 339
LIVADA	340 - 347
HLINÍKOVÉ PREDNÉ PANELE VANIČIEK LIVADA	348 - 349
ROCKER	350 - 353
PLANOR	354 - 357
CINCO	358 - 361

SPRCHOVÉ PANELE

AZULEJO	364 - 367
SHOWERWAVE	368 - 369
GLAM	370 - 371
FLAIR	372 - 373

VOLITEĽNÉ PRÍSLUŠENSTVO

SEDÁTKO OPRAVNÉ SADY PRE VANIČKY PRÍSLUŠENSTVO TESNENIE PROFILY	374 - 393
---	-----------

OBCHODNÉ PODMIENKY

VŠEOBECNÉ OBCHODNÉ PODMIENKY	394
ZÁRUČNÉ PODMIENKY	395

KONTAKT

KONTAKTY	397
----------------	-----

THE ART OF MODERN BATHROOMS.

SanSwiss sa stáva **RONAL Bathrooms**, novou kúpeľňovou divíziou spoločnosti RONAL GROUP.

RONAL Bathrooms nastavujú nové štandardy v oblasti kúpeľní a wellness riešení. Pod záštitou **RONAL Bathrooms** sa spájajú štyri značky, ktoré zdieľajú rovnakú vášeň pre technológie, remeselné spracovanie, inovácie a dizajn s absolútnym záväzkom k najvyššej kvalite.

Pre našich zákazníkov vytvárame vaše jedinečné kúpeľne a wellness zážitky.

Individuálne a moderné riešenie sprchovacích kútov špičkovej kvality, funkčnosti a designu pod značkami **RONAL** a **KUDOS** sú hlavnou oblasťou spoločnosti RONAL Bathrooms. Elegantný taliansky kúpeľňový nábytok a vane značky **KAROL** a wellness produkty pod značkou **GLASS 1989**, taktiež vyrobené a navrhnuté v Taliansku, potešia a doplnia kúpeľňový a wellness zážitok.

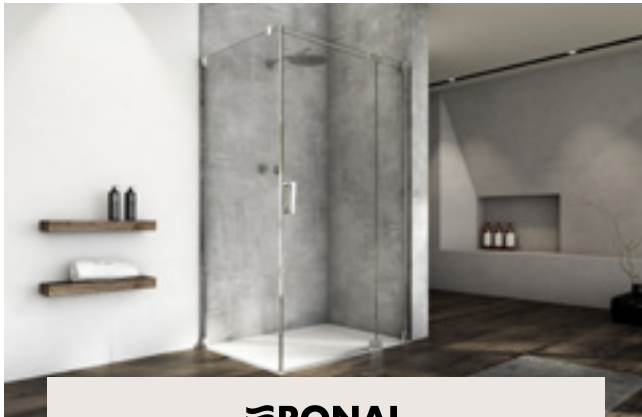

RONAL

Spoločnosť RONAL (predtým SanSwiss) ponúka komplexné portfólio vysoko kvalitných a moderných riešení.

Sprchové dvere, rohové vstupy, sprchové panely a vaničky pre každú kúpeľňu v akomkoľvek rozmere.

Navrhnuté pre pohodlie: Cieľom sprchových riešení RONAL je dokonalá kombinácia funkčnosti, pohodlia a dizajnu.



glass

GLASS 1989 sa špecializuje na wellness a relaxáciu a ponúka špičkové wellness riešenia. Ponúkaný sortiment je komplexný, s výrazným talianskym dizajnom: vnútorné a vonkajšie vírivky, sauny, hammam, parné a hydromasážne boxy, modulárne zostavy, vane a hydromasážne vane. Glass 1989 poskytuje dokonalý wellness zážitok pre domáce aj profesionálne použitie.

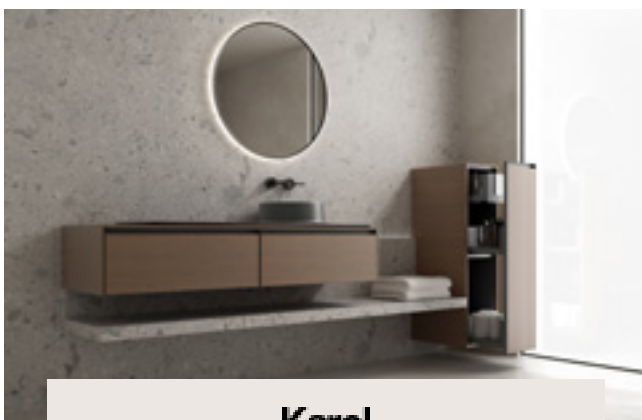

Karol

Spoločnosť KAROL vždy pestovala talianske remeselné umenie so zvláštnym dôrazom na dokonalosť súčasného dizajnu a vysoké štandardy kvality výroby. Spoločnosť sa špecializuje na elegantný, špičkový kúpeľňový nábytok a ponúka tiež vane a umývadlá.

Všetky výrobky KAROL sú navrhnuté a vyrábané v Taliansku.

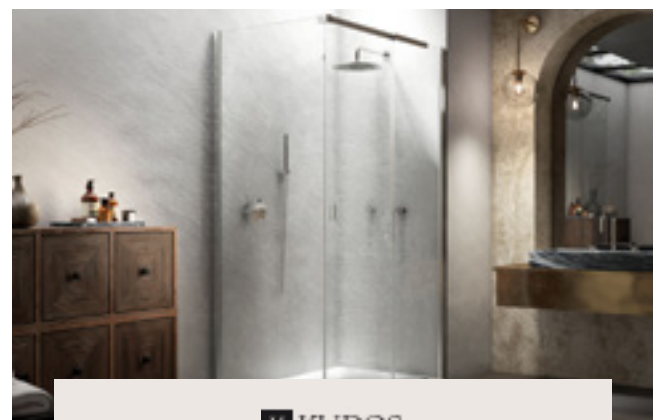

KUDOS

KUDOS, britská značka a vysoko kvalitný výrobca sprchových dverí, kútov a vaničiek. Kombinuje inovatívny dizajn, vynikajúcu kvalitu a technické riešenie sprchovacích kútov.

Prémiová kolekcia KUDOS pre rok 2024 zahŕňa rad sprchových kútov Ultimate10 s unikátnym mechanizmom pántov in/out, ktorá získala ocenenie Red Dot Design.

RONAL Bathrooms

Kvalita výrobkov na špičkovej úrovni, to je prísľub spoločnosti RONAL Bathrooms, predtým SanSwiss, kúpeľňovej divízie spoločnosti RONAL GROUP. Výrobky značiek RONAL Bathrooms, RONAL, GLASS 1989, KUDOS a KAROL sa zaväzujú dodržiavať vo všetkých výrobných závodoch rovnako vysoký štandard kvality.



**PRODUKCIA RONAL:
NAJLEPŠIE VÝROBNÉ POSTUPY A ŠTANDARDY KVALITY**

V roku 2020 bol hlavný výrobný závod spoločnosti RONAL v Jičine v Českej republike so zameraním na sprchové kúty výrazne rozšírený na moderný výrobný a logistický komplex. Nová multifunkčná hala je dôležitým krokom k naplneniu dlhodobého strategického zámeru spoločnosti RONAL Bathrooms, ktorým je maximalizácia efektivity výroby, skladov a kompletných logistických systémov. Takmer 8 miliónová investícia výrazne zväčšila výrobné, skladovacie a kancelárske priestory z pôvodných 9500 na viac ako 18600 metrov štvorcových. To umožňuje efektívne organizovať tok materiálov, konečných výrobkov a vďaka tomu zvyšovať rýchlosť a flexibilitu dodávok zákazníkom v celej Európe. Najmodernejšie technické vybavenie novej haly navyše prináša ďalšie zlepšenie kvality všetkých vyrábaných produktov a súvisiacich služieb pre zákazníkov.

Výrobky RONAL spĺňajú najvyššie nároky na technológiu, funkčnosť, komfort a design. Dôsledné dodržiavanie kvality výrobkov je sledované pomocou pravidelných testov a skúšobných postupov. Výber vysoko kvalitných materiálov, starostlivé spracovanie v moderných výrobných procesoch aj dôsledná kontrola, zaisťujú uznávanú vysokú úroveň kvality všetkých výrobkov značky RONAL, predtým SanSwiss.

RONAL KVALITA

<p>EN 14428</p>	<p>EN 14527</p>	<p>EN 12020-1</p>	<p>TÜV SÜD CZ CERTIFICATE reg. No.: 12.957.109</p>	
<p>EURÓPSKA NORMA EN 14428 Požiadavky na sprchové kúty</p>	<p>EURÓPSKA NORMA EN 14527 Požiadavky na sprchové vaničky</p>	<p>EURÓPSKA NORMA EN 12020-1 Vysoká kvalita profilov</p>	<p>TÜV CERTIFIKÁCIA Vysoká kvalita výroby</p>	<p>DIN EN ISO 2409 Mimoriadne odolné farby</p>
<p>EN 12150-1</p>				
<p>EURÓPSKA NORMA EN 12150-1 : 2000 Tvrdené bezpečnostné sklo zodpovedá vysokým štandardom</p>	<p>ANTIPLAKOVÁ ÚPRAVA SKLA AQUAPERLE Všetky sklá RONAL sú štandardne vybavené antiplakovou úpravou Aquaperle</p>	<p>ZÁVÄZOK SOCIÁLNEJ A ENVIRONMENTÁLNEJ ZODPOVEDNOSTI</p>	<p>PÄTROČNÁ ZÁRUKA na všetky sprchové kúty a vaničky RONAL (za dodržanie stanovených podmienok)</p>	<p>DESAŤROČNÁ ZÁRUKA Jednoduchá dostupnosť náhradných dielov aj po ukončení výroby</p>

PREČO SA ROZHODNÚŤ PRE RONAL?

- Mimoriadne široký sortiment sprchových zásten za atraktívnu cenu. Sprchové kúty v rôznych cenových hladinách, ktoré je možné prispôbiť do najrôznejších štýlov kúpeľní.
- Zameranie vybraných typov sprchových zásten zadarmo.
- Možnosť atypických prevedení sprchových zásten – napr. zvláštne rozmery až do výšky 2500 mm, výrezy, skosenie, skrátene bočné steny, U-montáže.
- Antiplaková úprava Aquaperle pre ľahké čistenie sa štandardne dodáva na všetkých sklách RONAL.
- ČESKÁ VÝROBA, ŠVAJČIARSKA KVALITA.
- Všetky produkty sú vyrábané v Európe. Nové produkty sa vyvíja vo Francúzsku a v Českej republike
- Vysoká úroveň kvality – všetky produkty RONAL zodpovedajú vysokým štandardom platných európskych noriem.
- Následné dodržiavanie kvality produktov je pravidelne testované a kontrolované.
- Montáž aj servis preškolenými pracovníkmi spoločnosti RONAL. Záručná aj pozáručný servis.
- Záručná doba 5 rokov na všetky sprchové zásteny aj vaničky (za dodržanie stanovených podmienok).
- Jednoduchá údržba aj montáž sprchových zásten.
- Rýchla dodacia lehota u najpredávanejších produktov (červeno označené položky v tomto cenníku).
- Jednoduchá dostupnosť náhradných dielov aj po ukončení výroby.
- Profesionálny kolektív zamestnancov, technická podpora a poradenstvo – na vysokej úrovni (vrátane profi služieb montážnych technikov).
- 40 rokov skúseností – 25 rokov na slovenskom trhu, státisíce spokojných zákazníkov v celej Európe.
- Široká sieť predajných miest.

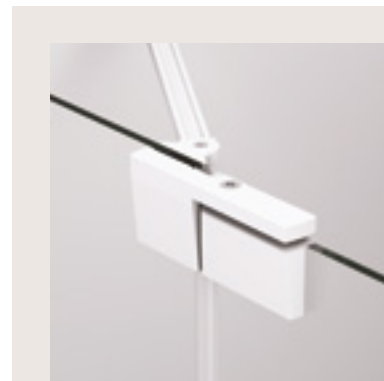
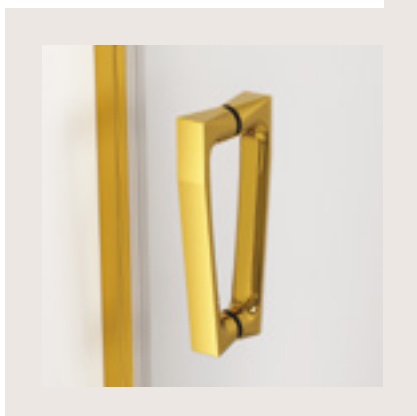

V kolekci **BLACK LINE** nájdete elegantné sprchové kúty CADURA, AMALIA, ANNEA, SOLINO, TOP-LINE S, EASY a DIVERA.

Atraktívne sprchové kúty **WHITE LINE** vo sviežej matnej bielej farbe vyrába RONAL v sériách CADURA a EASY.

Luxusné zlaté sprchové kúty kolekcie **GOLD LINE** objavíte v rade CADURA.

ODPORÚČANÝ CENNÍK MONTÁŽÍ

CERTIFIKOVANÝMI EXTERNÝMI MONTÁŽNYMI FIRMAMI V € VRÁTANE DPH.

Ceny sú orientačné a budú upresnené externou montážnou firmou.

Zoznam certifikovaných montážnych technikov nájdete na webovej stránke www.ronalbathrooms.sk

TYPOVÁ SÉRIA	WALK-IN	DVERE DO NIKY VAŇOVÁ ZÁSTENA	ŠTVRŤKRUH ROHOVÝ VSTUP DVERE+BOČNÁ STENA WALK IN / 2 A VIAC STIEN	U-MONTÁŽ
PUR, AMALIA, CADURA, ANEA, SOLINO, WALK IN EASY	100	130	200	250
TOPLINE S, DIVERA	100	120	170	200
VANIČKY	70	70	70	70
MODUL 1200		350	350	
Cena za zameranie sprchového kútu (cena vrátane dopravy do 50km / nad 50km individuálna cena**)	od 50	od 50	od 50	od 50

** podľa sídla montážneho technika

ZAMERANIE MODELOV PUR, PUR MAX, CADURA formou zálohy 50 € ak bude model zo série PUR, PUR MAX, CADURA objednaný bude zároveň fakturovaná zľava za zameranie -50 €.

PRÍPLATKY K MONTÁŽI

Vrtanie do tvrdého obkladu (kameň, gres)	Odporúčaná cena dopravy	Väčšie šírky nad 1200 mm a výšky nad 2000 mm
45 €	0,60 € / km	od 50 €

ĎALŠIE PRÍPLATKY CENY DOHODOU S MONTÁŽNOU FIRMOU

- demontáž pôvodného kútu,
- servis, opravy
- ručný transport tovaru
- a iné

Ceny nezahŕňajú spotrebný materiál, náhradné diely a potrebné práce navyše spojené so stavebnou pripravenosťou.

PREHĽAD SPRCHOVÝCH ZÁSTEN A TYPOV DVERÍ

		BEZRÁMOVÉ ZÁSTENY					RÁMOVÉ ZÁSTENY		WALK-IN						
		PUR	AMALIA	CADURA	SOLINO	ANNEA	DIVERA	TOP-LINES	EASY	PUR	AMALIA	CADURA	DIVERA	TOP-LINES	
SPRCHOVÉ DVERE do niky (alebo na spojenie s bočnou stenou či ďalšími dverami)	WALK-IN Walk-In pevná stena samostatná									•	•	•	•	•	•
	Jednokridlové dvere - otváranie iba von	•			•	•									
	Jednokridlové dvere s pevnou stenou v rovine - otváranie iba von	•			•	•									
	Jednokridlové dvere - otváranie von aj dovnútra			•	•		•	•							
	Jednokridlové dvere s pevnou stenou v rovine - otváranie von aj dovnútra			•	•		•								
	Jednokridlové dvere s pántom pri stene a s pevnou stenou v rovine - otváranie von aj dovnútra			•	•		•								
	Dvojkridlové dvere - otváranie von aj dovnútra			•	•		•								
	Dvojkridlové dvere s pevnou stenou v rovine - otváranie von aj dovnútra						•								
	Jednodielne posuvné dvere s pevnou stenou v rovine	•	•				•	•			•	•			
	Dvojdielne posuvné dvere s 2 pevnými stenami v rovine							•							
	Trojdielne posuvné dvere						•								
	Dvojdielne skladacie / zalamovacie dvere				•		•								
	Dvojdielne skladacie dvere s pevnou stenou v rovine				•										
	BOČNÉ STENY	Bočná stena	•	•	•	•	•	•	•						
Skrátená bočná stena		•	•	•	•		•	•							

			BEZRÁMOVÉ ZÁSTENY					RÁMOVÉ ZÁSTENY		WALK-IN					
			PUR	AMALIA	CADURA	SOLINO	ANNEA	DIVERA	TOP-LINES	EASY	PUR	AMALIA	CADURA	DIVERA	TOP-LINES
ROHOVÉ SPRCHOVÉ KÚTY	Rohový vstup jednodielny s krídlými dverami - otváranie iba von		•				•								
	Rohový vstup jednodielny s krídlými dverami - otváranie von aj dovnútra				•	•		•							
	Rohový vstup s dvojdíelnými krídlými dverami - otváranie iba von		•				•								
	Rohový vstup s dvojdíelnými krídlými dverami - otváranie von aj dovnútra				•			•							
	Rohový vstup s dvojdíelnými skladacími dverami					•									
	Rohový vstup s dvojdíelnými skladacími dverami s pevnou stenou v rovine														
	Rohový vstup s dvojdíelnými posuvnými dverami				•			•	•						
ŠTVRTKRUHOVÉ SPRCHOVÉ KÚTY	Štvrtkruh s jednokrídlými dverami - otváranie iba von		•				•								
	Štvrtkruh s dvojdíelnými posuvnými dverami							•	•						
	Štvrtkruh s dvojkřídlými dverami - otváranie von aj dovnútra					•		•							
PÄTUHOLNÍKOVÉ SPRCHOVÉ KÚTY	Päťuholník s jednokrídlými dverami - otváranie iba von		•												
	Päťuholník s dvojkřídlými dverami - otváranie iba von		•												
VAŇOVÉ ZÁSTENY	Jednodielna pevná vaňová zástena alebo jednokrídlá vaňová zástena					•				•					
	Jednokřídlá vaňová zástena s pevnou stenou v rovine - otváranie von aj dovnútra					•									
	Dvojdíelna skladacia zástena					•									
	Vaňová zástena s posuvným dielom				•										

SKLÁ

NA VŠETKÝCH SKLÁCH RONAL SA ŠTANDARDNE DODÁVA ANTIPLAKOVÁ ÚPRAVA AQUAPERLE.

ČÍRE A TÓNOVANÉ SKLÁ

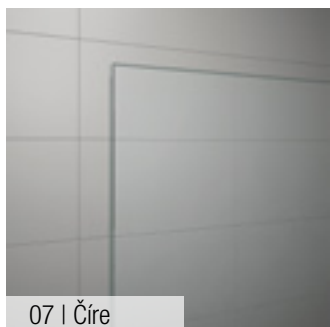

07 | Číre



08 | Parsol bronz



20 | Parsol šedé

DEKÓROVÉ SKLÁ

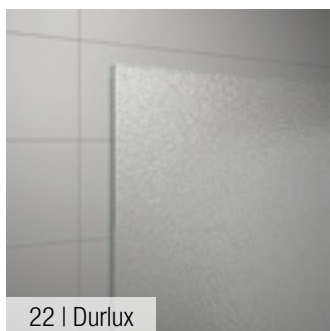
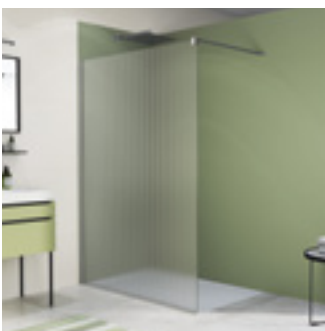

22 | Durlux

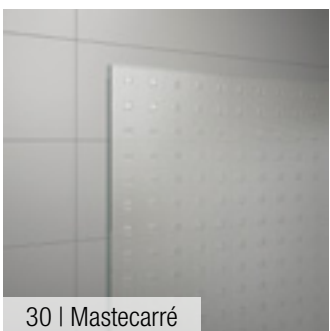

30 | Mastecarré

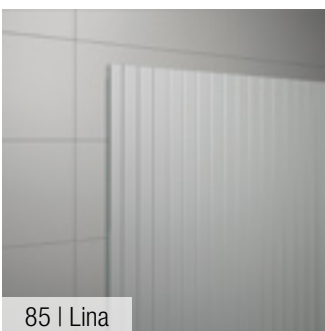

85 | Lina

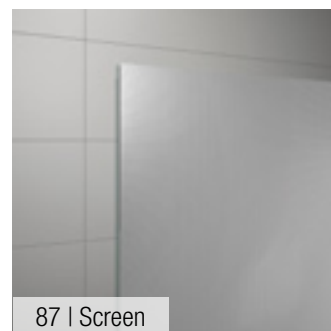

87 | Screen

NA VŠETKÝCH SKLÁCH RONAL SA ŠTANDARDNE DODÁVA ANTIPLAKOVÁ ÚPRAVA AQUAPERLE.

SKLÁ SO SIETOTLAČOU

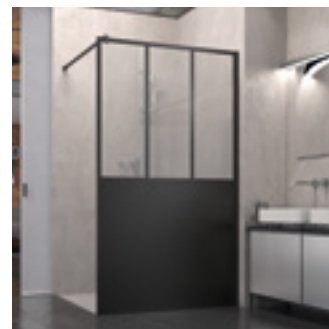

49 | Satén

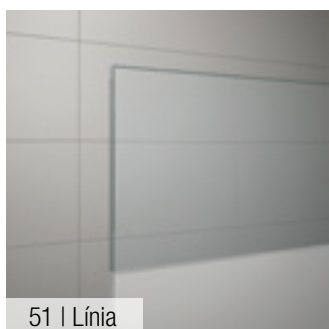

51 | Línia

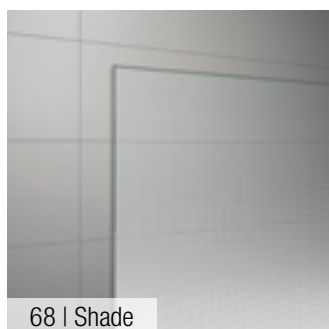

68 | Shade

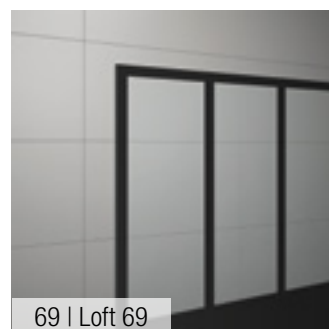

69 | Loft 69

(výška pruhu 730 mm na stred skla)

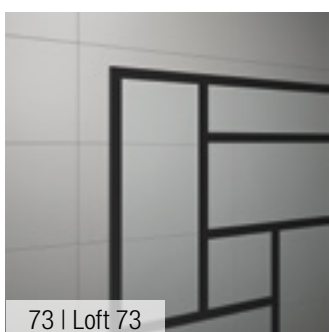

73 | Loft 73

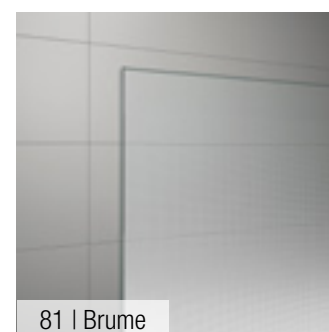

81 | Brume

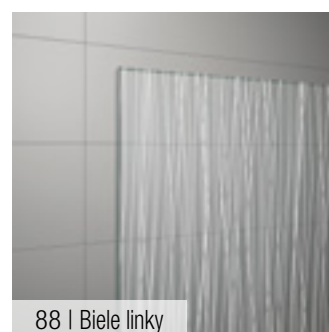

88 | Biele linky

SKLÁ

NA VŠETKÝCH SKLÁCH RONAL SA ŠTANDARDNE DODÁVA ANTIPLAKOVÁ ÚPRAVA AQUAPERLE.

SKLÁ S CHRÓMOVÝM DEKÓROM



61 | Mriežka

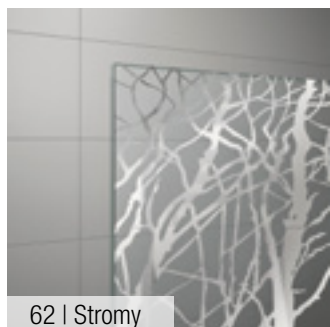

62 | Stromy

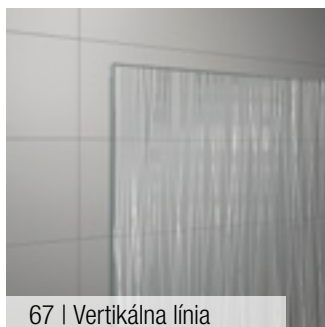

67 | Vertikálna línia

SKLÁ S DIGITÁLNOU POTLAČOU (S KERAMICKOU FARBOU)

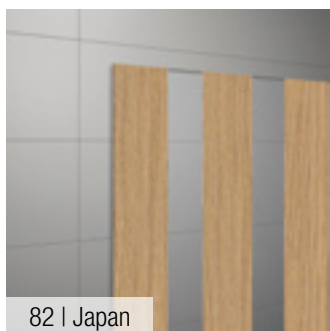
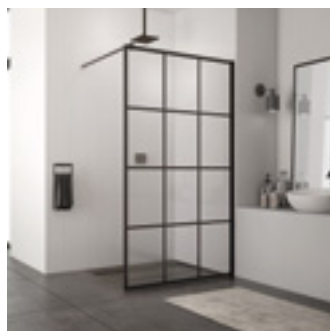
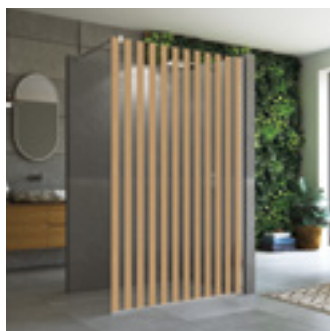

82 | Japan

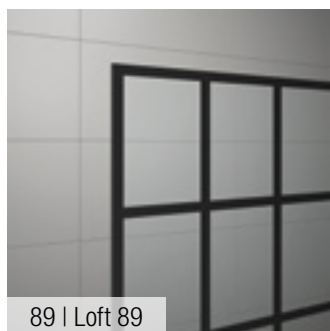

89 | Loft 89



90 | Loft 90

		PUR (8/6 mm)	AMALIA (8 mm)	EASY (8 mm)	CADURA (6 mm)	ANNEA (6 mm)	DIVERA (6 mm)	TOP-LINE S (6 mm)	SOLINO (6 mm)
ČÍRE A TÓNOVANÉ SKLÁ	07 Číre	●	●	●	●	●	●	●	●
	08 Parsol bronz	○							
	20 Parsol šedé	○		○					
DEKÓROVÉ SKLÁ	22 Durlux	○					●	○	
	30 Mastercarré	○						○	
	85 Lina			○					
	87 Screen				●		●		●
SKLÁ SO SIEŤOTLAČOU	49 Satén	○							
	51 Línia	○						○	
	68 Shade			○	○				
	69 Loft 69			○					
	73 Loft 73								○
	81 Brume			○					
	88 Biele linky						●		●
SKLÁ S CHRÓMOVÝM DEKÓROM	61 Mriežka			○					
	62 Stromy			○					
	67 Vertikálne línie			○					
SKLÁ S DIGITÁLNOU TLAČOU	82 Japan			○					
	89 Loft 89			○					
	90 Loft 90			○					

● Vyrába sa pri všetkých typoch v typovom rade

○ Vyrába sa len pri niektorých typoch z typového radu. Podrobnejšie informácie sú uvedené na stránkach jednotlivých typov zásten

POVRCHOVÉ ÚPRAVY PROFILOV

ŠTANDARDNÉ FARBY PROFILOV



01 | Matný elox



04 | Biela



10 | Chróm



40 | Strieborná leštená



50 | Aluchróm

ŠPECIÁLNE FARBY PROFILOV



06 | Čierna matná



09 | Biela matná



12 | Zlatá lesklá

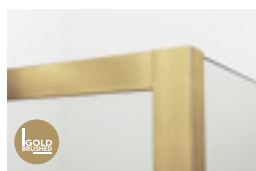

13 | Gold brushed

SANITÁRNE FARBY

RONAL ponúka profily v sanitárnych farbách v sérii TOP-LINE S. Sprchovú zástenu si tak môžete nechať vyrobiť presne podľa Vašich predstáv. Iné ako uvedené farby na základe individuálneho dopytu.

CENA ZÁSTENY V SANITÁRNEJ FARBE VYCHÁDZA Z CENY ZVLÁŠTNEHO ROZMERU + PRÍPLATOK 20%.

V prípade záujmu kontaktujte oddelenie predaja.

Príklad objednávacieho kódu - SF - SANITÁRNA FARBA

TLSP 070 SF 07 = TOP-LINE S jednokrídlové dvere, šírka 700 mm, výška 2000 mm, sanitárna farba, číre sklo



Pergamon



Natura



Běžová bahama



Manhattan



Antik bronz

DÔLEŽITÉ UPOZORNENIE



U ZÁSTEN V SANITÁRNEJ FARBE BUDE MADLO LAKOVANÉ V FARBE PROFILOV.

FARBY PLASTOVÝCH DIELIKOV SÚ ŠTANDARDNE DODÁVANÉ V CHRÓME. U PROFILOV VO FARBE MANHATTAN SÚ PLASTOVÉ DIELIKOVY DODÁVANÉ V ŠEDEJ FARBE.

VARIANTY PROFILOV U TYPOVÝCH RÁD

		PUR	AMALIA	EASY	CADURA	ANNEA	DIVERA	TOP-LINE S	SOLINO	MODUL 1200
ŠTANDARDNÉ FARBY PROFILOV	01 Matný elox							•		
	04 Biela							•		
	10 Chróm	• ¹⁾								
	40 Strieborná leštená									•
ŠPECIÁLNE FARBY PROFILOV	50 Aluchróm		•	○	•		•	•	•	
	06 Čierna matná		•	○	•	•	•	•	•	
	09 Biela matná			○	•					
	12 Zlatá lesklá				•					
SANITÁRNE FARBY	13 Gold brushed		•	○						
	SF Sanitárne farby							•		

¹⁾ Pri zvláštnych rozmeroch s atypickou výškou je vyrovnávací profil dodávaný v aluchróme (50).

- Vyrába sa pri všetkých typoch v typovom rade
- Vyrába sa len pri niektorých typoch z typového radu. Podrobnejšie informácie sú uvedené na stránkach jednotlivých typov zásten

OBJEDNÁVACIE KÓDY RONAL

Objednávacie kód sprchovej zásteny RONAL sa skladá z maximálne 13 znakov.

Príklady objednávacích kódov sú tiež uvedené na jednotlivých stranách konkrétneho typového radu.

Príklad objednávacieho kódu:

Typ/séria	Diel/strana montáže	Štandardná šírka alebo zvláštny rozmer	Farba profilu	Sklo
CA1C	G	075	xx*	xx*
napr.: PUR1 D35S2 D22T1 SOL1 STR4P	napr.: G =ľavý D =pravý alebo L =ľavá R =pravá	napr.: 075 = 750 mm 080 = 800 mm 090 = 900 mm 100 = 1000 mm alebo 0750 = 750 mm 0800 = 800 mm 0900 = 900 mm 1000 = 1000 mm alebo SM = zvláštne rozmery	01 =matný elox 04 =biela 06 =čierna matná 09 =biela matná 10 =chróm 12 =zlatá lesklá 13 =gold brushed 40 =strieborná leštená 50 =aluchróm SF =sanitárne farby	07 =čire 08 =Parsol bronz 20 =Parsol šedé 22 =Durlux 30 =Mastercarré 49 =Satén 51 =lína 61 =mriežka 62 =stromy 67 =vertikálna línia 68 =Shade 69 =LOFT 69 73 =LOFT 73 81 =Brume 82 =Japan 85 =Lina 87 =Screen 88 =biele linky 89 =LOFT 89 90 =LOFT 90

Objednávacie kód: CA1C D 070 50 07 = CADURA jednokrídlové dvere s vyrovnávacím profilom, pánty vpravo, šírka 700 mm, výška 2000 mm, aluchróm, čire sklo

* V PRÍPADE, ŽE JE NA VÝBER VIAC VARIANT/MOŽNOSTÍ, SÚ POLIA V TABULKÁCH OZNAČENÉ (XX) TAKTO OZNAČENÉ POLE MUSÍ BYŤ NAHRADENÉ POŽADOVANOU VARIANTOU.

MATERIÁLY VANIČIEK A SPRCHOVÝCH PANELOV

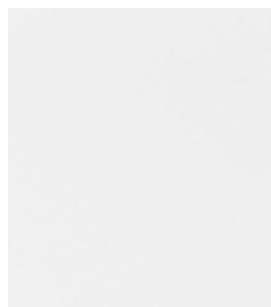

AKRYLÁT

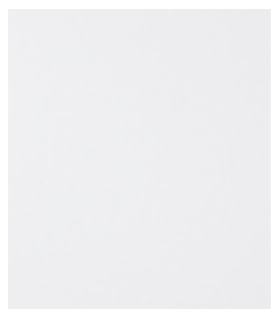

HARDLITE



PLYLITE

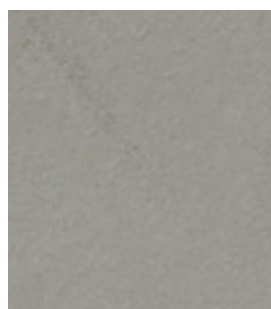

MINERALITE (syntetický mramor)

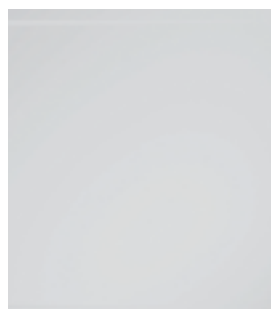

LIATY MRAMOR



MATERIÁL	POPIS	ČISTENIE A ÚDRŽBA								
AKRYLÁT	Akrylát, nesporne kvalitný materiál, ktorý sa už roky používa v kúpeľniach, so svojim odolným, lesklým, bezšvovým a ľahko čistiteľným povrchom, je kombinovaný s polyesterovou štruktúrou vystuženou sklenenými vláknami, čo zaručuje jeho pevnosť a dlhú životnosť.	<p>Používajte mäkké utierky a neutrálne, neabrazívne tekuté čistiace prostriedky. Po čistení dôkladne opláchnite čistou vodou, aby ste odstránili všetky zvyšky čistiadla. Aby ste zaistili zachovanie lesklého povrchu po celé roky, nepoužívajte vodu s teplotou vyššou ako 60 °C.</p> <p>Nepoužívajte:</p> <ul style="list-style-type: none"> • handričky zo syntetických vlákien, abrazívne čistiace prostriedky, alkohol, kyseliny pre domácnosť, acetón alebo iné rozpúšťadlá, ktoré poškodzujú povrch. • esenciálne oleje ani kúpeľové soli. 								
HARDLITE	HardLite je solid surface, čo je kompozitný materiál zložený z derivátu bauxitu ATH (aluminium trihydrát) a akrylovej alebo polyesterovej živice. Je to neporézny, hladký materiál, ktorý je vysoko odolný a estetický.	<p>Povrch najskôr opláchnite teplou vodou a osušte mäkkou handričkou. Potom naneste mierne abrazívny krém vlhkou handričkou a jemne ho krúživými pohybmi rozotrite.</p> <p>Aby ste sa vyhli:</p> <p>usadzovaniu vodného kameňa pravidelným čistením. V prípade usadzovania vodného kameňa použite neabrazívnu hubku a bežný čistiaci prostriedok pre domácnosť. Po vyčistení niekoľkokrát opláchnite horúcou vodou a osušte mäkkou handričkou.</p> <p>Pozor!</p> <ul style="list-style-type: none"> • Citrónová šťava odporúčaná na odstránenie silných nánosov vodného kameňa z iných povrchov môže povrch HardLite zafarbiť. V takom prípade použite neabrazívnu hubku a bielidlo, aby ste škvrnu vydrhli. Dôkladne opláchnite vlažnou vodou, aby ste odstránili všetky stopy, ktoré by mohli zmeniť farbu povrchu. Osušte mäkkou handričkou. 								
PLYLITE	Kompozitný materiál, ktorý sa skladá z vrstvy hliníka, vrstvy polyuretánu s vysokou hustotou a z vonkajšej strany z ďalšej vrstvy hliníka potiahnutej PVC, čo umožňuje získať rôzne povrchové úpravy a farby.	<p>Na čistenie výrobku používajte mäkké utierky a neutrálne neabrazívne tekuté čistiace prostriedky. Po čistení dôkladne opláchnite čistou vodou, aby ste odstránili zvyšky čistiaceho prostriedku.</p> <p>Nepoužívajte:</p> <ul style="list-style-type: none"> • handričky zo syntetických vlákien, abrazívne čistiace prostriedky, alkohol, kyseliny pre domácnosť, acetón alebo iné rozpúšťadlá, ktoré poškodzujú povrch • esenciálne oleje ani kúpeľové soli 								
MINERALITE (syntetický mramor)	Materiál zložený z akrylových a minerálnych živíc s povrchovou úpravou Gelcoat, ktorá môže byť hladká alebo štruktúrovaná. Táto povrchová úprava poskytuje výrobkom ochranu a má dlhú životnosť.	<p>Na čistenie výrobku používajte mäkké utierky a neutrálne neabrazívne tekuté čistiace prostriedky. Po čistení dôkladne opláchnite čistou vodou, aby ste odstránili zvyšky čistiaceho prostriedku.</p> <p>Nepoužívajte:</p> <ul style="list-style-type: none"> • handričky zo syntetických vlákien, abrazívne čistiace prostriedky, alkohol, kyseliny pre domácnosť, acetón alebo iné rozpúšťadlá, ktoré poškodzujú povrch • esenciálne oleje ani kúpeľové soli 								
LIATÝ MRAMOR	Sprchové vaničky z kompozitného liateho mramoru sú na povrchu ošetrené špeciálnou povrchovou úpravou Gelcoat z polyesterovej živice. Sú superploché, tlmia hluk a poskytujú tepelnú izoláciu.	<p>Povrch vaničky, ktorý prichádza do styku s vodou, je dokonale hladký, nenasiakavý a bez neprístupných rohov, ktoré by zhoršovali čistiteľnosť. Povrch je ľahko udržiavateľný.</p> <p>Nepoužívajte:</p> <ul style="list-style-type: none"> • handričky zo syntetických vlákien, abrazívne čistiace prostriedky, alkohol, kyseliny pre domácnosť, acetón alebo iné rozpúšťadlá, ktoré poškodzujú povrch • esenciálne oleje ani kúpeľové soli 								
MATERIÁL	RUG / RUG XL	AIR	CALCE	DUNE	LIVADA	ROCKER	PLANOR	CINCO	SHOWERWAVE	GLAM
AKRYLÁT						●	●	●		
HARDLITE										●
PLYLITE	●								●	
MINERALITE		●	●	●						
LIATÝ MRAMOR					●					

Sklo bez antiplakovej úpravy Aquaperle



Sklo s antiplakovou úpravou Aquaperle



SKUTOČNÁ OCHRANA PROTI VODNÉMU KAMEŇU

Na skle bez antiplakovej úpravy steká voda po celej ploche. Vodný kameň sa pri odparovaní vody usadzuje v póroch skla a zastavuje stekanie.

Antiplaková úprava Aquaperle znižuje usadzovanie nečistôt a vodného kameňa na skle. Vďaka tejto úprave stekajú vodné kvapky zo skla dole a neusadzujú sa na ňom.

Na skle môže zostať iba niekoľko malých kvapiek. Aquaperle znižuje usadzovanie vodného kameňa na minimum a značne uľahčuje údržbu sklá.

ANTIPLAKOVÁ ÚPRAVA AQUAPERLE SO ŠTANDARDNE DODÁVA NA VŠETKÝCH SKLÁCH RONAL.



SPRÁVNÁ STAROSTLIVOSŤ JE DÔLEŽITÁ

Aquaperle znižuje usadzovanie nečistôt a vodného kameňa na skle. Nie je však samočistiaci. Aj sklo s Aquaperle vyžaduje pravidelnú pravidelnú starostlivosť a čistenie

- Sklá opatrené antiplakovou úpravou Aquaperle možno jednoducho čistiť bavlnenou handričkou, hubkou alebo stierkou.
- Pravidelná starostlivosť bezprostredne po sprchovaní zabraňuje usadzovaniu nečistôt a vodného kameňa už na začiatku.
- Na základné čistenie používajte vždy šetrné čistiace prostriedky. Odporúčame používať čistiace prostriedky RONAL, ktoré boli vyvinuté na čistenie skiel sprchových zásten RONAL.
- V žiadnom prípade nepoužívajte agresívne čistiace prostriedky, špongie s drsným povrchom alebo hrubé handričky, ktoré by mohli poškodiť sklo.
- Po čistení opláchnite sklo čistou vodou. Povrch osušte mäkkou handričkou.
- Vďaka pravidelnému čisteniu a správnej starostlivosti budú sprchové zásteny vyzeráť stále ako nové - aj po mnohoročnom používaní.

ÚDRŽBA POVRCHOVO UPRAVENÝCH PLÔCH

Profily, madlá, pánty a príslušenstvo majú spravidla upravený povrch ako napríklad chrómovaná mosadz alebo eloxovaný hliník. Aby ste mohli mať radosť z pekného povrchu mnoho rokov, treba pri ich čistení dodržiavať určité pravidlá:

CHRÓMOVANÉ POVRCHY

Pre pravidelnú údržbu ich stačí čistiť vodou s mydlom a mäkkou handričkou. Na odstránenie vápenitých usadenín odporúčame použiť bežne dostupné sanitárne čističe na báze kyseliny citrónovej.

POUŽÍVAJTE LEN ŠPECIÁLNE ČISTIČE

Vhodný čistič rozpoznáte podľa pokynov výrobcu na ich zadnej strane, ktoré odkazujú na ich použitie pre zodpovedajúce povrchy. Prečítajte si dôkladne a pozorne pokyny na použitie a ich dávkovanie pre jednotlivé povrchy. Po čistení treba plochy vždy dôkladne opláchnuť čistou vodou a osušiť suchou handričkou.

VYHNITE SA URČITÝM ÚČINNÝM LÁTKAM

Niektoré čističe kúpeľní obsahujú účinné látky, ktoré môžu spôsobiť nevratné škody na ošetrovaných povrchoch. K týmto účinným látkam patrí:

- Kyselina octová (označovaná tiež ako kyselina etánová alebo Acidum aceticum)
- Kyselina soľná (kyselina chlorovodíková, Acidum hydrochloricum)
- Kyselina mravčia (kyselina metánová, kyselina karboxylová, Acidum formicum)
- Chlórnan sodný (chlórové bielidlo, SAVO)
- Kyselina fosforečná (E 338)

Nepoužívajte v žiadnom prípade čističe, ktoré obsahujú vyššie uvedené látky. Poškodzujú povrchy a môžu rýchlo viesť k viditeľným poškodeniam. Treba sa tiež vyhnúť miešaniu rôznych čističov, pretože reakciou ich účinných látok môžu vzniknúť zdraviu nebezpečné výpary.

Pre čistenie použite najlepšie handričku neuvolňujúcu vlákna. Špongie s drsným povrchom a hrubé handričky sú na čistenie citlivých plôch nevhodné.



ZÁKLADNÉ KÚPEĽŇOVÉ DOPLNKY

Jednoduché použitie vďaka rozprašovacej hlavici

Predlžuje životnosť sklenených a ďalších povrchov

Čerstvá a príjemná vôňa

Dokonalá starostlivosť pre Váš sprchovací kút

Vhodné na čistenie skla s povrchovou úpravou Aquaperle

Je šetrný k ostatným materiálom

Pre každodenné použitie

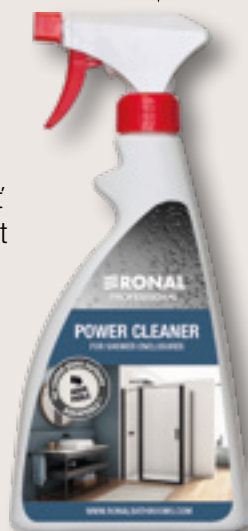

Chrómovaná rukoväť: vysoko ergonomická a pružná

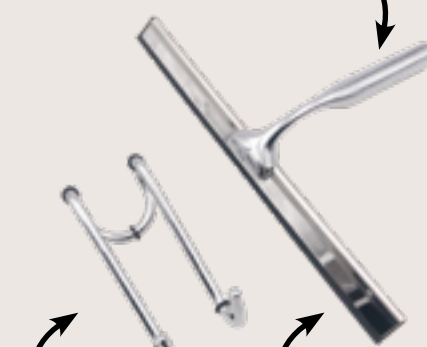

Držiak: Háčik z nerezovej ocele s ochrannými gumičkami pre zachytenie na sprchovú zástenu

Dvojité gumové tesnenie pre vyššiu účinnosť čistenia

ČISTIACE PROSTRIEDKY A DOPLNKY PRE SPRCHOVÉ KÚTY RONAL NÁJDETE NA STRANE 377.

TESNOSŤ

DOBRA OCHRANA PROTI STRIEKAJUĆEJ VODE

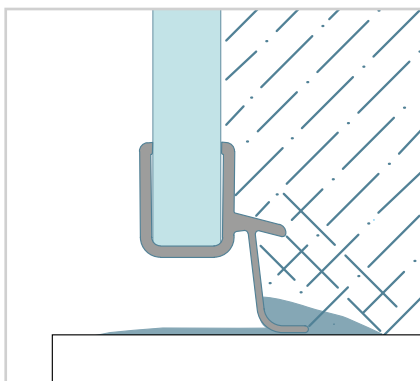

Bezrámové sprchové zásteny bez prahovej lišty



Bezrámové zásteny bez prahovej lišty poskytujú dobrú ochranu proti striekajúcej vode a spĺňajú najvyššie optické nároky. Kvôli chýbajúcej prahovej lište sa však môže von ľahšie dostať striekajúcej voda. Vďaka prípadnému zabudovaniu nízkej prahovej lišty sa značne zlepší tesnosť.

VEĽMI DOBRÁ OCHRANA PROTI STRIEKAJUĆEJ VODE

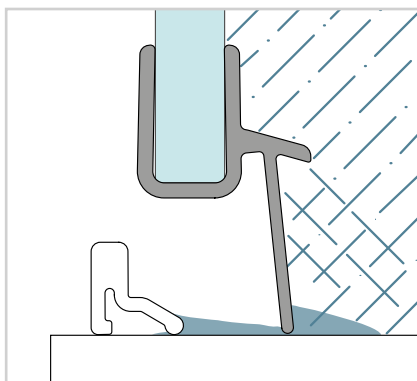

Čiastočne rámové zásteny s prahovou lištou



Čiastočne rámové zásteny s prahovou lištou poskytujú veľmi dobrú ochranu proti striekajúcej vode. Tenký rámový profil alebo prahová lišta zásadne bráni vytekaniu vody zo sprchy.

OPTIMÁLNA OCHRANA PROTI STRIEKAJUĆEJ VODE

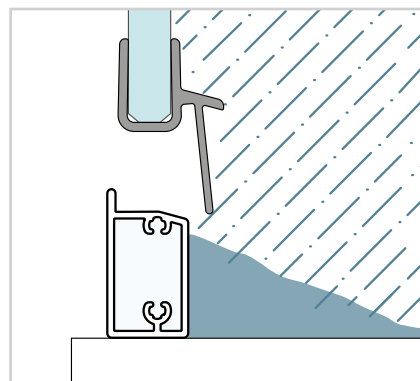

Rámové sprchové zásteny s rámovými profilmi



Rámové zásteny s rámovými profilmi poskytujú optimálnu ochranu proti striekajúcej vode. Ochranný účinok je tým väčší, čím väčší je dolný vodorovný profil. Zástena zadrží vodu aj pri intenzívnom sprchovaní.

TESNOSŤ PRI TYPOVÝCH SÉRIÁCH

	TYP ZÁSTENY	SÉRIA
Dobrá ochrana proti striekajúcej vode	Bezrámové sprchové zásteny bez prahovej lišty	ANNEA BLACK, SOLINO
Veľmi dobrá ochrana proti striekajúcej vode	Čiastočne rámové zásteny s prahovou lištou	DIVERA, ANNEA BLACK, PUR, CADURA, SOLINO, AMALIA, TOP-LINE S
Optimálna ochrana proti striekajúcej vode	Rámové sprchové zásteny s rámovými profilmi	MODUL1200
Walk-In	Walk-in	EASY, PUR, AMALIA, CADURA, TOP-LINE S, DIVERA

SKÚŠKY VODOTESNOSTI

PRVÁ SKÚŠKA : Na sprchovací kút sa strieka voda po dobu 1 minúty vo výške 1 m a vo vzdialenosti 30 cm od dverí pod uhlom 90° na jeden záťah.

DRUHÁ SKÚŠKA: Na sprchovú vaničku sa strieka voda po dobu 3 minút vo vzdialenosti 30 cm od sprchových dverí a vo výške 1,90 m.

DÔLEŽITÁ INFORMÁCIA



Všetky sprchové zásteny RONAL spĺňajú európsku normu EN 14428, v ktorej sú definované aj požiadavky na tesnosť zásten. V závislosti od dizajnu a konštrukcie však existujú určité rozdiely v úrovni tesnosti, ktoré treba vziať do úvahy. Typy s rámovými profilmi poskytujú pochopiteľne lepšiu tesnosť ako bezrámové typy. Úroveň tesnosti určuje: tvar rámu, tvar profilov, pánty, design. Bez ohľadu na to, pre aký dizajn alebo konštrukčné riešenie sa váš zákazník rozhodne, poskytujú všetky sprchové zásteny RONAL účinnú ochranu proti striekajúcej vode.

Vzhľadom na rozdielne potreby pri plánovaní kúpeľne neustále rozširujeme našu ponuku o atypické riešenia sprchovacích kútov. Ako jeden z popredných výrobcov sprchovacích kútov sa špecializujeme na výrezy a skosenia, ktoré je možné prispôsobiť skoseným stenám. Naš široký sortiment profilov aj skiel nám umožní výrobu sprchového kúta presne podľa Vašich predstáv a prianí. Naše atypické riešenia zahŕňajú aj sprchové zásteny, ktoré boli špeciálne vyvinuté pre malé kúpeľne, ponúkajú dostatok priestoru na sprchovanie a zároveň optimálne využívajú dostupné miesto v kúpeľni.

DVERE SO SKRÁTENOU STENOU

Dostupné varianty v sériách PUR, AMALIA, CADURA, DIVERA, SOLINO, TOP-LINE S



DIVERA | D22T13

DVERE V NIKU SO SKOSENÍM

Dostupné varianty v sériách PUR, AMALIA, CADURA, DIVERA



AMALIA | D35S2

DVERE SO SKRÁTENOU BOČNOU STENOU

Dostupné varianty v sériách PUR, AMALIA, CADURA, DIVERA, SOLINO, TOP-LINE S



AMALIA | D35S2

PEVNÁ STENA S VÝREZOM A SKOSENÍM

Dostupné varianty u vybraných modelov v sériách PUR, AMALIA, DIVERA, TOP-LINE S, EASY



EASY | STR4P

ROHOVÝ VSTUP SO SKLADACÍMI DVERAMI

Dostupné v sérii SOLINO (ideálne pre malé kúpeľne)



SOLINO | SOLF1 G+D

DVERE V LUBOVOLNOM UHLE

Ideálne riešenie pre kúpeľne bez pravého uhla. Dostupné varianty iba v sériách PUR a CADURA.



PUR | PUR1

U-MONTÁŽ

U-montáž je ideálne riešenie pre veľké kúpeľne, kde je možné sprchový kút postaviť kdekoľvek v miestnosti (nielen do rohu miestnosti). Sprchová zástena obsahuje väčší počet sklenených prvkov.

Pri montážach sprchových zásten v tvare U (dvere a 2 bočné steny) na vaničku bude iné odsadenie od hrany vaničky ako pri sprchových zástenách v tvare L (dvere a 1 bočná stena) - viď Technické informácie v cenníku.

Pri objednávke štandardného rozmeru a montáži na dlažbu je nutné vziať do úvahy, že skutočná šírka (štandardné prevedenie) je menšia ako objednávaný rozmer.

U-MONTÁŽE - PRÍKLADY



Z DÔVODU STABILITY JE NUTNÉ POUŽÍVAŤ ROHOVÉ VZPERY!

Odporúčame na obchodnom oddelení nechať si spracovať cenovú ponuku vrátane technického výkresu - sales.bathrooms.cz@ronalgroup.com

PREHLAD VÝROBKOV, KTORÉ JE MOŽNÉ KOMBINOVAŤ PRE U-MONTÁŽ NA VANIČKU — RONAL

	TYP			VZPERY	
	Dvere	Bočná stena 1	Bočná stena 2	(voliteľné príslušenstvo)	
PUR	PU13P SM	PUDT2P	PUDT3P	2x RP2.10.500	
	PU13 SM	PURDT2 SM	PURDT3 SM	2x RP2.10.500	
CADURA	CA13	CAT1	CAT3	2x RCA.XX.1000	
	CA31C	CAT2	CAT5	2x RCA.XX.1000	
	CA2C	CAT2	CAT2	2x RCA.XX.1000	
	CAS2	CAST	CAST	2x RCA.XX.1000	
DIVERA	D22T1	D22F1	D22F3	D22EV1.XX.500 D22EV2.XX.500	
	D22T13	D22F1	D22F1	2x D22EV1.XX.500	
	D22T13	D22F1	D22F3	D22EV1.XX.500 D22EV2.XX.500	
	D22T31	D22F1	D22F1	2x D22EV1.XX.500	
	D22T31	D22F1	D22F3	D22EV1.XX.500 D22EV2.XX.500	
	D22T2	D22F1	D22F1	2x D22EV1.XX.500	
	D22T2	D22F1	D22F3	D22EV1.XX.500 D22EV2.XX.500	
	D22T32	D22F1	D22F1	2x D22EV1.XX.500	
	D22T32	D22F1	D22F3	D22EV1.XX.500 D22EV2.XX.500	
	D22DE2B	D22F1		D22EV1.XX.500	
	D22ERB	D22F1		D22EV1.XX.500	
	D22S2B	D22F1	D22F1	2x D22EV1.XX.500	
	D22S2B	D22F1	D22F3	D22EV1.XX.500 D22EV2.XX.500	
	D22K	D22F1	D22F1		
	D22K	D22F1	D22F3		
	D22S3	D22F1	D22F1		
	D22S3	D22F1	D22F3		
	D22SE2B	D22F1		D22EV1.XX.500	
	D22SRB	D22F1		D22EV1.XX.500	
	D22WI2	D22F3			
AMALIA	D35S2	D35F1	D35F3	2X RE.XX.1000	
TOP-LINE S	TLS2	TOPF2	TOPF2	2X EVT6.XX.1000	
	TLS4	TOPF2	TOPF2	2X EVT6.XX.1000	
	TLSAC TLS G+D	TOPF2		1X EVT6.XX.1000	

Montáž na vaničku - možnosť použitia štandardných rozmerov pri typových radách: AMALIA, CADURA, TOP-LINE S, DIVERA.

Montáž na vaničku - nutnosť objednania atypického prevedenia dvere a/alebo bočných stien (zvláštne rozmery) pri typových radách: PUR, AMALIA.

Montáž na dlažbu v atypickom rozmere - všetky vyššie uvedené rady.

POKYNY NA ZAMERANIE

- Všetky zamerané rozmery je nutné uvádzať v milimetroch.
- Nákres situácie sa vždy kreslí z polohy pred sprchovou zástenou. Určenie pravej a ľavej strany sa uvádza podľa nižšie uvedeného obrázku.

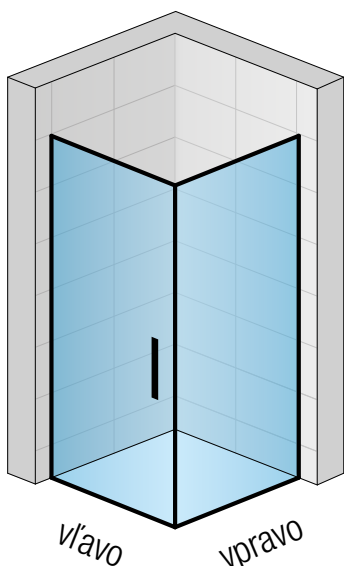

- Zameranie je možné vykonať, až keď je položená dlažba a sú obložené steny.
- **Odsadenie** predstavuje vzdialenosť, o ktorú je zástena odsadená od okraja vaničky z dôvodu lepšej tesnosti.
- Pri **montáži na vaničku** sa zásteny vyrábajú pre montáž s určitým odsadením od hrany vaničky.
- Pri **montáži na dlažbu** sa sprchová zástena montuje priamo na dlažbu. Pri objednávke štandardného rozmeru je nutné vziať do úvahy, že kvôli vyššie popísanému odsadeniu je skutočná šírka zásteny menšia ako objednávací rozmer. Napríklad dvere s bočnou stenou SOLINO s objednávacím rozmerom 900 x 900 mm majú skutočnú šírku 883 x 883 mm (od steny na stred skla). Pri **objedávke štandardného rozmeru** je preto nutné vziať do úvahy tabuľky šírky pri montáži na dlažbu, ktoré sú uvedené v Technických informáciách na konci každého typového radu

V NIKE

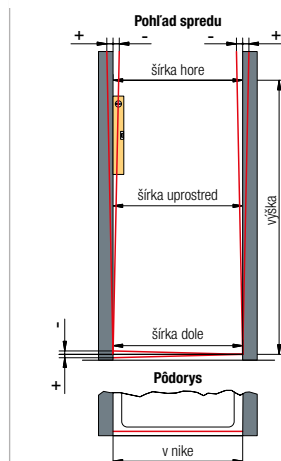

1. Zmerajte šírku hore, uprostred a dole.
2. Overte, či sú obe steny vo vodováhe, a uveďte presné odchýlky.
3. Overte, či je sprchová vanička (alebo dlažba) presne vo vodováhe.

V ROHU

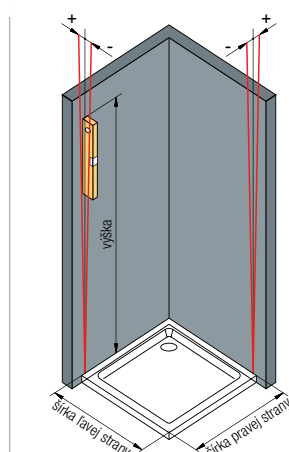

1. Zmerajte šírku pravej a ľavej strany - vzdialenosť od steny k vonkajšej hrane vaničky.
2. Overte, či sú obe steny vo vodováhe, a uveďte presné odchýlky.
3. Overte, či je sprchová vanička (alebo dlažba) presne vo vodováhe.

U-MONTÁŽ

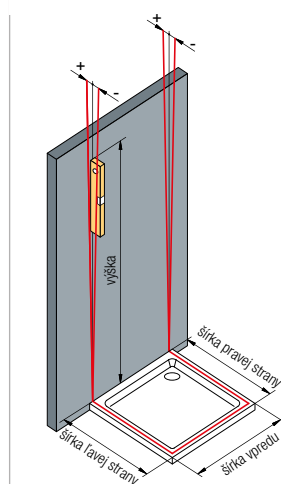

1. Zmerajte šírku pravej a ľavej strany - vzdialenosť od steny k prednej hrane vaničky. Tiež zmerajte šírku vaničky vpredu.
2. Overte, či je múr vo vodováhe, a uveďte presné odchýlky.
3. Overte, či je sprchová vanička (alebo dlažba) presne vo vodováhe.

MONTÁŽ NA VANIČKU

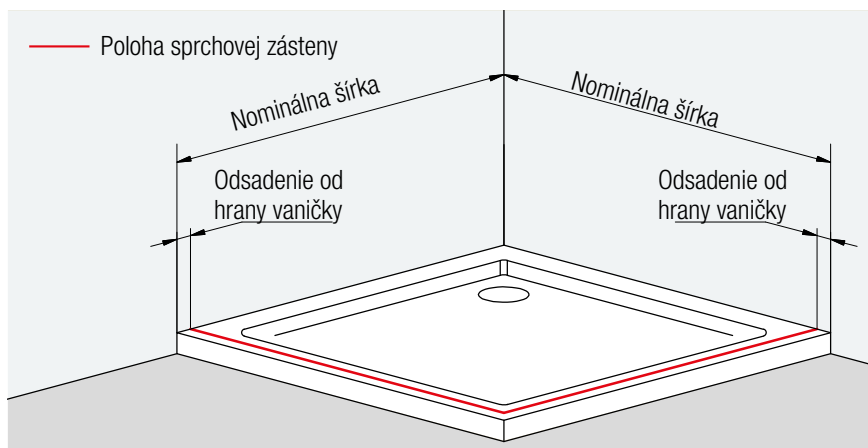

DÔLEŽITÉ

- Objednaný rozmer zodpovedá vždy rozmerom vaničky.
- Sprchové zásteny v štandardných aj zvláštnych rozmeroch sa vždy montujú s odsadením od hrany vaničky (7 až 26 mm podľa konkrétneho typu).

MONTÁŽ NA PODKLAD (NA PODMUROVKU)

DÔLEŽITÉ

- Sprchové zásteny v štandardných aj zvláštnych rozmeroch sa vždy montujú s odsadením (7 až 26 mm podľa konkrétneho typu) od hrany vaničky.

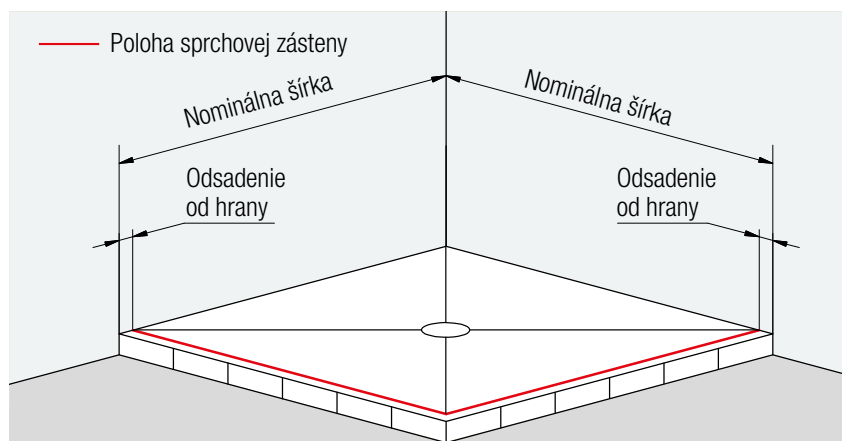

MONTÁŽ NA DLAŽBU PRI MONTÁŽI NA DLAŽBU JE TOTO NUTNÉ UVIESŤ DO OBJEDNÁVKY

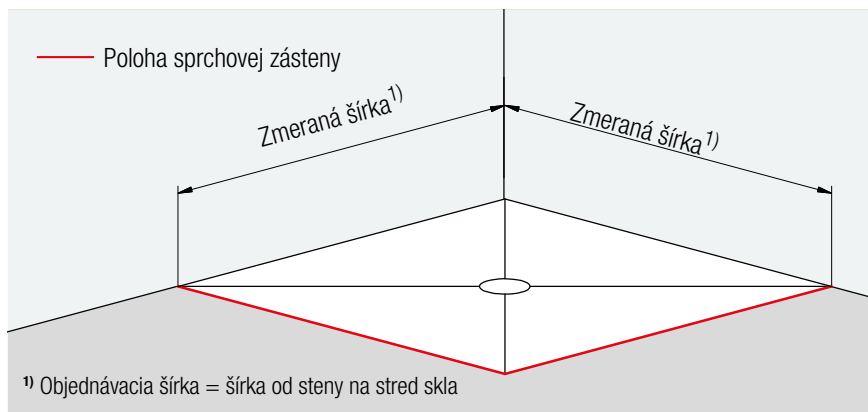

DÔLEŽITÉ

- **Sprchové zásteny v štandardných rozmeroch:** Pozor: Hrozí riziko, že sprchová zástena bude menšia ako zmeraná šírka dlažby. Je treba sa riadiť tabuľkami rozmerov na stránkach TECHNICKÝCH INFORMÁCIÍ na konci každého typového radu. V prípade pochybností sa obráťte na nás.
- **Sprchové zásteny v zvláštnych rozmeroch:** Sprchové zásteny sa montujú bez odsadenia.

REFERENČNÉ OBJEKTY

Sprchové kúty RONAL inšpirujú architektov a projektantov po celom svete, a preto vytvárame sprchové zásteny do renomovaných hotelov, SPA rezortov a v neposlednom rade aj pre najznámejšie výletné lode na svete.

ČESKÁ REPUBLIKA

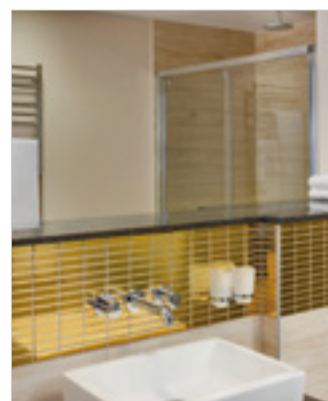
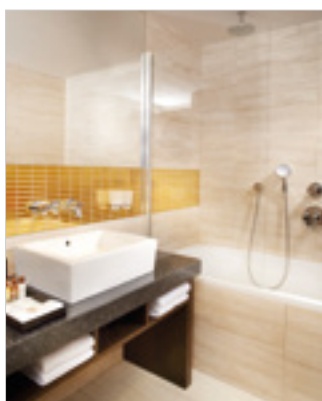
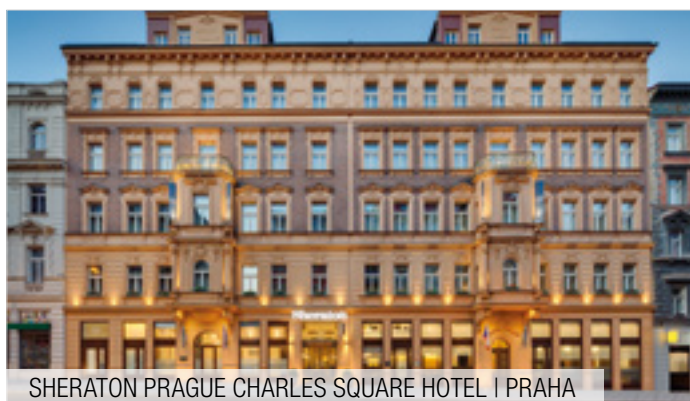
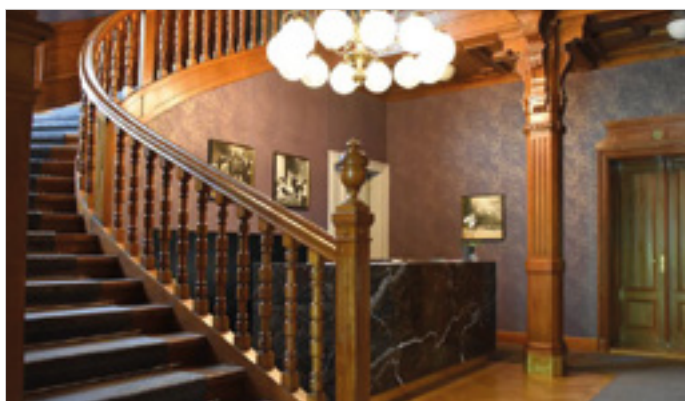
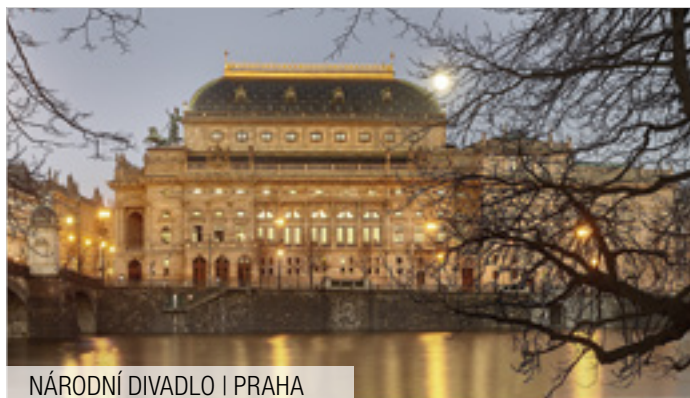

POLSKO



RUMUNSKO



ŠVAJČIARSKO



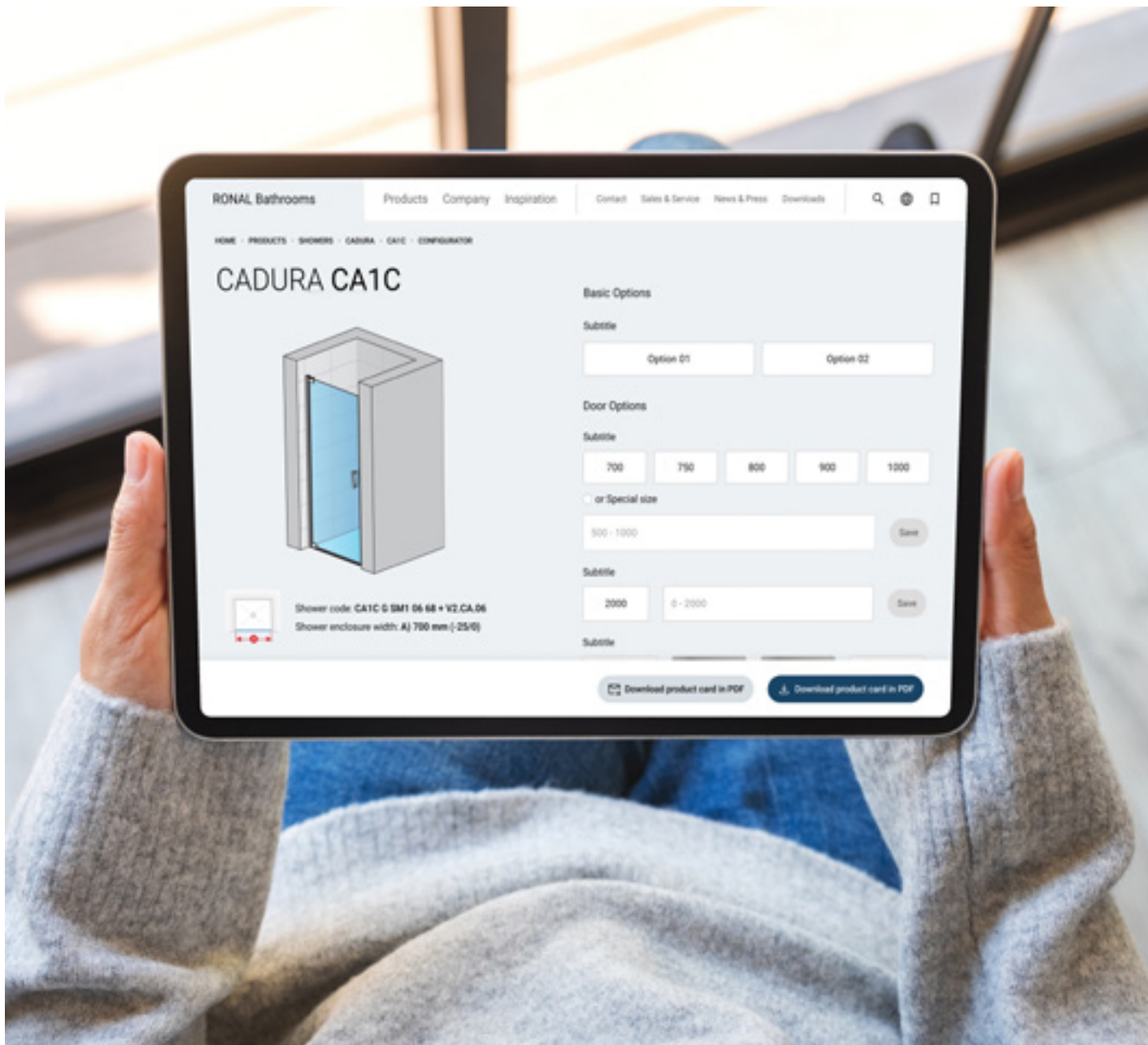

Objavte naše nové webové stránky www.ronalbathrooms.com

Od jari 2024 budú naše nové stránky www.ronalbathrooms.com miestom, kde nájdete informácie o skupine Ronal Bathrooms. Tá zahŕňa naše značky Ronal, Glass 1989, Karol a Kudos

Nové webové stránky boli kompletne aktualizované a vylepšené, a to ako po technickej stránke, tak po stránke vizuálnej. Zvláštnu pozornosť sme venovali obsahu, aby poskytoval jasný prehľad o našich produktoch ako odborníkom, tak zákazníkom, ktorí sa zaujímajú o našu ponuku. Naším cieľom je, aby boli webové stránky prívetivé a ľahko použiteľné pre každého.

Všetky naše výrobky nájdete na našich webových stránkach venovaných výhradne dizajnu vašich sprchovacích kútov: podrobné informácie o výrobku, konfigurátor, obrázky, užitočné technické údaje a tipy na inštaláciu a údržbu.

Naše skúsenosti sa odrážajú v našich výrobkoch, ktoré sú navrhnuté tak, aby spájali pohodlie, funkčnosť, dizajn a spoľahlivosť.

ZOSTAŇME V SPOJENÍ

Nenechajte si ujsť novinky
a sledujte nás na sociálnych sieťach !



NA STIAHNUTIE**- PRODUKTOVÉ INFORMÁCIE A PLÁNOVANIE KÚPEĽNE**

Na našich webových stránkach nájdete cenné informácie, ktoré Vám pomôžu pri plánovaní, výbere aj montáži sprchovacích kútov RONAL.

Cenníky, katalógy, formuláre, montážne návody a videá, BIM-data pre architektov a kúpeľňové štúdiá a iné nevyhnutné dokumenty

MONTÁŽNE NÁVODY**- PRODUKTOVÉ INFORMÁCIE A PLÁNOVANIE KÚPEĽNE**

Aktuálne montážne návody, prehľad náhradných dielov alebo produktové listy si je možné jednoducho a rýchlo stiahnuť priamo pri každom produkte.

KONFIGURÁTOR SPRCHOVÝCH ZÁSTEN RONAL

Pomocou intuitívneho konfigurátora si vyberiete sprchovú zástenu RONAL – presne podľa Vašich predstáv.

Po konfigurácii sprchovacieho kúta si je možné stiahnuť a vytlačiť produktový informačný list vo formáte pdf, kde sú všetky informácie o vybranom type (vrátane ceny).

VZORY NÁKRESOV ZVLÁŠTNÝCH PREVEDENÍ

V prípade potreby zameranie atypických sprchovacích kútov sú tu k dispozícii nákresy zvláštnych prevedení. Do týchto nákresov možno zaznamenať požadované rozmery a údaje pre konkrétne zástavbovú situáciu, aby sa následne uľahčilo zadanie zákazky a nedošlo k chybám pri výrobe.

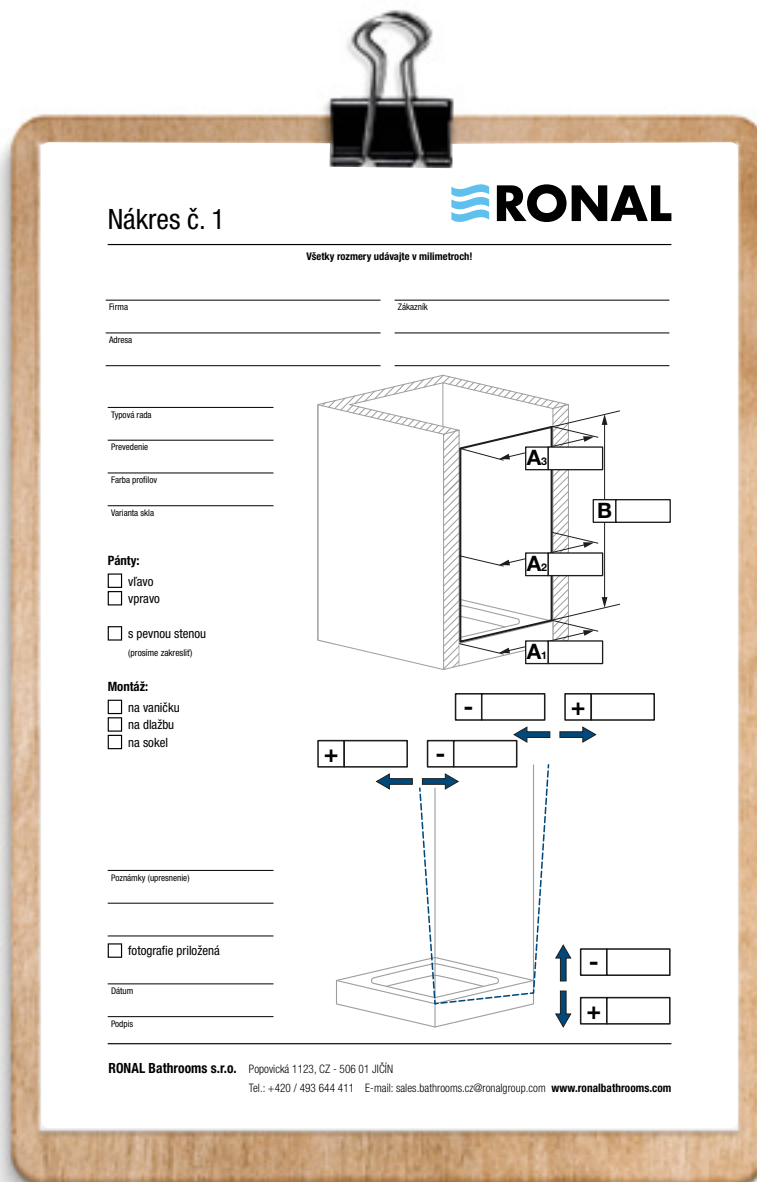

Nákres č. 1 **RONAL**

Všetky rozmery udávajte v milimetroch!

Firma	Zákazník
Adresa	

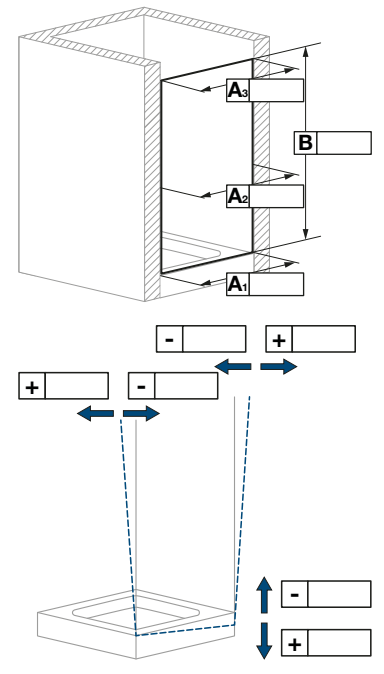
Typová rada	
Prevedenie	
Farba profilov	
Varianta skla	

Pánty:

vľavo

vpravo

s pevnou stenou (prosíme zakresiť)

Montáž:

na vaničku

na dlažbu

na sokel

Poznámky (upresnenie)

fotografie priložená

Dátum

Podpis

RONAL Bathrooms s.r.o. Popovická 1123, CZ - 506 01 Jičín
 Tel.: +420 / 493 644 411 E-mail: sales.bathrooms.cz@ronalgroup.com www.ronalbathrooms.com

ZAMERANIE ZDARMA

PUR

DIZAJNOVÉ ZÁSTENY SO ŠIROKÝM VSTUPOM

PUR je séria bezrámových zásten spĺňajúca vysoké nároky na dizajn a individuálne riešenie kúpeľne. Vďaka čistým líniam a mnohým variantom usporiadania sa zástena PUR stane výrazným prvkom v kúpeľni. Kvalitné materiály ako masívne pánty a kovania, 8mm bezpečnostné sklo ale aj stabilizačné vzpery a dizajnové madlá poskytnú vysoký komfort pri sprchovaní po mnoho rokov. Vysokú kvalitu tohto typového radu tak dotvára štandardne dodávaná antiplaková úprava Aquaperle, ako aj na vnútornej strane zapustené pánty vybavené zdvihovým mechanizmom. Široká ponuka štandardných aj špeciálnych prevedení i atraktívna ponuka príslušenstva poskytujú široké možnosti variantov zabudovania a realizácie individuálnych želaní pri tvorbe kúpeľne.



PURmax ponúka modely série PUR s atypickými rozmermi až do výšky 2500 mm v prevedení s L-kovaním okrem štvrtkruhových.



V ponuke nasledujúce varianty dverí a bočných stien:

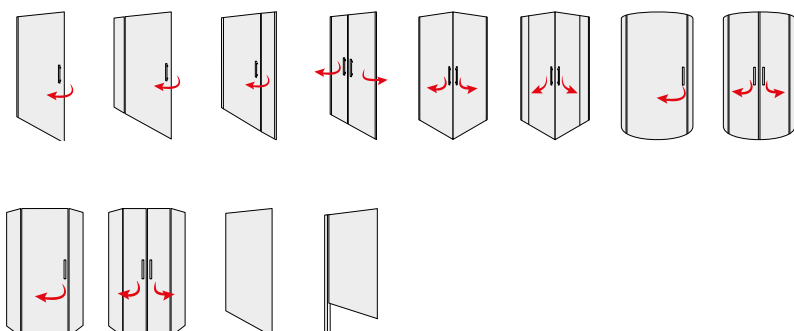



PUR

SAFETY
GLASS
8 MM

5

STAND.
2000 MM

MAX.
1000 MM

MAX.
1600 MM

AQUA
PERLE



EN 14428
A1 2008



PUR1CG + PUdT2P | chróm (10), číre sklo (07)

↑
Vysvetlivky
k piktogramom
nájdete
na vnútornej
zadnej strane
obálky.



PUR1CD | chróm (10), číre sklo (07)

OBJEDNÁVACÍ KÓD NÁJDETE V BÉŽOVÝCH POLIACH:

PUR1C G 070 10 07 = PUR jednokřídlové dveře s vyrovnávacím profilem, řavé, šířka 700 mm, výška 2000 mm, chróm, číre sklo

PUR1C | JEDNOKŘÍDLOVÉ DVĚŘE S VYROVNÁVACÍM PROFILOM

8mm bezpečnostné sklo | chrómované pánty integrované | otváranie von | magnetické tesnenie | 5mm aluchrómová prahová lišta

ŠTANDARDNÉ ROZMERY 1) 2)

ŠTANDARDNÉ ROZMERY 1) 2)			Typ	Pánty	Šírka	Farba	Sklo		
Šírka	Šírka vstupu	Výška	Kód	G=vľavo D=vpravo	Rozmer	10=chróm	07=číre 22=Durlux	30=Mastercarré 49=satén 51=línia	
700	595	2000	PUR1C	x	070	10	xx	1 078 €	xx 1 322 €
750	645	2000	PUR1C	x	075	10	xx	1 102 €	xx 1 339 €
800	695	2000	PUR1C	x	080	10	xx	1 135 €	xx 1 375 €
900	795	2000	PUR1C	x	090	10	xx	1 159 €	xx 1 400 €
1000	895	2000	PUR1C	x	100	10	xx	1 192 €	xx 1 437 €

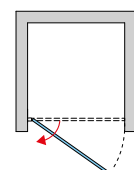
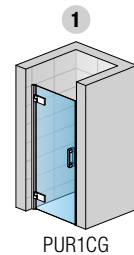

ZVLÁŠTNE ROZMERY 1) 2) 3)

700-1000	podľa šírky dverí	2000	PUR1C	x	SM1	10	xx	1 257 €	xx 1 502 €
700-1000	podľa šírky dverí	do 2000	PUR1C	x	SM2	10	xx	1 384 €	xx 1 628 €

PUDT2P | BOČNÁ STENA S VYROVNÁVACÍM PROFILOM (PRE DVĚŘE V 90° NA STRANE MADLA)

8mm bezpečnostné sklo | vodorovná vzpera 1600 mm

ŠTANDARDNÉ ROZMERY 1) 2) 3)

ŠTANDARDNÉ ROZMERY 1) 2) 3)			Typ	Šírka	Farba	Sklo		
Šírka	Výška	Kód	Rozmer	10=chróm	07=číre 22=Durlux	30=Mastercarré 49=satén 51=línia		
700	2000	PUDT2P	070	10	xx	677 €	xx	851 €
750	2000	PUDT2P	075	10	xx	688 €	xx	863 €
800	2000	PUDT2P	080	10	xx	696 €	xx	871 €
900	2000	PUDT2P	090	10	xx	716 €	xx	891 €
1000	2000	PUDT2P	100	10	xx	743 €	xx	917 €
1200	2000	PUDT2P	120	10	xx	763 €	xx	938 €

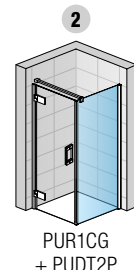

ZVLÁŠTNE ROZMERY 1) 2)

300 - 1000	do 2000	PUDT2P	SM2	10	xx	824 €	xx	999 €
1001 - 1600	do 2000	PUDT2P	SM4	10	xx	865 €	xx	1 039 €

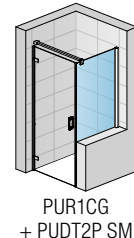

PRÍPLATKY PRE DVĚŘE ALEBO BOČNÚ STENU

Skosenie / výrez	Z.AUS.001 (vychádza sa z ceny za zvláštne rozmery)	Cena za ks	104 €
------------------	--	------------	-------

PRÍSLUŠENSTVO

Chrómovaný držiak na uterák, šírka 600 mm	PS2.10.600 (na bočnú stenu od 750 mm - nutné v zvl. rozmere)	104 €
Sklenená polička, šírka 600 mm	PT2.10.600 (na bočnú stenu od 750 mm - nutné v zvl. rozmere)	116 €
Držiak na uterák + polička, šírka 600 mm	PST2.10.600 (na bočnú stenu od 750 mm - nutné v zvl. rozmere)	196 €

PRESTAVITELNÉ ŠÍRKY

Štandardné rozmery	Stavebná pripravenosť niky po obložení		Inštaláčne rozmery vaničky - od zvislého obkladu po vonkajšiu hranu vaničky		Stavebná pripravenosť dlažby pre zástenu štandardných rozmerov	
	1	2	2	2	Montáž na dlažbu (stred skla)	
Šírka	Dveře v nike (-19 mm; 0 mm)	Dveře (+ bočná stena v 90°) (-15 mm; 0 mm)	Bočná stena v 90° (-18 mm; 0 mm)	Dveře (+ bočná stena v 90°) (-5 mm; +10 mm)	Bočná stena v 90° (-8 mm; +10 mm)	
700	681-700	685-700	682-700	664	664	
750	731-750	735-750	732-750	714	714	
800	781-800	785-800	782-800	764	764	
900	881-900	885-900	882-900	864	864	
1000	981-1000	985-1000	982-1000	964	964	
1200	-	-	1182-1200	-	1164	
Zvláštne rozmery	(-9 mm; +10 mm)	(-5 mm; +10 mm)	(-8 mm; +10 mm)	(-5 mm; +10 mm)	(-8 mm; +10 mm)	
napr.: 965	956-975	960-975	957-975	965	965	

POZNÁMKY

- 1) - V PRÍPADE MONTÁŽE NA DLAŽBU JE NUTNÉ VZIAŤ DO ÚVAHY ROZDIEL MEDZI NOMINÁLNOU A FYZICKOU ŠÍRKOU. POZRI TECHNICKÉ INFORMÁCIE NA KONCI TEJTO KAPITOLY.
- 2) - DO OBJEDNÁVKY JE NUTNÉ UVIESŤ, ČI BUDE MONTÁŽ NA VANIČKU ALEBO NA DLAŽBU (ŠÍRKA NA STRED SKLA). POZRI TECH. INFORMÁCIE NA KONCI TEJTO KAPITOLY.
- 3) - SKUTOČNÁ ŠÍRKA (NA STRED SKLA) DVERÍ S BOČNOU STENOU JE O 36 MM MENŠIA AKO ŠÍRKA V OBJEDNÁVACOM KÓDE (S TOLERANCIOU -8 AŽ +10 MM U STENY, -5 AŽ +10 MM U DVERÍ). POZRI TECH. INFORMÁCIE NA KONCI TEJTO KAPITOLY.

I Technické informácie nájdete na konci tejto kapitoly.

Rozmery v mm. Ceny v EUR bez DPH. Technické zmeny vyhradené. Zvláštne vyhotovenia nie je možné vrátiť.

PUR

SAFETY
GLASS
8 MM

5

STAND.
2000 MM

MAX.
1000 MM

MAX.
1600 MM

AQUA
PERLE



PUR max



EN 14428
A1 800



↑
Vysvetlivky
k piktogramom
nájdete
na vnútornej
zadnej strane
obálky.



PUR1G + PU DT2P I chróm (10), číre sklo (07)



PUR1D I chróm (10), číre sklo (07)

OBJEDNÁVACÍ KÓD NÁJDETE V BÉŽOVÝCH POLIACH:

PUR1 G SM1 10 07 = PUR jednokrídlové dvere, ľavé, šírka zvláštny rozmer, výška 2000 mm, chróm, číre sklo

PUR1 | JEDNOKRÍDLOVÉ DVERE

8mm bezpečnostné sklo | chrómované pánty integrované | otváranie von | magnetické tesnenie | 5mm aluchrómová prahová lišta

ZVLÁŠTNE ROZMERY ^{1) 2) 4)}

Typ			Pánty	Šírka	Farba	Sklo				
Šírka	Šírka vstupu	Výška	Kód	G=vľavo D=vpravo	Rozmer	10=chróm	07=číre 22=Durlux	30=Mastercarré 49=satén 51=línia		
do 1000	Šírka -47 mm	2000	PUR1	x	SM1	10	xx		1 182 €	xx 1 358 €
		do 2000 ⁵⁾	PUR1	x	SM2	10	xx		1 278 €	xx 1 454 €

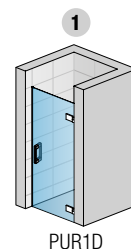

PUDT2P | BOČNÁ STENA S VYROVNÁVACÍM PROFILOM (PRE DVERE V 90° NA STRANE MADLA)

8mm bezpečnostné sklo | vodorovná vzpera 1600 mm

ŠTANDARDNÉ ROZMERY ^{1) 3)}

Typ		Šírka	Farba	Sklo			
Šírka	Výška	Kód	Rozmer	10=chróm	07=číre 22=Durlux	30=Mastercarré 49=satén 51=línia	
700	2000	PUDT2P	070	10	xx		677 € xx 851 €
750	2000	PUDT2P	075	10	xx		688 € xx 863 €
800	2000	PUDT2P	080	10	xx		696 € xx 871 €
900	2000	PUDT2P	090	10	xx		716 € xx 891 €
1000	2000	PUDT2P	100	10	xx		743 € xx 917 €
1200	2000	PUDT2P	120	10	xx		763 € xx 938 €

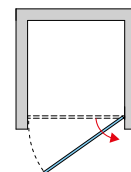

ZVLÁŠTNE ROZMERY ^{1) 2)}

300 - 1000	do 2000	PUDT2P	SM2	10	xx		824 € xx 999 €
1001 - 1600	do 2000	PUDT2P	SM4	10	xx		865 € xx 1 039 €

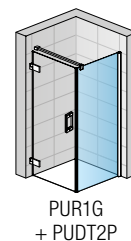

PRÍPLATKY PRE DVERE ALEBO BOČNÚ STENU

Skosenie / výrez	Z.AUS.001 (vychádza sa z ceny za zvláštne rozmery)	Cena za ks	104 €
------------------	--	------------	-------

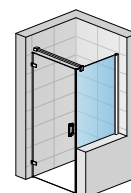

PRÍSLUŠENSTVO

Chrómovaný držiak na uterák, šírka 600 mm	PS2.10.600 (na bočnú stenu od 750 mm - nutné v zvl. rozmere)	104 €
Sklenená polička, šírka 600 mm	PT2.10.600 (na bočnú stenu od 750 mm - nutné v zvl. rozmere)	116 €
Držiak na uterák + polička, šírka 600 mm	PST2.10.600 (na bočnú stenu od 750 mm - nutné v zvl. rozmere)	196 €

PRESTAVITELNÉ ŠÍRKY

Štandardné rozmery	Inštalačné rozmery vaničky - od zvislého obkladu po vonkajšiu hranu vaničky		Stavebná pripravenosť dlažby pre zástenu štandardných rozmerov	
	Šírka	Bočná stena v 90° (-18 mm; 0 mm)	Montáž na dlažbu (stred skla)	Bočná stena v 90° (-8 mm; +10 mm)
	700	682-700		664
	750	732-750		714
	800	782-800		764
	900	882-900		864
	1000	982-1000		964
	1200	1182-1200		1164
Zvláštne rozmery		(-8 mm; +10 mm)		(-8 mm; +10 mm)
napr.: 965		957-975		965

POZNÁMKY

- 1) - V PRÍPADE MONTÁŽE NA DLAŽBU JE NUTNÉ VZIAŤ DO ÚVAHY ROZDIEL MEDZI NOMINÁLNOU A FYZICKOU ŠÍRKOU. POZRI TECHNICKÉ INFORMÁCIE NA KONCI TEJTO KAPITOLY.
- 2) - DO OBJEDNÁVKY JE NUTNÉ UVIESŤ, CI BUDE MONTÁŽ NA VANIČKU ALEBO NA DLAŽBU (ŠÍRKA NA STRED SKLA). POZRI TECH. INFORMÁCIE NA KONCI TEJTO KAPITOLY.
- 3) - SKUTOČNÁ ŠÍRKA (NA STRED SKLA) DVERÍ S BOČNOU STENOU JE O 36 MM MENŠIA AKO ŠÍRKA V OBJEDNÁVACOM KÓDE (S TOLERANCIOU -8 AŽ +10 MM). POZRI TECH. INFORMÁCIE NA KONCI TEJTO KAPITOLY.
- 4) - PRESTAVITELNÁ ŠÍRKA DVERÍ DO NIKY: 0 AŽ +10 MM.
- 5) - PURMAX: PRÍPLATOK K CENE ATYPICKÉHO PREVEDENIA PRI VÝŠKE 2001 - 2100 MM +10 %; 2101 - 2200 MM +20 %; 2201 - 2300 MM +30 %; 2301 - 2500 MM +50%.

Technické informácie nájdete na konci tejto kapitoly.

Rozmery v mm. Ceny v EUR bez DPH. Technické zmeny vyhradené. Zvláštne vyhotovenia nie je možné vrátiť.

PUR

SAFETY
GLASS
8 MM

5

STAND.
2000 MM

MAX.
1000 MM

MAX.
1600 MM

AQUA
PERLE



PUR max



EN 14428
A1 800



↑
Vysvetlivky
k piktogramom
nájdete
na vnútornej
zadnej strane
obálky.



PUR1G + PURDT2 | chróm (10), číre sklo (07)



PUR1D | chróm (10), číre sklo (07)

OBJEDNÁVACÍ KÓD NÁJDETE V BÉŽOVÝCH POLIACH:
PUR1 G SM1 10 07 = PUR jednokrídlové dvere, ľavé, šírka zvláštny rozmer, výška 2000 mm, chróm, číre sklo

PUR1 | JEDNOKRÍDLOVÉ DVERE

8mm bezpečnostné sklo | chrómované pánty integrované | otváranie von | magnetické tesnenie | 5mm aluchrómová prahová lišta

ZVLÁŠTNE ROZMERY ^{1) 2) 3)}

			Typ	Pánty	Šírka	Farba	Sklo		
Šírka	Šírka vstupu	Výška	Kód	G=vľavo D=vpravo	Rozmer	10=chróm	07=číre 22=Durlux	30=Mastercarré 49=satén 51=línia	
do 1000	Šírka -47 mm	2000	PUR1	x	SM1	10	xx	1 182 €	xx 1 358 €
		do 2000 ⁴⁾	PUR1	x	SM2	10	xx	1 278 €	xx 1 454 €

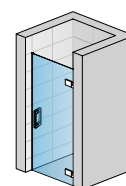

PUR1D

PURDT2 | BOČNÁ STENA S L-KOVANÍM (PRE DVERE V 90° NA STRANE MADLA)

8mm bezpečnostné sklo | vodorovná vzpera 1600 mm

ZVLÁŠTNE ROZMERY ^{1) 2)}

		Typ	Šírka	Farba	Sklo		
Šírka	Výška	Kód	Rozmer	10=chróm	07=číre 22=Durlux	30=Mastercarré 49=satén 51=línia	
300 - 1000	do 2000 ⁴⁾	PURDT2	SM2	10	xx	824 €	xx 999 €
1001 - 1600	do 2000 ⁴⁾	PURDT2	SM4	10	xx	865 €	xx 1 039 €

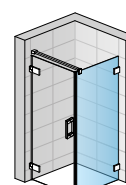
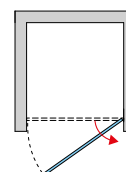
 PUR1G
+ PURDT2

PRÍPLATKY PRE DVERE ALEBO BOČNÚ STENU

Skosenie / výrez	Z.AUS.001 (vychádza sa z ceny za zvláštne rozmery)	Cena za ks	104 €
------------------	---	------------	-------

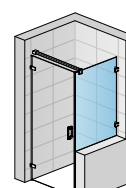
 PUR1G
+ PURDT2 SM

PRÍSLUŠENSTVO

Chrómovaný držiak na uterák, šírka 600 mm	PS2.10.600 (na bočnú stenu od 750 mm - nutné v zvl. rozmere)	104 €
Sklenená polička, šírka 600 mm	PT2.10.600 (na bočnú stenu od 750 mm - nutné v zvl. rozmere)	116 €
Držiak na uterák + polička, šírka 600 mm	PST2.10.600 (na bočnú stenu od 750 mm - nutné v zvl. rozmere)	196 €

POZNÁMKY

- 1) - V PRÍPADE MONTÁŽE NA DLAŽBU JE NUTNÉ VZIAŤ DO ÚVAHY ROZDIEL MEDZI NOMINÁLNOU A FYZICKOU ŠÍRKOU. POZRI TECHNICKÉ INFORMÁCIE NA KONCI TEJTO KAPITOLY.
- 2) - DO OBJEDNÁVKY JE NUTNÉ UVIESŤ, ČI BUDE MONTÁŽ NA VANIČKU ALEBO NA DLAŽBU (ŠÍRKA NA STRED SKLA). POZRI TECH. INFORMÁCIE NA KONCI TEJTO KAPITOLY.
- 3) - PRESTAVITEĽNÁ ŠÍRKA DVERÍ DO NIKY: 0 AŽ +10 MM.
- 4) - PURMAX: PRÍPLATOK K CENE ATYPICKÉHO PŘEVEDENIA PRI VÝŠKE 2001 - 2100 MM +10 %; 2101 - 2200 MM +20 %; 2201 - 2300 MM +30 %; 2301 - 2500 MM +50 %.

Technické informácie nájdete na konci tejto kapitoly.

Rozmery v mm. Ceny v EUR bez DPH. Technické zmeny vyhradené. Zvláštne vyhotovenia nie je možné vrátiť.

PUR

SAFETY
GLASS
8 MM

5

STAND.
2000 MM

MAX.
1600 MM

MAX.
1600 MM

AQUA
PERLE



EN 14428
A1 2008



PU13PG + PUDT2P | chróm (10), číre sklo (07)

↑
Vysvetlivky
k piktogramom
nájdete
na vnútornej
zadnej strane
obálky.



PU13PD | chróm (10), číre sklo (07)

OBJEDNÁVACÍ KÓD NÁJDETE V BÉŽOVÝCH POLIACH:

PU13P G 090 10 07 = PUR jednokřídlové dveře s pevnou stenou v rovine s vyrovnávacím profilem, řavé, šířka 900 mm, výška 2000 mm, chrom, číre sklo

PU13P | JEDNOKŘÍDLOVÉ DVEŘE S PEVNOU STENOU V ROVINE S VYROVNÁVACÍM PROFILOM

8mm bezpečnostné sklo | chrómované pánty integrované | otváranie von | chrómovaný vyrovnávací profil | magnetické tesnenie | 5mm aluchrómová prahová lišta | vodorovná vzpera 1600 mm

ŠTANDARDNÉ ROZMERY ^{1) 2) 3) 4)}

					Typ	Pánty	Šířka	Farba	Sklo		
Šířka celková	Šířka dverí	Šířka vstupu	Šířka pevného dielu	Výška	Kód	G=vľavo D=vpravo	Rozmer	10=chróm	07=číre 22=Durlux	30=Mastercarré 49=satén 51=línia	
900	630	593	270	2000	PU13P	x	090	10	xx	1 193 €	xx 1 371 €
1000	730	693	270	2000	PU13P	x	100	10	xx	1 217 €	xx 1 392 €
1200	730	693	470	2000	PU13P	x	120	10	xx	1 257 €	xx 1 433 €
1400	930	893	470	2000	PU13P	x	140	10	xx	1 300 €	xx 1 477 €

ZVLÁŠTNÉ ROZMERY ^{1) 2) 5)}

do 1600	do 900	podľa šírky dverí	do 2000	PU13P	x	SM2	10	xx	1 499 €	xx 1 675 €
---------	--------	-------------------	---------	-------	---	-----	----	----	---------	------------

PUDT2P | BOČNÁ STENA S VYROVNÁVACÍM PROFILOM (PRE DVEŘE V 90° NA STRANE MADLA)

8mm bezpečnostné sklo

ŠTANDARDNÉ ROZMERY ^{1) 2) 3) 6)}

		Typ	Šířka	Farba	Sklo		
Šířka	Výška	Kód	Rozmer	10=chróm	07=číre 22=Durlux	30=Mastercarré 49=satén 51=línia	
700	2000	PUDT2P	070	10	xx	677 €	xx 851 €
750	2000	PUDT2P	075	10	xx	688 €	xx 863 €
800	2000	PUDT2P	080	10	xx	696 €	xx 871 €
900	2000	PUDT2P	090	10	xx	716 €	xx 891 €
1000	2000	PUDT2P	100	10	xx	743 €	xx 917 €
1200	2000	PUDT2P	120	10	xx	763 €	xx 938 €

ZVLÁŠTNÉ ROZMERY ^{1) 2)}

300 - 1000	do 2000	PUDT2P	SM2	10	xx	824 €	xx 999 €
1001 - 1600	do 2000	PUDT2P	SM4	10	xx	865 €	xx 1 039 €

PRÍPLATKY PRE DVEŘE ALEBO BOČNÚ STENU

Skosenie / výrez	Z.AUS.001 (vychádza sa z ceny za zvláštne rozmery)	Cena za ks	104 €
------------------	--	------------	-------

PRÍSLUŠENSTVO

Chrómovaný držiak na uterák, šírka 600 mm	PS2.10.600 (na bočnú stenu od 750 mm - nutné v zvl. rozmere)	104 €
Sklenená polička, šírka 600 mm	PT2.10.600 (na bočnú stenu od 750 mm - nutné v zvl. rozmere)	116 €
Držiak na uterák + polička, šírka 600 mm	PST2.10.600 (na bočnú stenu od 750 mm - nutné v zvl. rozmere)	196 €

PRESTAVITELNÉ ŠÍRKY

Štandardné rozmery	Stavebná pripravenosť niky po obložení			Inštalačné rozmery vaničky - od zvislého obkladu po vonkajšiu hranu vaničky			Stavebná pripravenosť dlažby pre zástenu štandardných rozmerov		
	Šířka	Dveře v nike (-18 mm; +5 mm)	Dveře (+ bočná stena v 90°) (-18 mm; 0 mm)	Bočná stena v 90° (-18 mm; 0 mm)	Dveře (+ bočná stena v 90°) (-8 mm; +10 mm)	Bočná stena v 90° (-8 mm; +10 mm)	Montáž na dlažbu (stred skla)		
700	-	-	-	682-700	-	664			
750	-	-	-	732-750	-	714			
800	-	-	-	782-800	-	764			
900	882-905	882-900	882-900	882-900	864	864			
1000	982-1005	982-1000	982-1000	982-1000	964	964			
1200	1182-1205	1182-1200	1182-1200	1182-1200	1164	1164			
1400	1382-1405	1382-1400	-	-	1364	-			
Zvláštne rozmery	(-8 mm; +15 mm)	(-8 mm; +10 mm)	(-8 mm; +10 mm)	(-8 mm; +10 mm)	(-8 mm; +10 mm)	(-8 mm; +10 mm)			
napr.: 965	957-980	957-975	957-975	957-975	925	925			

POZNÁMKY

- 1) - V PRÍPADE MONTÁŽE NA DLAŽBU JE NUTNÉ VZIAŤ DO ÚVAHY ROZDIEL MEDZI NOMINÁLNOU A FYZICKOU ŠÍRKOU. POZRI TECHNICKÉ INFORMÁCIE NA KONCI TEJTO KAPITOLY.
- 2) - DO OBJEDNÁVKY JE NUTNÉ UVIESŤ, CI BUDE MONTÁŽ NA VANIČKU ALEBO NA DLAŽBU (ŠÍŘKA NA STRED SKLA). POZRI TECH. INFORMÁCIE NA KONCI TEJTO KAPITOLY.
- 3) - SKUTOČNÁ ŠÍŘKA (NA STRED SKLA) DVEŘÍ S BOČNOU STENOU JE O 36 MM MENŠIA AKO ŠÍŘKA V OBJEDNÁVACOM KÓDE (S TOLERANCIOU -8 AŽ +10 MM). POZRI TECH. INFORMÁCIE NA KONCI TEJTO KAPITOLY.
- 4) - U - MONTÁŽ JE MOŽNÁ VO VARIANTE PU13PSM + PUDT2P + PUDT3P + 2 ROHOVÉ VZPERY RP2.10.500.
- 5) - U ZVL. ROZMERY JE NUTNÉ UVIESŤ DO OBJEDNÁVKY ŠÍŘKU PEVNEJ STENY (MIN. 200 MM) A DVEŘÍ.
- 6) - PUDT3P / BOČNÁ STENA S VYROVNÁVACÍM PROFILOM (PRE DVEŘE V 90° NA STRANE PEVNEJ STENY). POPIS A CENY PUDT3P POZRI STRANU 45.

Technické informácie nájdete na konci tejto kapitoly.

Rozmery v mm. Ceny v EUR bez DPH. Technické zmeny vyhradené. Zvláštne vyhotovenia nie je možné vrátiť.

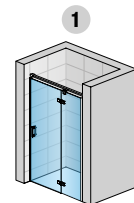

PU13PD

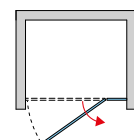

PU13PG + PUDT2P

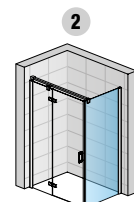

PU13PG + PUDT2P

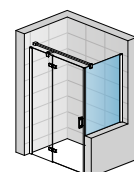

PU13PG + PUDT2P SM

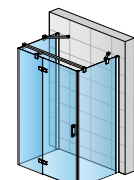

PUDT2P + PU13PG SM + PUDT3P + 2X RP2.10.500

PUR

SAFETY
GLASS
8 MM

5

STAND.
2000 MM

MAX.
1600 MM

MAX.
1600 MM

AQUA
PERLE



PUR max



EN 14428
A1 800



↑
Vysvetlivky
k piktogramom
nájdete
na vnútornej
zadnej strane
obálky.



PU13G + PURDT2 I chróm (10), číre sklo (07)



PU13D I chróm (10), číre sklo (07)

OBJEDNÁVACÍ KÓD NÁJDETE V BÉŽOVÝCH POLIACH:

PU13 G SM1 10 07 = PUR jednokřídlové dveře s pevnou stenou v rovine s L-kovaním, lavé, šířka zvláštny rozmer, výška 2000 mm, chróm, číre sklo

PU13 | JEDNOKŘÍDLOVÉ DVEŘE S PEVNOU STENOU V ROVINE S L-KOVANÍM

8mm bezpečnostné sklo | chrómované pánty integrované | otváranie von | magnetické tesnenie | 5mm aluchrómová prahová lišta | vodorovná vzpera 1600 mm | tesniaci U-profil 50552

ZVLÁŠTNE ROZMERY ^{1) 2) 3) 4)}			Typ	Pánty	Šírka	Farba	Sklo			
Šírka celková	Šírka dverí	Výška	Kód	G=vľavo D=vpravo	Rozmer	10=chróm	07=číre 22=Durlux	30=Mastercarré 49=satén 51=línia		
do 1600	do 900	2000	PU13	x	SM1	10	xx	1 441 €	xx	1 616 €
		do 2000 ⁵⁾	PU13	x	SM2	10	xx	1 499 €	xx	1 675 €

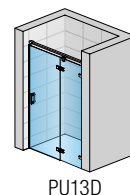

PURDT2 | BOČNÁ STENA S L-KOVANÍM (PRE DVEŘE V 90° NA STRANE MADLA)

8mm bezpečnostné sklo

ZVLÁŠTNE ROZMERY ^{1) 2)}		Typ	Šírka	Farba	Sklo		
Šírka	Výška	Kód	Rozmer	10=chróm	07=číre 22=Durlux	30=Mastercarré 49=satén 51=línia	
300 - 1000	do 2000 ⁵⁾	PURDT2	SM2	10	xx	824 €	xx 999 €
1001 - 1600	do 2000 ⁵⁾	PURDT2	SM4	10	xx	865 €	xx 1 039 €

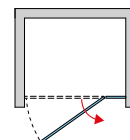

PURDT3 | BOČNÁ STENA S L-KOVANÍM (PRE DVEŘE V 90° NA STRANE PEVNEJ STENY)

8mm bezpečnostné sklo

ZVLÁŠTNE ROZMERY ^{1) 2)}		Typ	Šírka	Farba	Sklo		
Šírka	Výška	Kód	Rozmer	10=chróm	07=číre 22=Durlux	30=Mastercarré 49=satén 51=línia	
300 - 1000	do 2000 ⁵⁾	PURDT3	SM2	10	xx	868 €	xx 1 045 €
1001 - 1600	do 2000 ⁵⁾	PURDT3	SM4	10	xx	916 €	xx 1 091 €

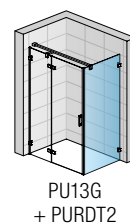

PRÍPLATKY PRE DVEŘE ALEBO BOČNÚ STENU

Skosenie / výrez	Z.AUS.001 (vychádza sa z ceny za zvláštne rozmery)	Cena za ks	104 €
------------------	---	------------	-------

PRÍSLUŠENSTVO

Chrómovaný držiak na uterák, šírka 600 mm	PS2.10.600 (na bočnú stenu od 750 mm - nutné v zvl. rozmere)	104 €
Sklenená polička, šírka 600 mm	PT2.10.600 (na bočnú stenu od 750 mm - nutné v zvl. rozmere)	116 €
Držiak na uterák + polička, šírka 600 mm	PST2.10.600 (na bočnú stenu od 750 mm - nutné v zvl. rozmere)	196 €

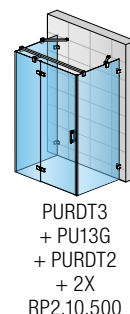

POZNÁMKY

- 1) - V PRÍPADE MONTÁŽE NA DLAŽBU JE NUTNÉ VZIAŤ DO ÚVAHY ROZDIEL MEDZI NOMINÁLNOU A FYZICKOU ŠÍRKOU. POZRI TECHNICKÉ INFORMÁCIE NA KONCI TEJTO KAPITOLY.
- 2) - DO OBJEDNÁVKY JE NUTNÉ UVIESŤ, ČI BUDE MONTÁŽ NA VANIČKU ALEBO NA DLAŽBU (ŠÍRKA NA STRED SKLA). POZRI TECH. INFORMÁCIE NA KONCI TEJTO KAPITOLY.
- 3) - PRESTAVITEĽNÁ ŠÍRKA DVERÍ DO NIKY: 0 AŽ +10 MM.
- 4) - DO OBJEDNÁVKY JE NUTNÉ UVIESŤ ŠÍRKU PEVNEJ STENY (MIN. 200 MM) A DVERÍ - TO PLATÍ LEN PRE ŠPECIÁLNE ROZMERY.
- 5) - PURMAX: PRÍPLATOK K CENE ATYPICKÉHO PREVEDENIA PRI VÝŠKE 2001 - 2100 MM +10 %; 2101 - 2200 MM +20 %; 2201 - 2300 MM +30 %; 2301 - 2500 MM +50%.

I Technické informácie nájdete na konci tejto kapitoly.

Rozmery v mm. Ceny v EUR bez DPH. Technické zmeny vyhradené. Zvláštne vyhotovenia nie je možné vrátiť.

PUR

SAFETY
GLASS
8 MM

5

STAND.
2000 MM

MAX.
2000 MM

MAX.
1600 MM

AQUA
PERLE



EN 14428
A1 2000x800



PU31PG + PU31PT3P | chróm (10), číre sklo (07)

↑
Vysvetlivky
k piktoqramom
nájdete
na vnútornej
zadnej strane
obálky.



PU31PG | chróm (10), číre sklo (07)

OBJEDNÁVACÍ KÓD NÁJDETE V BÉŽOVÝCH POLIACH:

PU31P G 090 10 07 = PUR jednokřídlové dveře s pántom pri stene a s pevnou stenou a vyrovnávacím profilem, řavé, šířka 900 mm, výška 2000 mm, chróm, číre sklo

PU31P | JEDNOKŘÍDLOVÉ DVEŘE S PÁNTOM PRI STENE A S PEVNOU STENOU A VYROVNÁVACÍM PROFILOM

8mm bezpečnostné sklo | chrómovaný vyrovnávací profil | chrómované pánty integrované | otváranie von | magnetické tesnenie | 5mm aluchrómová prahová lišta | stabilizačná vzpera 1600 mm (u SM4 je 2000 mm)

ŠTANDARDNÉ ROZMERY ^{1) 2)}

					Typ	Pánty	Šířka	Farba	Sklo			
Šířka celková	Šířka dveří	Šířka vstupu	Šířka pevného dielu	Výška	Kód	G=vlavo D=vpravo	Rozmer	10=chróm	07=číre 22=Durlux	30=Mastercarré 49=satén 51=línia		
900	630	593	270	2000	PU31P	x	090	10	xx	1 475 €	xx	1 647 €
1000	730	693	270	2000	PU31P	x	100	10	xx	1 498 €	xx	1 673 €
1200	730	693	470	2000	PU31P	x	120	10	xx	1 553 €	xx	1 729 €
1400	930	893	470	2000	PU31P	x	140	10	xx	1 604 €	xx	1 779 €

ZVLÁŠTNÉ ROZMERY ^{1) 2) 3)}

do 1600	do 900	podľa šířky dveří	do 2000 ³⁾	PU31P	x	SM2	10	xx	1 785 €	xx	1 960 €
do 2000	do 900	podľa šířky dveří	do 2000 ³⁾	PU31P	x	SM4	10	xx	2 126 €	xx	2 300 €

PUDT3P | BOČNÁ STENA S VYROVNÁVACÍM PROFILOM (PRE DVEŘE V 90° NA STRANE PEVNEJ STENY)

8mm bezpečnostné sklo | profily pre spojenie dveří s bočnou stenou v 90°

ŠTANDARDNÉ ROZMERY ¹⁾

		Typ	Šířka	Farba	Sklo	
Šířka	Výška	Kód	Rozmer	10=chróm	07=číre 22=Durlux	30=Mastercarré 49=satén 51=línia
700	2000	PUDT3P	070	10	xx	790 € xx 965 €
750	2000	PUDT3P	075	10	xx	806 € xx 979 €
800	2000	PUDT3P	080	10	xx	815 € xx 989 €
900	2000	PUDT3P	090	10	xx	835 € xx 1 012 €
1000	2000	PUDT3P	100	10	xx	868 € xx 1 045 €
1200	2000	PUDT3P	120	10	xx	892 € xx 1 067 €

ZVLÁŠTNÉ ROZMERY ^{1) 2)}

300 - 1000	do 2000	PUDT3P	SM2	10	xx	868 € xx 1 045 €
1001 - 1600	do 2000	PUDT3P	SM4	10	xx	916 € xx 1 091 €

PRÍPLATKY PRE DVEŘE ALEBO BOČNÚ STENU

Skosenie / výřez	Z.AUS.001 (vychádza sa z ceny za zvláštne rozmery)	Cena za ks	104 €
------------------	--	------------	-------

PRÍSLUŠENSTVO

Chrómovaný držiak na uterák, šířka 600 mm	PS2.10.600 (na bočnú stenu od 750 mm - nutné v zvl. rozmere)	104 €
Sklenená polička, šířka 600 mm	PT2.10.600 (na bočnú stenu od 750 mm - nutné v zvl. rozmere)	116 €
Držiak na uterák + polička, šířka 600 mm	PST2.10.600 (na bočnú stenu od 750 mm - nutné v zvl. rozmere)	196 €

PRESTAVITELNÉ ŠÍŘKY

Štandardné rozmery	1		2		Montáž na dlažbu (stred skla)	
	Šířka	Dveře v nıke (-22 mm; +3 mm)	Dveře (+ bočná stena v 90°) (0 mm)	Bočná stena v 90° (-14 mm; +3 mm)	Dveře (+ bočná stena v 90°) (0 mm)	Bočná stena v 90° (-4 mm; +13 mm)
700	-	-	-	686-703	-	664
750	-	-	-	736-753	-	714
800	-	-	-	786-803	-	764
900	878-903	900	900	886-903	874	864
1000	978-1003	1000	1000	986-1003	974	964
1200	1178-1203	1200	1200	1186-1203	1174	1164
1400	1378-1403	1400	1400	-	1374	-
Zvláštne rozmery		(-12 mm; +13 mm)	(0 mm)	(-4 mm; +13 mm)	(0 mm)	(-4 mm; +13 mm)
napr.: 965	953-978	965	965	961-978	965	965

POZNÁMKY

- 1) - V PŘÍPADE MONTÁŽE NA DLAŽBU JE NUTNÉ VZIAŤ DO ÚVAHY ROZDIEL MEDZI NOMINÁLNOU A FYZICKOU ŠÍŘKOU. POZRI TECHNICKÉ INFORMÁCIE NA KONCI TEJTO KAPITOLY.
- 2) - DO OBJEDNÁVKY JE NUTNÉ UVIESŤ, ČI BUDE MONTÁŽ NA VANİČKU ALEBO NA DLAŽBU (ŠÍŘKA NA STRED SKLA). POZRI TECH. INFORMÁCIE NA KONCI TEJTO KAPITOLY.
- 3) - DO OBJEDNÁVKY JE NUTNÉ UVIESŤ ŠÍŘKU PEVNEJ STENY (MIN. 200 MM) A DVEŘI - TO PLATÍ LEN PRE ŠPECIÁLNE ROZMERY.

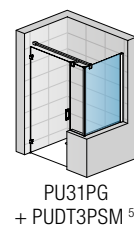
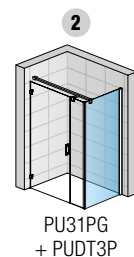
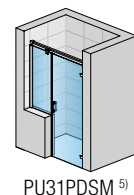
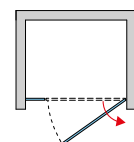
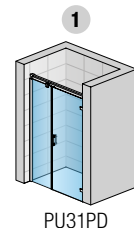

PUR

SAFETY
GLASS
8 MM

5

STAND.
2000 MM

MAX.
2000 MM

MAX.
1600 MM

AQUA
PERLE



PUR max



EN 14428
A1 800



↑
Vysvetlivky
k piktogramom
nájdete
na vnútornej
zadnej strane
obálky.



PU31G + PURDT3 I chróm (10), číre sklo (07)



PU31D I chróm (10), číre sklo (07)

OBJEDNÁVACÍ KÓD NÁJDETE V BÉŽOVÝCH POLIACH:

PU31 G SM2 10 07 = PUR jednokřídlové dveře s pántom pri stene a pevnou stenou v rovine s L-kovaním, ľavé, šírka zvláštny rozmer, výška 2000 mm, chróm, číre sklo

PU31 | JEDNOKRÍDLOVÉ DVEŘE S PÁNTOM PRI STENE A PEVNOU STENOU V ROVINE S L-KOVANÍM

8mm bezpečnostné sklo | chrómované pánty integrované | otváranie von | magnetické tesnenie | 5mm aluchrómová prahová lišta | stabilizačná vzpera 1600 mm (u SM4 je 2000 mm) | tesniaci U-profil 50552

ZVLÁŠTNÉ ROZMERY ^{1) 2) 3) 4)}			Typ	Pánty	Šírka	Farba	Sklo			
Šírka	Šírka dverí	Výška	Kód	G=vľavo D=vpravo	Rozmer	10=chróm	07=číre 22=Durlux	30=Mastercarré 49=satén 51=línia		
do 1600	do 900	do 2000 ⁵⁾	PU31	x	SM2	10	xx	1 785 €	xx	1 960 €
do 2000			PU31	x	SM4	10	xx	2 126 €	xx	2 300 €

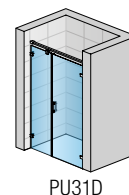

PURDT3 | BOČNÁ STENA S L-KOVANÍM (PRE DVEŘE V 90° NA STRANE PEVNEJ STENY)

8mm bezpečnostné sklo | profily pre spojenie dverí s bočnou stenou v 90° | tesniaci U-profil 50552

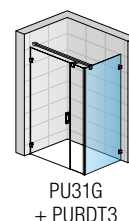
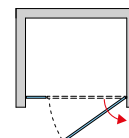
ZVLÁŠTNÉ ROZMERY ^{1) 2)}		Typ	Šírka	Farba	Sklo		
Šírka	Výška	Kód	Rozmer	10=chróm	07=číre 22=Durlux	30=Mastercarré 49=satén 51=línia	
300 - 1000	do 2000 ⁵⁾	PURDT3	SM2	10	xx	868 €	xx 1 045 €
1001 - 1600	do 2000 ⁵⁾	PURDT3	SM4	10	xx	916 €	xx 1 091 €

PRÍPLATKY PRE DVEŘE ALEBO BOČNÚ STENU

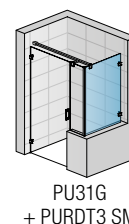
Skosenie / výrez	Z.AUS.001 (vychádza sa z ceny za zvláštne rozmery)	Cena za ks	104 €
------------------	---	------------	-------

PRÍSLUŠENSTVO

Chrómovaný držiak na uterák, šírka 600 mm	PS2.10.600 (na bočnú stenu od 750 mm - nutné v zvl. rozmere)	104 €
Sklenená polička, šírka 600 mm	PT2.10.600 (na bočnú stenu od 750 mm - nutné v zvl. rozmere)	116 €
Držiak na uterák + polička, šírka 600 mm	PST2.10.600 (na bočnú stenu od 750 mm - nutné v zvl. rozmere)	196 €

POZNÁMKY

- 1) - V PRÍPADE MONTÁŽE NA DLAŽBU JE NUTNÉ VZIAŤ DO ÚVAHY ROZDIEL MEDZI NOMINÁLNOU A FYZICKOU ŠÍRKOU. POZRI TECHNICKÉ INFORMÁCIE NA KONCI TEJTO KAPITOLY.
- 2) - DO OBJEDNÁVKY JE NUTNÉ UVIESŤ, ČI BUDE MONTÁŽ NA VANIČKU ALEBO NA DLAŽBU (ŠÍRKA NA STRED SKLA). POZRI TECH. INFORMÁCIE NA KONCI TEJTO KAPITOLY.
- 3) - PRESTAVITEĽNÁ ŠÍRKA DVERÍ DO NIKY: 0 AŽ +10 MM.
- 4) - DO OBJEDNÁVKY JE NUTNÉ UVIESŤ ŠÍRKU PEVNEJ STENY (MIN. 200 MM) A DVERÍ - TO PLATÍ LEN PRE ŠPECIÁLNE ROZMERY.
- 5) - PURMAX: PRÍPLATOK K CENE ATYPICKÉHO PREVEDENIA PRI VÝŠKE 2001 - 2100 MM +10 %; 2101 - 2200 MM +20 %; 2201 - 2300 MM +30 %; 2301 - 2500 MM +50%.

I Technické informácie nájdete na konci tejto kapitoly.

Rozmery v mm. Ceny v EUR bez DPH. Technické zmeny vyhradené. Zvláštne vyhotovenia nie je možné vrátiť.

PUR

SAFETY
GLASS
8 MM

5

STAND.
2000 MM

MAX.
1250 MM

AQUA
PERLE



PUR max

EN 14428
A1 800



↑
Vysvetlivky
k piktogramom
nájdete
na vnútornej
zadnej strane
obálky.



PUR2 | chróm (10), číre sklo (07)

OBJEDNÁVACÍ KÓD NÁJDETE V BÉŽOVÝCH POLIACH:
PUR2 SM1 10 07 = PUR dvojkrídlové dvere, šírka zvláštny rozmer, výška 2000 mm, chróm, číre sklo

PUR2 | DVOJKRÍDLOVÉ DVERE

8mm bezpečnostné sklo | chrómované pánty integrované | otváranie von | magnetické tesnenie | 5mm aluchrómová prahová lišta

ZVLÁŠTNE ROZMERY ¹⁾

ZVLÁŠTNE ROZMERY ¹⁾			Typ	Šírka	Farba	Sklo			
Šírka	Šírka vstupu	Výška	Kód	Rozmer	10=chróm	07=číre 22=Durlux	30=Mastercarré 49=satén 51=línia		
do 1250	Šírka - 55 mm	2000	PUR2	SM1	10	xx	1 416 €	xx	1 588 €
		do 2000 ²⁾	PUR2	SM2	10	xx	1 542 €	xx	1 717 €

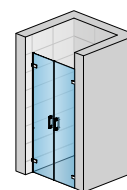

PUR2

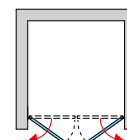
POZNÁMKY
1) - PRESTAVITELNÁ ŠÍRKA DVERÍ DO NIKY: 0 AŽ +10 MM.

2) - PURMAX: PŘÍPLATOK K CENE ATYPICKÉHO PŘEVEDENIA PRI VÝŠKE 2001 - 2100 MM +10 %; 2101 - 2200 MM +20 %; 2201 - 2300 MM +30 %; 2301 - 2500 MM +50%.

I Technické informácie nájdete na konci tejto kapitoly.

Rozmery v mm. Ceny v EUR bez DPH. Technické zmeny vyhradené. Zvláštne vyhotovenia nie je možné vrátiť.

PUR

SAFETY
GLASS
8 MM

5

STAND.
2000 MM

MAX.
1000 MM

AQUA
PERLE



PUR max

EN 14428
A1 800+200



↑
Vysvetlivky
k piktogramom
nájdete
na vnútornej
zadnej strane
obálky.



PUE1G + PUE1D | chróm (10), číre sklo (07)

OBJEDNÁVACÍ KÓD NÁJDETE V BÉŽOVÝCH POLIACH:
PUE1 G SM1 10 07 = PUR rohový vstup jednodielný s krídlóvými dverami, ľavý diel, šírka zvláštny rozmer, výška 2000 mm, chróm, číre sklo

PUE1 G+D | ROHOVÝ VSTUP JEDNODIELNY S KRÍDLOVÝMI DVERAMI

8mm bezpečnostné sklo | chrómované pánty integrované | otváranie von | magnetické tesnenie | 5mm aluchrómová prahová lišta

ZVLÁŠTNE ROZMERY - CENA ZA STRANU ^{1) 2) 3)}

ZVLÁŠTNE ROZMERY - CENA ZA STRANU ^{1) 2) 3)}			Typ	Diel	Šírka	Farba	Sklo		
Šírka	Šírka vstupu	Výška	Kód	G=ľavý D=pravý	Rozmer	10=chróm	07=číre 22=Durlux	30=Mastercarré 49=satén 51=línia	
400 - 1000	= celková šírka	2000	PUE1	x	SM1	10	xx	733 €	xx 910 €
		do 2000 ⁴⁾	PUE1	x	SM2	10	xx	804 €	xx 978 €

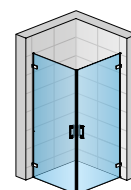

PUE1G + PUE1D

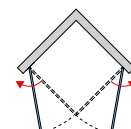
POZNÁMKY

- 1) - V PRÍPADE MONTÁŽE NA DLAŽBU JE NUTNÉ VZIAŤ DO ÚVAHY ROZDIEL MEDZI NOMINÁLNOU A FYZICKOU ŠÍRKOU. POZRI TECHNICKÉ INFORMÁCIE NA KONCI TEJTO KAPITOLY.
- 2) - DO OBJEDNÁVKY JE NUTNÉ UVIESŤ, ČI BUDE MONTÁŽ NA VANIČKU ALEBO NA DLAŽBU (ŠÍRKA NA STRED SKLA). POZRI TECH. INFORMÁCIE NA KONCI TEJTO KAPITOLY.
- 3) - ROHOVÝ VSTUP SA SKLADÁ Z ĽAVÉHO A PRAVÉHO DIELU.
- 4) - PURMAX: PRIPLATOK K CENE ATYPICKÉHO PREVEDENIA PRI VÝŠKE 2001 - 2100 MM +10 %; 2101 - 2200 MM +20 %; 2201 - 2300 MM +30 %; 2301 - 2500 MM +50%.

Technické informácie nájdete na konci tejto kapitoly.

Rozmery v mm. Ceny v EUR bez DPH. Technické zmeny vyhradené. Zvláštne vyhotovenia nie je možné vrátiť.

PUR

SAFETY
GLASS
8 MM

5

STAND.
2000 MM

MAX.
1200 MM

AQUA
PERLE



↑
Vysvetlivky
k piktogramom
nájdete
na vnútornej
zadnej strane
obálky.



PUE2PG + PUE2PD | chróm (10), číre sklo (07)

OBJEDNÁVACÍ KÓD NÁJDETE V BÉŽOVÝCH POLIACH:

PUE2P G 075 10 07 = PUR rohový vstup dvojdielny s profilmi (jednokrídlové dvere s pevnou stenou v rovine) s vyrovnávacími profilmi, ľavý diel, šírka 750 mm, výška 2000 mm, chróm, číre sklo

PUE2P G+D | ROHOVÝ VSTUP DVOJDIELNY (JEDNOKRÍDLOVÉ DVERE S PEVNOU STENOU V ROVINE) S VYR. PROFILMI

8mm bezpečnostné sklo | chrómované vyrovnávacie profily | chrómované pánty integrované | otváranie von | magnetické tesnenie | 5mm aluchrómová prahová lišta | 2 rohové vzpery

ŠTANDARDNÉ ROZMERY - CENA ZA STRANU ^{1) 2) 3) 4) 5)}				Typ	Diel	Šírka	Farba	Sklo		
Šírka celková	Šírka pevného dielu	Šírka vstupu	Výška	Kód	G=ľavý D=pravý	Rozmer	10=chróm	07=číre 22=Durlux	30=Mastercarré 49=satén 51=línia	
750	270	630	2000	PUE2P	x	075	10	xx	861 €	1 037 €
800	270	700	2000	PUE2P	x	080	10	xx	868 €	1 045 €
900	270	842	2000	PUE2P	x	090	10	xx	889 €	1 064 €
1000	270	984	2000	PUE2P	x	100	10	xx	908 €	1 081 €
1200	470	984	2000	PUE2P	x	120	10	xx	934 €	1 109 €

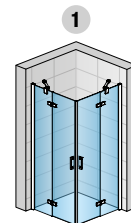

PUE2PG + PUE2PD

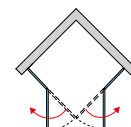

ZVLÁŠTNÉ ROZMERY - CENA ZA STRANU ^{1) 2) 4) 5)}

Šírka celková	Šírka dverí	Výška	Kód	Diel	Šírka	Farba	Sklo	
750 - 1200	do 1000	do 2000	PUE2P	x	SM2	10	xx	1 192 € / 1 367 €

PRÍPLATKY

Skosenie / výrez	Z.AUS.001 (vychádza sa z ceny za zvláštne rozmery)	Cena za ks	104 €
------------------	--	------------	-------

PRESTAVITELNÉ ŠÍRKY

Inštalčné rozmery vaničky - od zvislého obkladu po vonkajšiu hranu vaničky

Stavebná pripravenosť dlažby pre zástenu štandardných rozmerov

Štandardné rozmery	1	Montáž na dlažbu (stred skla)
Šírka	Rohový vstup (-18 mm; 0 mm)	Rohový vstup (-8 mm; +10 mm)
750	732-750	714
800	782-800	764
900	882-900	864
1000	982-1000	964
1200	1182-1200	1164
Zvláštne rozmery	(-8 mm; +10 mm)	(-8 mm; +10 mm)
napr.: 965	957-975	965

POZNÁMKY

- 1) - V PRÍPADE MONTÁŽE NA DLAŽBU JE NUTNÉ VZIAŤ DO ÚVAHY ROZDIEL MEDZI NOMINÁLNOU A FYZICKOU ŠÍRKOU. POZRI TECHNICKÉ INFORMÁCIE NA KONCI TEJTO KAPITOLY.
- 2) - DO OBJEDNÁVKY JE NUTNÉ UVIESŤ, ČI BUDE MONTÁŽ NA VANIČKU ALEBO NA DLAŽBU (ŠÍRKA NA STRED SKLA). POZRI TECH. INFORMÁCIE NA KONCI TEJTO KAPITOLY.
- 3) - SKUTOČNÁ ŠÍRKA (NA STRED SKLA) JE O 36 MM MENŠIA AKO ŠÍRKA V OBJEDNÁVACOM KÓDE (S TOLERANCIOU -8 AŽ +10 MM). POZRI TECH. INFORMÁCIE NA KONCI TEJTO KAPITOLY.
- 4) - DO OBJEDNÁVKY JE NUTNÉ UVIESŤ ŠÍRKU PEVNÉJ STENY (MIN. 200 MM) A DVERÍ - TO PLATÍ LEN PRE ŠPECIÁLNE ROZMERY.
- 5) - ROHOVÝ VSTUP SE SKLÁDÁ Z PRAVÉHO A ĽAVÉHO DÍLU.

1 Technické informácie nájdete na konci tejto kapitoly.

Rozmery v mm. Ceny v EUR bez DPH. Technické zmeny vyhradené. Zvláštne vyhotovenia nie je možné vrátiť.

PUR

SAFETY
GLASS
8 MM

5

STAND.
2000 MM

MAX.
1200 MM

AQUA
PERLE



PUR max



EN 14428
2008



PUE2G + PUE2D I chróm (10), číre sklo (07)

↑
Vysvetlivky
k piktogramom
nájdete
na vnútornej
zadnej strane
obálky.

OBJEDNÁVACÍ KÓD NÁJDETE V BÉŽOVÝCH POLIACH:

PUE2 G SM1 10 07 = PUR rohový vstup dvojdielny s profilmi (jednokrídlové dvere s pevnou stenou v rovine) s L-kovaním, ľavý diel, šírka zvláštny rozmer, výška 2000 mm, chróm, číre sklo

PUE2 G+D | ROHOVÝ VSTUP DVOJDIELNY (JEDNOKRÍDLOVÉ DVERE S PEVNOU STENOU V ROVINE) S L-KOVANÍM

8mm bezpečnostné sklo | chrómované pánty integrované | otváranie von | magnetické tesnenie | 5mm aluchrómová prahová lišta | 2 rohové vzpery | tesniaci U-profil 50552

ZVLÁŠTNE ROZMERY - CENA ZA STRANU ^{1) 2) 3) 4)}

Zvláštny rozmer			Typ	Diel	Šírka	Farba	Sklo			
Šírka	Šírka dverí	Výška	Kód	G=vľavo D=vpravo	Rozmer	10=chróm	07=číre 22=Durlux	30=Mastercarré 49=satén 51=línia		
750 - 1200	do 1000	2000	PUE2	x	SM1	10	xx		1 127 €	1 301 €
750 - 1200	do 1000	do 2000 ⁵⁾	PUE2	x	SM2	10	xx		1 192 €	1 367 €

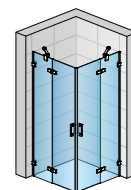

PUE2G + PUE2D

PRÍPLATKY

Skosenie / výrez	Z.AUS.001 (vychádza sa z ceny za zvláštny rozmer)	Cena za ks	104 €
------------------	--	------------	-------

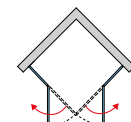
POZNÁMKY

- 1) - V PRÍPADE MONTÁŽE NA DLAŽBU JE NUTNÉ VZIAŤ DO ÚVAHY ROZDIEL MEDZI NOMINÁLNOU A FYZICKOU ŠÍRKOU. POZRI TECHNICKÉ INFORMÁCIE NA KONCI TEJTO KAPITOLY.
- 2) - DO OBJEDNÁVKY JE NUTNÉ UVIESŤ, ČI BUDE MONTÁŽ NA VANIČKU ALEBO NA DLAŽBU (ŠÍRKA NA STRED SKLA). POZRI TECH. INFORMÁCIE NA KONCI TEJTO KAPITOLY.
- 3) - DO OBJEDNÁVKY JE NUTNÉ UVIESŤ AJ ŠÍRKA PEVNEJ STENY (MIN. 200 MM) A DVERÍ.
- 4) - ROHOVÝ VSTUP SA SKLADÁ Z ĽAVÉHO A PRAVÉHO DIELU.
- 5) - PURMAX: PRÍPLATOK K CENE ATYPICKÉHO PREVEDENIA PRI VÝŠKE 2001 - 2100 MM +10 %; 2101 - 2200 MM +20 %; 2201 - 2300 MM +30 %; 2301 - 2500 MM +50%.

Technické informácie nájdete na konci tejto kapitoly.

Rozmery v mm. Ceny v EUR bez DPH. Technické zmeny vyhradené. Zvláštne vyhotovenia nie je možné vrátiť.

PUR

SAFETY
GLASS
8 | 6 MM

1

STAND.
2000 MM

MAX.
1200 MM

AQUA
PERLE



EN 14428
A1 2008

500
550 MM



PU4P I chróm (10), číre sklo (07)

↑
Vysvetlivky
k piktogramom
nájdete
na vnútornej
zadnej strane
obálky.

OBJEDNÁVACÍ KÓD NÁJDETE V BĚŽOVÝCH POLIACH:

PU4P 50 080 10 07 = PUR štvrtkruh s dvojkřídlovými dveřmi s profily, rádius 500 mm, šířka 800 mm, výška 2000 mm, chróm, číre sklo

PU4P | ŠTVRŤKRUH S DVOJKŘÍDLOVÝMI DVEŘAMI S PROFILMI

bezpečnostné sklo - 8 mm (pevný diel), 6 mm (dvere) | chrómovaný vyrovnávací profil | chrómované pánty integrované | otváranie von | magnetické tesnenie | 5mm aluchrómová prahová lišta | 2 rohové vzpery

ŠTANDARDNÉ ROZMERY 1) 2) 3) 4)

				Typ	Rádius	Šířka	Farba	Sklo		
Šířka A	Šířka pevných dielov B	Šířka vstupu	Výška	Kód	50=500 mm 55=550 mm	Rozmer	10=chróm	07=číre		
800	210	777	2000	PU4P	50	080	10	07	1 835 €	
	160	847		PU4P	55	080	10	07	1 835 €	
900	310	777	2000	PU4P	50	090	10	07	1 875 €	
	260	847		PU4P	55	090	10	07	1 875 €	
1000	410	777	2000	PU4P	50	100	10	07	1 923 €	
	360	847		PU4P	55	100	10	07	1 923 €	

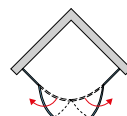
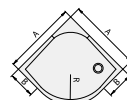

ZVLÁŠTNÉ ROZMERY 1) 2) 4) 5)

Šířka A	Výška	Typ	Rádius	Šířka	Farba	Sklo	Cena
750 - 1200	2000	PU4P	50	SM1	10	07	2 161 €
		PU4P	55	SM1	10	07	2 161 €

PRÍPLATKY (IBA U PEVNÝCH DIELOV)

Skosenie / výrez	Z.AUS.001 (vychádza sa z ceny za zvláštne rozmery)	Cena za ks	104 €
------------------	--	------------	-------

PRESTAVITELNÉ ŠÍRKY

Štandardné rozmery	Inštaláčnne rozmery vaničky - od zvislého obkladu po vonkajšiu hranu vaničky	Stavebná pripravenosť dlažby pre zástenu štandardných rozmerov
	1	Montáž na dlažbu (stred skla)
Šířka	Štvrtkruh (-11 mm; +6 mm)	Štvrtkruh (-11 mm; +6 mm)
800	789-806	770
900	889-906	870
1000	989-1006	970
Zvláštne rozmery	(-6 mm; +11 mm)	(-6 mm; +11 mm)
napr.: 965	959-976	965

POZNÁMKY

- 1) - V PRÍPADE MONTÁŽE NA DLAŽBU JE NUTNÉ VZIAŤ DO ÚVAHY ROZDIEL MEDZI NOMINÁLNOU A FYZICKOU ŠÍRKOU. POZRI TECHNICKÉ INFORMÁCIE NA KONCI TEJTO KAPITOLY.
- 2) - DO OBJEDNÁVKY JE NUTNÉ UVIESŤ, CI BUDE MONTÁŽ NA VANIČKU ALEBO NA DLAŽBU (ŠÍRKA NA STRED SKLA). POZRI TECH. INFORMÁCIE NA KONCI TEJTO KAPITOLY.
- 3) - SKUTOČNÁ ŠÍRKA (NA STRED SKLA) JE O 30 MM MENŠIA AKO ŠÍRKA V OBJEDNÁVACOM KÓDE (S TOLERANCIOU -11 AŽ +6 MM). POZRI TECH. INFORMÁCIE NA KONCI TEJTO KAPITOLY.
- 4) - ŠÍRKU KŘÍDEL DVEŘÍ NEMOŽNO MENIŤ, MENÍ SA IBA ŠÍRKA PEVNÝCH DIELOV.
- 5) - U NEROVNOSTRANNEHO PŘEVEDENIA JE NUTNÉ UVIESŤ ŠÍRKU PRAVEJ A LAVEJ STRANY.

1 Technické informácie nájdete na konci tejto kapitoly.

Rozmery v mm. Ceny v EUR bez DPH. Technické zmeny vyhradené. Zvláštne vyhotovenia nie je možné vrátiť.

PUR

SAFETY
GLASS
8 | 6 MM

1

STAND.
2000 MM

MAX.
1200 MM

AQUA
PERLE



EN 14428
A1 2008
80

500
550 MM



PU4 | chróm (10), číre sklo (07)

↑
Vysvetlivky
k piktogramom
nájdete
na vnútornej
zadnej strane
obálky.

OBJEDNÁVACÍ KÓD NÁJDETE V BĚŽOVÝCH POLIACH:
PU4 50 SM1 10 07 = PUR štvrtkruh s dvojkřídlovými dverami s L-kovaním, rádius 500 mm, šírka zvláštny rozmer, výška 2000 mm, chróm, číre sklo

PU4 | ŠTVRŤKRUH S DVOJKRÍDLOVÝMI DVERAMI S L-KOVANÍM

bezpečnostné sklo - 8 mm (pevný diel), 6 mm (dvere) | chrómované pánty integrované | otváranie von | magnetické tesnenie | 5mm aluchrómová prahová lišta | 2 rohové vzpery | tesniaci U-profil 50552

ZVLÁŠTNE ROZMERY ^{1) 2) 3) 4)}

		Typ	Rádius	Šírka	Farba	Sklo		
Šírka A	Výška	Kód	50=500 mm 55=550 mm	Rozmer	10=chróm	07=číre		
750 - 1200	2000	PU4	xx	SM1	10	07	2 161 €	

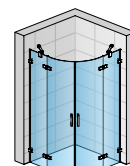

PU4

PRÍPLATKY (IBA U PEVNÝCH DIELOV)

Skosenie / výrez	Z.AUS.001 (vychádza sa z ceny za zvláštne rozmery)	Cena za ks	104 €
------------------	---	------------	-------

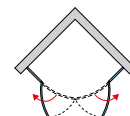
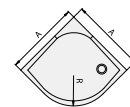
POZNÁMKY

- 1) - V PRÍPADE MONTÁŽE NA DLAŽBU JE NUTNÉ VZIAŤ DO ÚVAHY ROZDIEL MEDZI NOMINÁLNOU A FYZICKOU ŠÍRKOU. POZRI TECHNICKÉ INFORMÁCIE NA KONCI TEJTO KAPITOLY.
- 2) - DO OBJEDNÁVKY JE NUTNÉ UVIESŤ, ČI BUDE MONTÁŽ NA VANIČKU ALEBO NA DLAŽBU (ŠÍRKA NA STRED SKLA). POZRI TECH. INFORMÁCIE NA KONCI TEJTO KAPITOLY.
- 3) - ŠÍRKU KRÍDEL DVERÍ NEMOŽNO MENIŤ, MENÍ SA IBA ŠÍRKA PEVNÝCH DIELOV.
- 4) - U NEROVNOSTRANNEHO PREVEDENIA JE NUTNÉ UVIESŤ ŠÍRKU PRAVEJ A LAVEJ STRANY.

Technické informácie nájdete na konci tejto kapitoly.

Rozmery v mm. Ceny v EUR bez DPH. Technické zmeny vyhradené. Zvláštne vyhotovenia nie je možné vrátiť.

PUR

SAFETY
GLASS
8 | 6 MM

1

STAND.
2000 MM

MAX.
1200 MM

AQUA
PERLE



EN 14428
A1+ 800x2000

500
550 MM



↑ P3PG I chróm (10), číre sklo (07)

↑
Vysvetlivky
k piktogramom
nájdete
na vnútornej
zadnej strane
obálky.

OBJEDNÁVACÍ KÓD NÁJDETE V BĚŽOVÝCH POLIACH:

P3P G 50 080 10 07 = PUR štvrtkruh s jednokrídlovými dverami s vyrovnávacími profilmi, ľavé, rádus 500 mm, šírka 800 mm, výška 2000 mm, chróm, číre sklo

P3P | ŠTVRŤKRUH S JEDNOKRÍDLOVÝMI DVERAMI S VYROVNÁVACÍMI PROFILMI

bezpečnostné sklo - 8 mm (pevný diel), 6 mm (dvere) | chrómované pánty integrované | otváranie von | magnetické tesnenie | 5mm aluchrómová prahová lišta | 2 rohové vzpery

ŠTANDARDNÉ ROZMERY 1) 2) 3) 4) 5)

ŠTANDARDNÉ ROZMERY 1) 2) 3) 4) 5)				Typ	Pánty	Rádus	Šírka	Farba	Sklo	
Šírka A	Šírka vstupu	Šírka pev. dielov B ľavý/pravý	Výška	Kód	G=vľavo D=vpravo	50=500 mm 55=550 mm	Rozmer	10=chróm	07=číre	
800	720	215 / 280	2000	P3P	G	50	080	10	07	1 833 €
		280 / 215	2000	P3P	D	50	080	10	07	1 833 €
	790	165 / 230	2000	P3P	G	55	080	10	07	1 833 €
		230 / 165	2000	P3P	D	55	080	10	07	1 833 €
900	720	315 / 380	2000	P3P	G	50	090	10	07	1 886 €
		380 / 315	2000	P3P	D	50	090	10	07	1 886 €
	790	265 / 330	2000	P3P	G	55	090	10	07	1 886 €
		330 / 265	2000	P3P	D	55	090	10	07	1 886 €
1000	720	415 / 480	2000	P3P	G	50	100	10	07	1 945 €
		480 / 415	2000	P3P	D	50	100	10	07	1 945 €
	790	365 / 430	2000	P3P	G	55	100	10	07	1 945 €
		430 / 365	2000	P3P	D	55	100	10	07	1 945 €

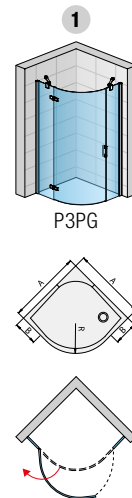

ZVLÁŠTNÉ ROZMERY 1) 2) 4) 5)

Šírka A	Výška	Typ	Pánty	Rádus	Šírka	Farba	Sklo	
750 - 1200	2000	P3P	G	50	SM1	10	07	2 189 €
		P3P	D	50	SM1	10	07	2 189 €
		P3P	G	55	SM1	10	07	2 189 €
		P3P	D	55	SM1	10	07	2 189 €

PRÍPLATKY (IBA U PEVNÝCH DIELOV)

Skosenie / výrez	Z.AUS.001 (vychádza sa z ceny za zvláštne rozmery)	Cena za ks	104 €
------------------	--	------------	-------

PRESTAVITELNÉ ŠÍRKY

Inštaláčnne rozmery vaničky
- od zvislého obkladu po vonkajšiu hranu vaničky

Stavebná pripravenosť dlažby
pre zástenu štandardných rozmerov

Štandardné rozmery	1	Montáž na dlažbu (stred skla)
Šírka	Štvrtkruh (-11 mm; +6 mm)	Štvrtkruh (-11 mm; +6 mm)
800	789-806	770
900	889-906	870
1000	989-1006	970
Zvláštne rozmery	(-6 mm; +11 mm)	(-6 mm; +11 mm)
napr.: 965	959-976	935

POZNÁMKY

- 1) - V PRÍPADE MONTÁŽE NA DLAŽBU JE NUTNÉ VZIAŤ DO ÚVAHY ROZDIEL MEDZI NOMINÁLNOU A FYZICKOU ŠÍRKOU. POZRI TECHNICKÉ INFORMÁCIE NA KONCI TEJTO KAPITOLY.
- 2) - DO OBJEDNÁVKY JE NUTNÉ UVIESŤ, CI BUDE MONTÁŽ NA VANIČKU ALEBO NA DLAŽBU (ŠÍRKA NA STRED SKLA). POZRI TECH. INFORMÁCIE NA KONCI TEJTO KAPITOLY.
- 3) - SKUTOČNÁ ŠÍRKA (NA STRED SKLA) JE O 30 MM MENŠIA AKO ŠÍRKA V OBJEDNÁVACOM KÓDE (S TOLERANCIOU -11 AŽ +6 MM). POZRI TECH. INFORMÁCIE NA KONCI TEJTO KAPITOLY.
- 4) - ŠÍRKU KRÍDEL DVERÍ NEMOŽNO MENIŤ, MENÍ SA IBA ŠÍRKA PEVNÝCH DIELOV.
- 5) - U NEROVNOSTRANNÉHO PŘEVEDENIA JE NUTNÉ UVIESŤ ŠÍRKU PRAVEJ A ĽAVEJ STRANY.

1 Technické informácie nájdete na konci tejto kapitoly.

Rozmery v mm. Ceny v EUR bez DPH. Technické zmeny vyhradené. Zvláštne vyhotovenia nie je možné vrátiť.

PUR

SAFETY
GLASS
8 | 6 MM

1

STAND.
2000 MM

MAX.
1200 MM

AQUA
PERLE



EN 14428
A1 2008

500
550 MM



P3G I chróm (10), číre sklo (07)

↑
Vysvetlivky
k piktogramom
nájdete
na vnútornej
zadnej strane
obálky.

OBJEDNÁVACÍ KÓD NÁJDETE V BĚŽOVÝCH POLIACH:

P3 G 50 SM1 10 07 = PUR štvrtkruh s jednokřídlovými dveřmi s L-kovaním, ľavé, rádius 500 mm, šírka zvláštny rozmer, výška 2000 mm, chróm, číre sklo

P3 | ŠTVRŤKRUH S JEDNOKRÍDLOVÝMI DVERAMI S L-KOVANÍM

bezpečnostné sklo - 8 mm (pevný diel), 6 mm (dvere) | chrómované pánty integrované | otváranie von | magnetické tesnenie | 5mm aluchrómová prahová lišta | 2 rohové vzpery | tesniaci U-profil 50552

ZVLÁŠTNE ROZMERY ^{1) 2) 3) 4)}

		Typ	Pánty	Rádius	Šírka	Farba	Sklo		
Šírka A	Výška	Kód	G=vľavo D=vpravo	50=500 mm 55=550 mm	Rozmer	10=chróm	07=číre		
750 - 1200	2000	P3	x	xx	SM1	10	07	2 189 €	

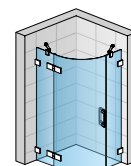

P3G

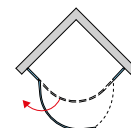
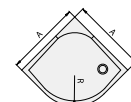

PRÍPLATKY (IBA U PEVNÝCH DIELOV)

Skosenie / výrez	Z.AUS.001 (vychádza sa z ceny za zvláštne rozmery)	Cena za ks	104 €
------------------	---	------------	-------

POZNÁMKY

- 1) - V PRÍPADE MONTÁŽE NA DLAŽBU JE NUTNÉ VZIAŤ DO ÚVAHY ROZDIEL MEDZI NOMINÁLNOU A FYZICKOU ŠÍRKOU. POZRI TECHNICKÉ INFORMÁCIE NA KONCI TEJTO KAPITOLY.
- 2) - DO OBJEDNÁVKY JE NUTNÉ UVIESŤ, ČI BUDE MONTÁŽ NA VANIČKU ALEBO NA DLAŽBU (ŠÍRKA NA STRED SKLA). POZRI TECH. INFORMÁCIE NA KONCI TEJTO KAPITOLY.
- 3) - ŠÍRKU KRÍDEL DVERÍ NEMOŽNO MENIŤ, MENÍ SA IBA ŠÍRKA PEVNÝCH DIELOV.
- 4) - U NEROVNOSTRANNÉHO PREVEDENIA JE NUTNÉ UVIESŤ ŠÍRKU PRAVEJ A ĽAVEJ STRANY.

Technické informácie nájdete na konci tejto kapitoly.

Rozmery v mm. Ceny v EUR bez DPH. Technické zmeny vyhradené. Zvláštne vyhotovenia nie je možné vrátiť.

PUR

SAFETY
GLASS
8 MM

5

STAND.
2000 MM

MAX.
1000 MM

AQUA
PERLE



↑
Vysvetlivky
k piktogramom
nájdete
na vnútornej
zadnej strane
obálky.



PUR51D + 2x PUT51P | chróm (10), číre sklo (07)

OBJEDNÁVACÍ KÓD NÁJDETE V BÉŽOVÝCH POLIACH:
PUR51 G SM1 10 07 = PUR jednokrídlové dvere pre päťuholník, ľavé, šírka zvláštny rozmer, výška 2000 mm, chróm, číre sklo

PUR51 | JEDNOKRÍDLOVÉ DVERE PRE PÄTUHOLNÍK

8mm bezpečnostné sklo | chrómované pánty integrované | otváranie von | magnetické tesnenie | 5mm aluchrómová prahová lišta | stabilizačná vzpera

ZVLÁŠTNE ROZMERY ^{1) 2)}

Zvláštne rozmery			Typ	Pánty	Šírka	Farba	Sklo			
Šírka dvereí C	Šírka vstupu	Výška	Kód	G=vľavo D=vpravo	Rozmer	10=chróm	07=číre 22=Durlux	30=Mastercarré 49=satén 51=línia		
450 - 1000	Šírka C - 40 mm	2000	PUR51	x	SM1	10	xx	830 €	xx	1 006 €
		do 2000	PUR51	x	SM2	10	xx	861 €	xx	1 037 €

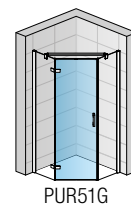

PUR51G

PUT51P | BOČNÁ STENA PRE PÄTUHOLNÍK S VYROVNÁVACÍM PROFILOM
PRE KOMPLETNÝ PÄTUHOLNÍK JE POTREBNÉ OBJEDNAŤ 2 BOČNÉ STENY

8mm bezpečnostné sklo | chrómovaný vyrovnávací profil

ZVLÁŠTNE ROZMERY - CENA ZA STRANU ^{1) 2) 3) 4)}

Zvláštne rozmery - cena za stranu		Typ	Šírka	Farba	Sklo			
Šírka B	Výška	Kód	Rozmer	10=chróm	07=číre 22=Durlux	30=Mastercarré 49=satén 51=línia		
300 - 1000	2000	PUT51P	SM1	10	xx	605 €	xx	691 €
	do 2000	PUT51P	SM2	10	xx	625 €	xx	714 €

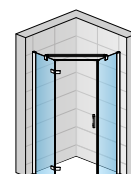
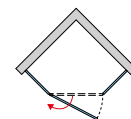
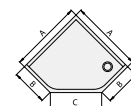

2X PUT51P

PRÍPLATKY (IBA PRE BOČNÉ STENY)

Skosenie / výrez	Z.AUS.001 (vychádza sa z ceny za zvláštne rozmery)	Cena za ks	104 €
------------------	--	------------	-------

INSTALAČNÉ ROZMERY VANIČKY
Štandardné rozmery

Šírka Rozmer A	Šírka Rozmer B	Šírka Rozmer C
800	350	636
	300	707
900	450	636
	400	707
1000	550	636
	500	707

POZNÁMKY

- 1) - V PRÍPADE MONTÁŽE NA DLAŽBU JE NUTNÉ VZIAŤ DO ÚVAHY ROZDIEL MEDZI NOMINÁLNOU A FYZICKOU ŠÍRKOU. POZRI TECHNICKÉ INFORMÁCIE NA KONCI TEJTO KAPITOLY.
- 2) - DO OBJEDNÁVKY JE NUTNÉ UVIESŤ, ČI BUDE MONTÁŽ NA VANIČKU ALEBO NA DLAŽBU (ŠÍRKA NA STRED SKLA). POZRI TECH. INFORMÁCIE NA KONCI TEJTO KAPITOLY.
- 3) - DO OBJEDNÁVKY JE NUTNÉ UVIESŤ ŠÍRKU BOČNEJ STENY (ROZMER B) A ŠÍRKU A.
- 4) - U NEROVNOSTRANNÉHO PREVEDENIA JE NUTNÉ ŠPECIFIKOVAŤ ŠÍRKU PRAVEJ A ĽAVEJ STRANY.

Technické informácie nájdete na konci tejto kapitoly.

Rozmery v mm. Ceny v EUR bez DPH. Technické zmeny vyhradené. Zvláštne vyhotovenia nie je možné vrátiť.

PUR

SAFETY
GLASS
8 MM

5

STAND.
2000 MM

MAX.
1000 MM

AQUA
PERLE



PUR max



EN 14428
A1 2008



PUR51D + 2x PUT51 | chróm (10), číre sklo (07)

↑
Vysvetlivky
k piktogramom
nájdete
na vnútornej
zadnej strane
obálky.

OBJEDNÁVACÍ KÓD NÁJDETE V BÉŽOVÝCH POLIACH:
PUR51 G SM1 10 07 = PUR jednokřídlové dveře pre päťuholník, ľavé, šírka zvláštny rozmer, výška 2000 mm, chróm, číre sklo

PUR51 | JEDNOKRÍDLOVÉ DVEŘE PRE PĀTUHOLNÍK

8mm bezpečnostné sklo | chrómované pánty integrované | otváranie von | magnetické tesnenie | 5mm aluchrómová prahová lišta | stabilizačná vzpera

ZVLÁŠTNE ROZMERY ^{1) 2)}

ZVLÁŠTNE ROZMERY			Typ	Pánty	Šírka	Farba	Sklo			
Šírka dverí C	Šírka vstupu	Výška	Kód	G=vľavo D=vpravo	Rozmer	10=chróm	07=číre 22=Durlux	30=Mastercarré 49=satén 51=línia		
450 - 1000	Šírka C - 40 mm	2000	PUR51	x	SM1	10	xx	830 €	xx	1 006 €
		do 2000 ⁵⁾	PUR51	x	SM2	10	xx	861 €	xx	1 037 €

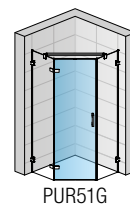

PUR51G

PUT51 | BOČNÁ STENA PRE PĀTUHOLNÍK S L-KOVANÍM
PRE KOMPLETNÝ PĀTUHOLNÍK JE POTREBNÉ OBJEDNAŤ 2 BOČNÉ STENY

8mm bezpečnostné sklo | chrómované L-kovania | tesniaci U-profil 50552

ZVLÁŠTNE ROZMERY - CENA ZA STRANU ^{1) 2) 3) 4)}

ZVLÁŠTNE ROZMERY - CENA ZA STRANU		Typ	Šírka	Farba	Sklo		
Šírka B	Výška	Kód	Rozmer	10=chróm	07=číre 22=Durlux	30=Mastercarré 49=satén 51=línia	
300 - 1000	2000	PUT51	SM1	10	xx	605 €	xx 691 €
	do 2000 ⁵⁾	PUT51	SM2	10	xx	625 €	xx 714 €

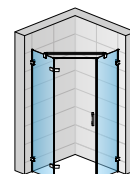
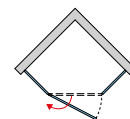
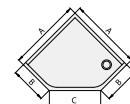

2X PUT51

PRÍPLATKY (IBA PRE BOČNÉ STENY)

Skosenie / výrez	Z.AUS.001 (vychádza sa z ceny za zvláštne rozмеры)	Cena za ks	104 €
------------------	--	------------	-------

POZNÁMKY

- 1) - V PRÍPADE MONTÁŽE NA DLAŽBU JE NUTNÉ VZIAŤ DO ÚVAHY ROZDIEL MEDZI NOMINÁLNOU A FYZICKOU ŠÍRKOU. POZRI TECHNICKÉ INFORMÁCIE NA KONCI TEJTO KAPITOLY.
- 2) - DO OBJEDNÁVKY JE NUTNÉ UVIESŤ, ČI BUDE MONTÁŽ NA VANIČKU ALEBO NA DLAŽBU (ŠÍRKA NA STRED SKLA). POZRI TECH. INFORMÁCIE NA KONCI TEJTO KAPITOLY.
- 3) - DO OBJEDNÁVKY JE NUTNÉ UVIESŤ ŠÍRKU BOČNEJ STENY (ROZMER B) A ŠÍRKU A.
- 4) - U NEROVNOSTRANNÉHO PREVEDENIA JE NUTNÉ ŠPECIFIKOVAŤ ŠÍRKU PRAVEJ A ĽAVEJ STRANY.
- 5) - PURMAX: PRÍPLATOK K CENE ATYPICKÉHO PREVEDENIA PRI VÝŠKE 2001 - 2100 MM +10 %; 2101 - 2200 MM +20 %; 2201 - 2300 MM +30 %; 2301 - 2500 MM +50%.

Technické informácie nájdete na konci tejto kapitoly.

Rozmery v mm. Ceny v EUR bez DPH. Technické zmeny vyhradené. Zvláštne vyhotovenia nie je možné vrátiť.

PUR

SAFETY
GLASS
8 MM

5

STAND.
2000 MM

MAX.
1000 MM

AQUA
PERLE



EN 14428
A1 2008



↑
Vysvetlivky
k piktogramom
nájdete
na vnútornej
zadnej strane
obálky.



PUR52 + 2x PUT52P | chróm (10), číre sklo (07)

OBJEDNÁVACÍ KÓD NÁJDETE V BÉŽOVÝCH POLIACH:
PUR52 SM1 10 07 = PUR dvojkrídlové dvere pre päťuholník, šírka zvláštny rozmer, výška 2000 mm, chróm, číre sklo

PUR52 | DVOJKRÍDLOVÉ DVERE PRE PÄTUHOLNÍK

8mm bezpečnostné sklo | chrómované pánty integrované | otváranie von | magnetické tesnenie | 5mm aluchrómová prahová lišta | stabilizačná vzpera

ZVLÁŠTNE ROZMERY ^{1) 2)}

Zvláštny rozmer			Typ	Šírka	Farba	Sklo		
Šírka dvereí C	Šírka vstupu	Výška	Kód	Rozmer	10=chróm	07=číre 22=Durlux	30=Mastercarré 49=satén 51=línia	
450 - 1000	Šírka C - 50 mm	2000	PUR52	SM1	10	xx	986 € xx	1 161 €
		do 2000	PUR52	SM2	10	xx	996 € xx	1 172 €

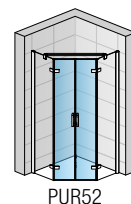

PUR52

PUT52P | BOČNÁ STENA PRE PÄTUHOLNÍK S VYROVNÁVACÍM PROFILOM
PRE KOMPLETNÝ PÄTUHOLNÍK JE POTREBNÉ OBJEDNAŤ 2 BOČNÉ STENY

8mm bezpečnostné sklo | chrómovaný vyrovnávací profil

ZVLÁŠTNE ROZMERY - CENA ZA 1 B. STENU ^{1) 2) 3) 4)}

Zvláštny rozmer		Typ	Šírka	Farba	Sklo		
Šírka B	Výška	Kód	Rozmer	10=chróm	07=číre 22=Durlux	30=Mastercarré 49=satén 51=línia	
300 - 1000	2000	PUT52P	SM1	10	xx	605 € xx	691 €
	do 2000	PUT52P	SM2	10	xx	625 € xx	714 €

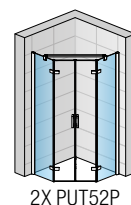
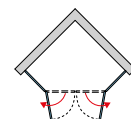
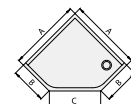

2X PUT52P

PRÍPLATKY (IBA PRE BOČNÉ STENY)

Skosenie / výrez	Z.AUS.001 (vychádza sa z ceny za zvláštny rozmer)	Cena za ks	104 €
------------------	--	------------	-------

INSTALAČNÉ ROZMERY VANIČKY
Štandardné rozmery

Šírka Rozmer A	Šírka Rozmer B	Šírka Rozmer C
800	350	636
	300	707
900	450	636
	400	707
1000	550	636
	500	707

POZNÁMKY

- 1) - V PRÍPADE MONTÁŽE NA DLAŽBU JE NUTNÉ VZIAŤ DO ÚVAHY ROZDIEL MEDZI NOMINÁLNOU A FYZICKOU ŠÍRKOU. POZRI TECHNICKÉ INFORMÁCIE NA KONCI TEJTO KAPITOLY.
- 2) - DO OBJEDNÁVKY JE NUTNÉ UVIESŤ, ČI BUDE MONTÁŽ NA VANIČKU ALEBO NA DLAŽBU (ŠÍRKA NA STRED SKLA). POZRI TECH. INFORMÁCIE NA KONCI TEJTO KAPITOLY.
- 3) - DO OBJEDNÁVKY JE NUTNÉ UVIESŤ ŠÍRKU BOČNEJ STENY (ROZMER B) A ŠÍRKU A.
- 4) - U NEROVNOSTRANNEHO PREVEDENIA JE NUTNÉ ŠPECIFIKOVAŤ ŠÍRKU PRAVEJ A ĽAVEJ STRANY.

Technické informácie nájdete na konci tejto kapitoly.

Rozmery v mm. Ceny v EUR bez DPH. Technické zmeny vyhradené. Zvláštne vyhotovenia nie je možné vrátiť.

PUR

SAFETY
GLASS
8 MM

5

STAND.
2000 MM

MAX.
1000 MM

AQUA
PERLE



PUR max



EN 14428
A1 2008



PUR52 + 2x PUT52 | chróm (10), číre sklo (07)

↑
Vysvetlivky
k piktogramom
nájdete
na vnútornej
zadnej strane
obálky.

OBJEDNÁVACÍ KÓD NÁJDETE V BÉŽOVÝCH POLIACH:
PUR52 SM1 10 07 = PUR dvojkrídlové dvere pre päťuholník, šírka zvláštny rozmer, výška 2000 mm, chróm, číre sklo

PUR52 | DVOJKRÍDLOVÉ DVERE PRE PÄTUHOLNÍK

8mm bezpečnostné sklo | chrómované pánty integrované | otváranie von | magnetické tesnenie | 5mm aluchrómová prahová lišta | stabilizačná vzpera

ZVLÁŠTNE ROZMERY ^{1) 2)}

ZVLÁŠTNE ROZMERY			Typ	Šírka	Farba	Sklo		
Šírka dverí C	Šírka vstupu	Výška	Kód	Rozmer	10=chróm	07=číre 22=Durlux	30=Mastercarré 49=satén 51=línia	
450 - 1000	Šírka C - 50 mm	2000	PUR52	SM1	10	xx	986 € xx	1 161 €
		do 2000 ⁵⁾	PUR52	SM2	10	xx	996 € xx	1 172 €

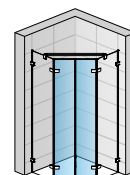

PUR52

PUT52 | BOČNÁ STENA PRE PÄTUHOLNÍK S L-KOVANÍM
PRE KOMPLETNÝ PÄTUHOLNÍK JE POTREBNÉ OBJEDNAŤ 2 BOČNÉ STENY

8mm bezpečnostné sklo | chrómované L-kovania | těsnící U-profil 50552

ZVLÁŠTNE ROZMERY - CENA ZA 1 B. STENU ^{1) 2) 3) 4)}

ZVLÁŠTNE ROZMERY - CENA ZA 1 B. STENU			Typ	Šírka	Farba	Sklo		
Šírka B	Výška	Kód	Rozmer	10=chróm	07=číre 22=Durlux	30=Mastercarré 49=satén 51=línia		
300 - 1000	2000	PUT52	SM1	10	xx	605 € xx	691 €	
		PUT52	SM2	10	xx	625 € xx	714 €	

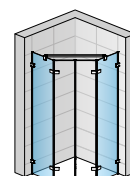
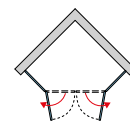
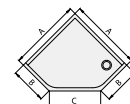

2X PUT52

PRÍPLATKY (IBA PRE BOČNÉ STENY)

Skosenie / výrez	Z.AUS.001 (vychádza sa z ceny za zvláštne rozmery)	Cena za ks	104 €
------------------	---	------------	-------

POZNÁMKY

- 1) - V PRÍPADE MONTÁŽE NA DLAŽBU JE NUTNÉ VZIAŤ DO ÚVAHY ROZDIEL MEDZI NOMINÁLNOU A FYZICKOU ŠÍRKOU. POZRI TECHNICKÉ INFORMÁCIE NA KONCI TEJTO KAPITOLY.
- 2) - DO OBJEDNÁVKY JE NUTNÉ UVIESŤ, ČI BUDE MONTÁŽ NA VANÍCKU ALEBO NA DLAŽBU (ŠÍRKA NA STRED SKLA). POZRI TECH. INFORMÁCIE NA KONCI TEJTO KAPITOLY.
- 3) - DO OBJEDNÁVKY JE NUTNÉ UVIESŤ ŠÍRKU BOČNEJ STENY (ROZMER B) A ŠÍRKU A.
- 4) - U NEROVNOSTRANNEHO PREVEDENIA JE NUTNÉ ŠPECIFIKOVAŤ ŠÍRKU PRAVEJ A ĽAVEJ STRANY.
- 5) - PURMAX: PRÍPLATOK K CENE ATYPICKÉHO PREVEDENIA PRI VÝŠKE 2001 - 2100 MM +10 %; 2101 - 2200 MM +20 %; 2201 - 2300 MM +30 %; 2301 - 2500 MM +50%.

Technické informácie nájdete na konci tejto kapitoly.

Rozmery v mm. Ceny v EUR bez DPH. Technické zmeny vyhradené. Zvláštne vyhotovenia nie je možné vrátiť.



PU13P + PUDT2P

Jednokrídlové dvere s pevnou stenou v rovine
+ bočná stena v 90° s výrezom a skosením



PUR1

Dvere v nike so skosením



PU13P + PUDT2P

Jednokrídlové dvere s pevnou stenou v rovine + skrátená bočná stena v 90°



Skrátená bočná stena PUR

je vždy kotvená samostatne a odsadená od hrany o 21 mm.
Spodná hrana skla je 15 mm pod vrchnou hranou vane.



Detail predného zvislého profilu

(u skrátenej bočnej steny montovanej z boku vane na ktorý sa nasadzuje magnetické tesnenie)



Detail vyrovnávacieho profilu

s odkrytým vonkajším krycím profilom (u skrátenej bočnej steny PUDT2P montovanej z boku vane)



PUR1

Jednodielne dvere s uhlovými profilmi WPM a WPT



WPT

Profil pre upevnenie dverí na strane pántov pod uhlom



WPM

Profil s magnetickým tesnením pre upevnenie dverí pod uhlom

VLASTNOSTI

 SAFETY GLASS 8 MM	Bezpečnostné sklo, hrúbka skla 8 mm	 STAND. 2000 MM	Štandardná výška 2000 mm		Zvláštne rozmery	 EN 14428:2008+A1	Spĺňa normu na sprchové zásteny
 5	Počet variant skiel	 MAX. 2000 MM	Maximálna šírka dverí	 PUR max	Séria PUR: Atypická výška do 2500 mm		Ľahšie čistenie vďaka integrovaným pántom so zdvihovým mechanizmom
 AQUA PERLE	Antiplaková úprava Aquaperle	 MAX. 1600 MM	Maximálna šírka bočnej steny		Skosenie / výrez	 500 550 MM	Rádus

KVALITNÉ PÁNTY

Zdvihový mechanizmus pri pántoch

- Uľahčuje otváranie dverí
- Znižuje opotrebenie tesnenia na dverách

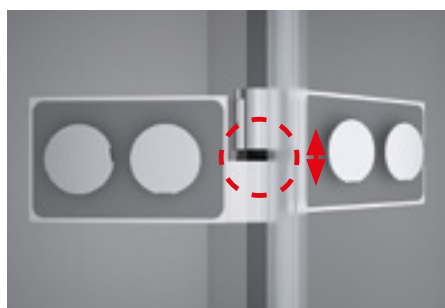

Prestaviteľnosť pántov

- Dovoľuje vyrovnať až 5mm sklon múru



Poistná skrutka čapu

- Pre optimálnu bezpečnosť (1)



Zapustenie pántov na vnútornej strane skla

- Hladká plocha zakrytých zapustených pántov uľahčuje čistenie (2 a 3)



ZJEDNODUŠENÁ A RÝCHLA MONTÁŽ



Diel pántu s čapom predmontovaný na profil

- Uľahčuje montáž a slúži aj ako šablóna pre vŕtanie
- Zabezpečuje umiestnenie na stene
- Zaisťuje odstup skla od podlahy
- Odstraňuje nutnosť manipulácie pri montáži
- Montáž zvládne 1 osoba

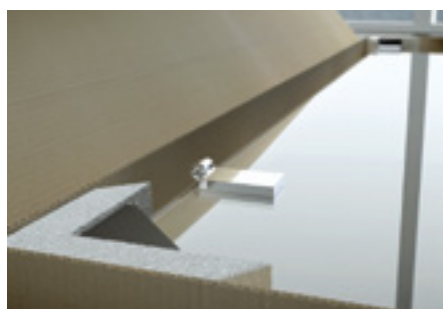

Predmontované pánty na sklo priamo z výroby

- Časovo úsporná montáž
- Vyrovanie pántov je zabezpečené

MOŽNOSŤ PRESTAVITELNOSTI

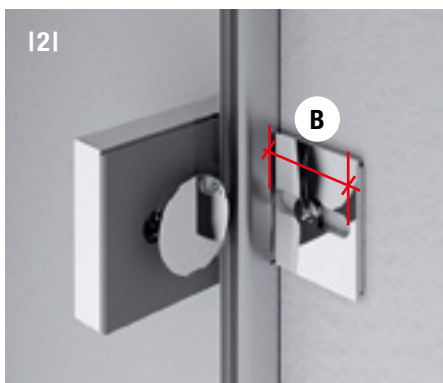
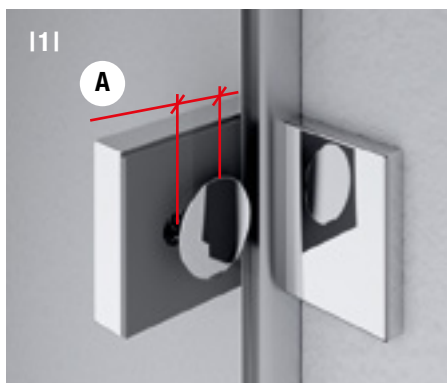

L-kovanie umožňujúce jednoduchú montáž

- Umožňuje vyrovnanie nerovnej steny (1); prestaviteľná šírka **A** = 10 mm max.
- Umožňuje vyrovnanie pevných stien a nepresností pri vŕtaní (2); prestaviteľná šírka **B** = 18 mm max.
- Tesniaci U-profil umožňuje zakrytie škáry medzi sklom a stenou a zaisťuje čisté silikónovanie (3); Prestaviteľná šírka **C** = od 4 mm
Prestaviteľná šírka **D** = do 10 mm max.

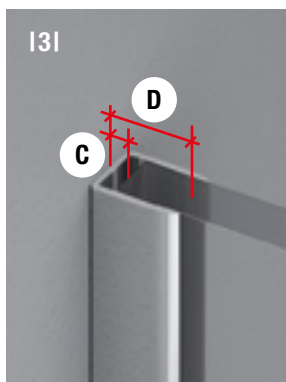

Vyrovnávací profil P (4)

- Umožňuje 20 mm prestaviteľnosť pevných stien
- Umožňuje jednoduché nastavenie zvonku

L-profil s magnetickým tesnením (5)

- Umožňuje prestaviteľnosť +5 mm

DIZAJN A FUNKČNOSŤ

Kvalitné pánty

- Masívne pánty s výrazným hranatým dizajnom dodávajú sérii PUR nezameniteľný dizajn
- Otváranie von



Uchytenie na stenu

- Pevné steny sú uchytené na stenu pomocou dizajnového L-kovania s tesniacim U-profilom alebo vyrovnávacím profilom



ERGONOMICKÉ DIZAJNOVÉ MADLO

Madlo

- Kvalitné madlo zvyrazňuje čisté línie zásteny a zároveň sa hodí k dizajnu pántov



UŽITOČNÉ DOPLNKY

Držiak uteráka a sklenená polička

- Kvalitný držiak uteráka (1) na vonkajšej strane a praktická sklenená polička na vnútornej strane (2), ktoré je možné objednať jednotlivo alebo naraz ako účelný doplnok



OPTIMÁLNA STABILITA



Upevnenie

- Vodorovná (1) alebo rohová vzpera (2) pre optimálnu stabilitu pevných stien



Predmontovaný dolný vodorovný profil u PDT4

- Zaisťuje bezpečnú montáž
- Zabraňuje rozbitiu skla pri montáži
- Umožňuje čisté silikónovanie

Walk-in zásteny PDT4
nájdete na str. 256-257

ČO NAJLEPŠIA TESNOSŤ



Tesnosť

- Pre optimálnu tesnosť sa štandardne dodáva prahová lišta (1). Voliteľne možno inštalovať aj bez prahovej lišty. V tomto prípade sa použije iné tesnenie, ktoré je súčasťou balenia (2).

SKRÁTENÁ BOČNÁ STENA



- Skrátaná bočná stena v 90° sa montuje z boku vane. Výhodou je jednoduché čistenie.

DVERE S BOČNOU STENOU, ROHOVÝ VSTUP - MONTÁŽ NA VANIČKU

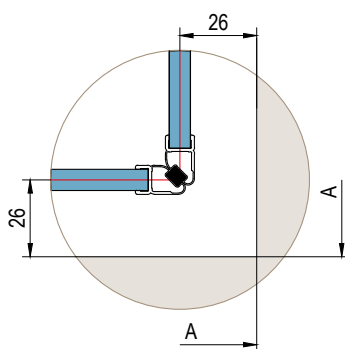
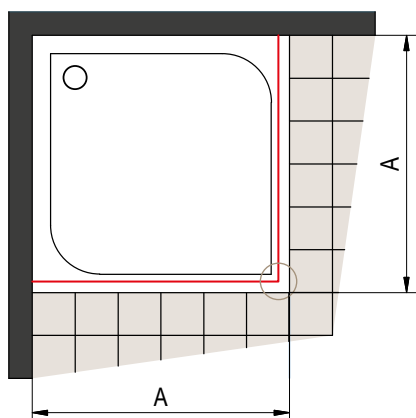

A | zmeraná vzdialenosť od steny k vonkajšiemu okraju vaničky (sprchová zástena je z dôvodu nutného odsadenia vždy menšia ako udávaný nominálny rozmer výrobku)

Pri montáži na vaničku je odsadenie 26 mm rovnaké pre štandardné i zvláštne rozmery.

DVERE S BOČNOU STENOU, ROHOVÝ VSTUP - MONTÁŽ NA DLAŽBU

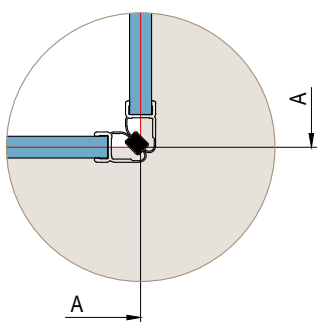
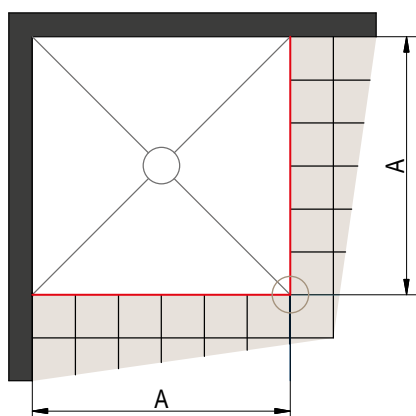

A | zmeraný rozmer od steny k osi skla

Stavebná pripravenosť dlažby pre zástenu štandardných rozmerov

Štandardná šírka	Šírka A k osi skla
700	664 x 664
750	714 x 714
800	764 x 764
900	864 x 864
1000	964 x 964
1200	1164 x 1164
1400	1364 x 1364

Sprchové zásteny s vyrovnávacími profilmi:

Skutočná šírka štandardnej zásteny zodpovedá šírke A (rozmer na stred skla) z vyššie uvedenej tabuľky s toleranciou -8 až +10 mm.

Štandardné rozmery je možné použiť len v prípade, že rozmer dlažby zodpovedá šírke A v tabuľke vpravo (so zohľadnením tolerancie), inak je nutný zvláštny rozmer.

Pri montáži na dlažbu sa pri výrobe nezohľadňuje žiadne odsadenie.

ŠTVRŤKRUH - MONTÁŽ NA VANIČKU

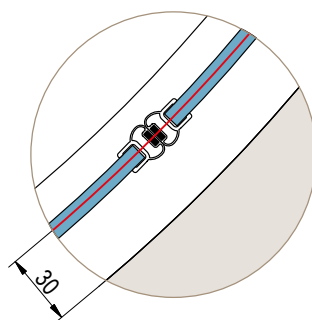
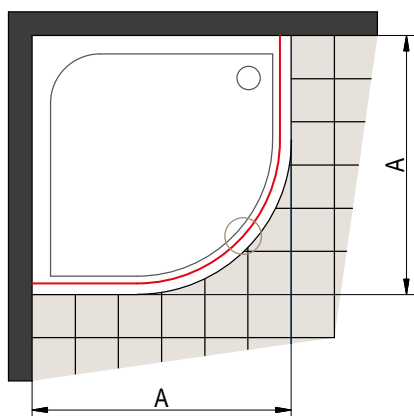

A | zmeraný rozmer od steny k vonkajšiemu okraju vaničky (sprchová zástena je z dôvodu nutného odsadenia vždy menšia ako udávaný nominálny rozmer výrobku)

Pri montáži na vaničku je odsadenie 30 mm rovnaké pre štandardné i zvláštne rozmery.

ŠTVRŤKRUH - MONTÁŽ NA DLAŽBU

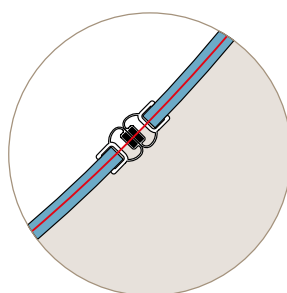
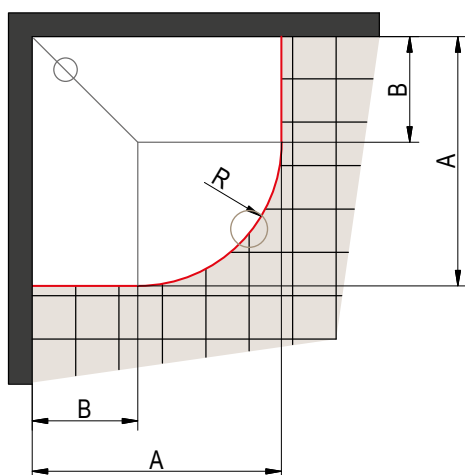

A | zmeraný rozmer od steny k osi skla

Stavebná pripravenosť dlažby pre zástenu štandardných rozmerov

Štvrťkruh - rádus 500 mm

Štandardná šírka	Šírka A k osi skla	Šírka B pre rádus 500
800	770 x 770	300
900	870 x 870	400
1000	970 x 970	500

R470: Rádus k osi skla štvrťkruhu s nominálnym rádusom 500

Štvrťkruh - rádus 550 mm

Štandardná šírka	Šírka A k osi skla	Šírka B pre rádus 550
800	770 x 770	250
900	870 x 870	350
1000	970 x 970	450

R520: Rádus k osi skla štvrťkruhu s nominálnym rádusom 550

Štvrťkruhy s vyrovnávacími profilmi:
Skutočná šírka štandardnej zásteny zodpovedá šírke A (rozmer na stred skla) z vyššie uvedenej tabuľky s toleranciou -11 a +6 mm.

Pri montáži na dlažbu sa pri výrobe nezohľadňuje žiadne odsadenie.
 U dlažby je nutné zohľadniť rádus R470 alebo R520 (pozri tabuľky vpravo).

MOŽNOSTI PRESTAVITELNOSTI U BOČNÝCH STIEN S L-KOVANÍM

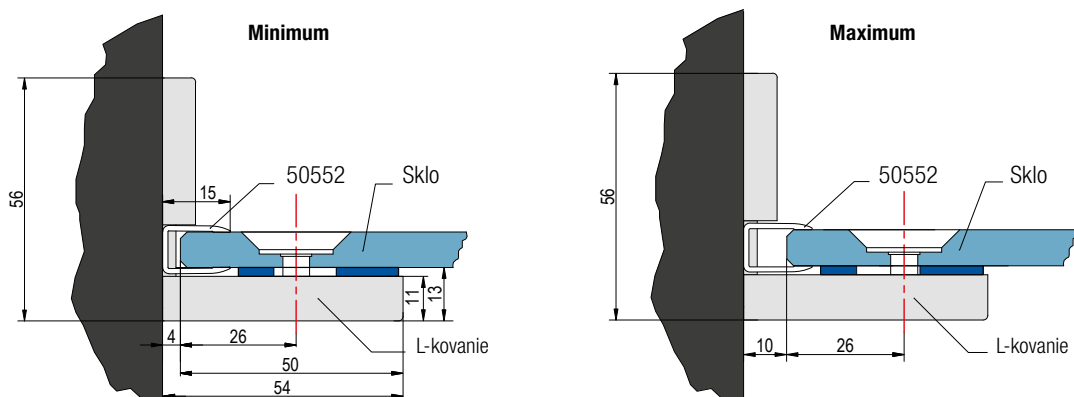

L-kovanie s tesniacim U-profilom 50552 umožňuje vyrovnanie nerovností steny do 6 mm.
Tesniaci U-profil 50552 umožňuje zakryť medzeru medzi stenou a sklom.

MONTÁŽ DVERÍ SO SKRÁTENOU BOČNOU STENOU V 90°

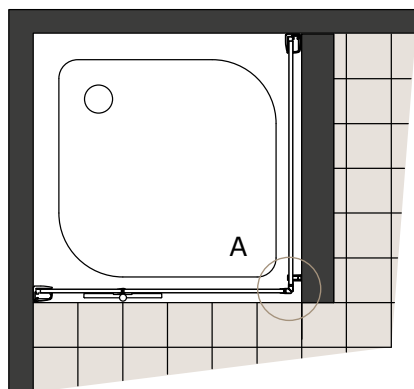

Detail A - pohľad spredu

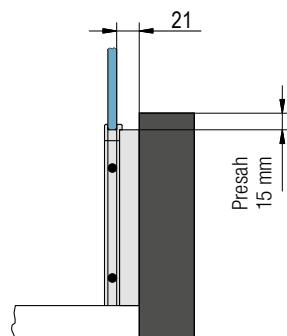

Detail A - pohľad shora

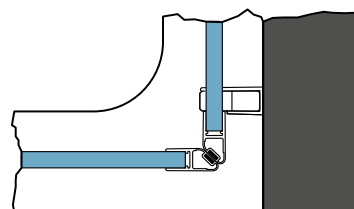

Montážna zvláštnosť: Skrátaná bočná stena v 90 ° sa montuje z boku vane. Výhodou je jednoduché čistenie.

L-PROFIL EP1 50263 K UPEVNENIU NA ROH V 90° UHLE

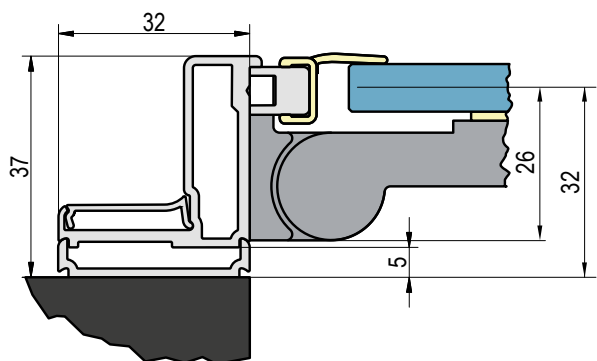

Dvere alebo bočná stena

VYROVNÁVACÍ PROFIL 50452 PRE 8MM SKLÁ

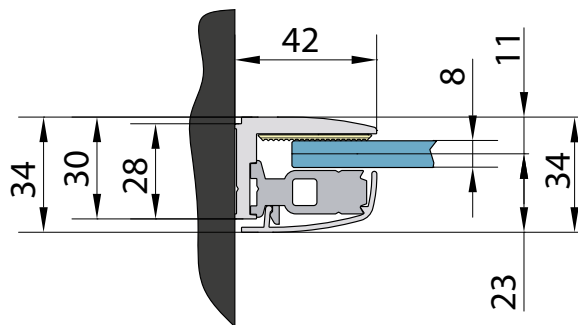

PROFIL S MAGNETICKÝM TESNENÍM 50420

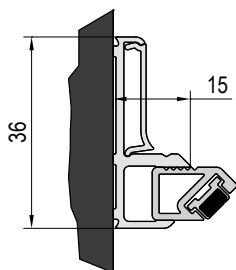

PROFIL EPB PRE MONTÁŽ NA DLAŽBU

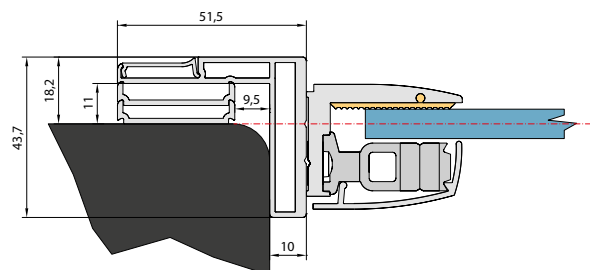

AMALIA

ELEGANCIA A TRANSPARENTNOSŤ

AMALIA je nová séria vysoko kvalitných posuvných dverí od spoločnosti RONAL.

Objavte tento sortiment, ktorý je ťažko prekonateľný z hľadiska elegancie a kvality. Elegantný bezrámový dizajn ponúka maximálnu transparentnosť, pretože profily sú výrazne redukované a zostáva len sklo. Vertikálna rukoväť je naopak nenápadná, minimalistická a ponúka dokonalú ergonómiu.

Pohyblivá časť dverí, ktorá sa zasúva dovnútra sprchového kúta, zaručuje optimálnu tesnosť.



V ponuke nasledujúce varianty dverí a bočných stien:

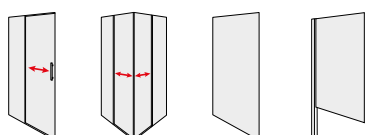



AMALIA

SAFETY
GLASS
8 MM

1

STAND
2000 MM

MAX.
2000 MM

MAX.
1200 MM

AQUA
PERLE



EN 14428
A1 2008



D35S2 + D35F1 | aluchróm (50), číre sklo (07)

BLACK
LINE

GOLD
BRUSHED

↑
Vysvetlivky
k piktogramom
nájdete
na vnútornej
zadnej strane
obálky.



D35S2 + V2.D35.06 | čierna matná (06), číre sklo (07)



D35S2 + D35F1 | gold brushed (13), číre sklo (07)

NOVINKA

OBJEDNÁVACÍ KÓD NÁJDETE V BÉŽOVÝCH POLIACH:

D35S2 120 50 07 = AMALIA jednodielné posuvné dvere s pevnou stenou v rovine, výška 2000 mm, šírka 1200 mm, aluchróm, číre sklo

D35S2 | JEDNODIELNE POSUVNÉ DVERE S PEVNOU STENOU V ROVINE

8mm bezpečnostné sklo | vodorovná vzpera 2000 mm

ŠTANDARDNÉ ROZMERY ^{1) 2)}

				Typ	Šírka	Farba	Sklo	
Šírka	Šírka vstupu	Šírka pevného dielu	Výška	Kód	Rozmer	06=čierna matná 13=gold brushed 50=aluchróm	07=číre	
1200	507	608	2000	D35S2	120	xx	07	835 / 961 €
1400	607	708	2000	D35S2	140	xx	07	885 / 1 018 €
1600	707	808	2000	D35S2	160	xx	07	931 / 1 071 €
1700	707	908	2000	D35S2	170	xx	07	961 / 1 106 €
1800	707	1008	2000	D35S2	180	xx	07	983 / 1 131 €

ZVLÁŠTNE ROZMERY ^{1) 2)}

1000-1599	podľa šírky dverí	do 2000	D35S2	SM1	xx	07	1 058 / 1 217 €
1600-2000	podľa šírky dverí	do 2000	D35S2	SM2	xx	07	1 186 / 1 364 €
1000-1599	podľa šírky dverí	2001 až 2250	D35S2	SM3	xx	07	1 074 / 1 236 €
1600-2000	podľa šírky dverí	2001 až 2250	D35S2	SM4	xx	07	1 232 / 1 417 €

INŠTALAČNÝ SET PRE MONTÁŽ DO NIKY

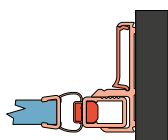

		Typ	Farba
Výška dverí (mm)	Kód	06=čierna matná 13=gold brushed 50=aluchróm	
2000	V2.D35.	xx	121 / 140 €
do 2250	V2.D35.SM1.	xx	146 / 168 €

D35F1 / D35F3 | BOČNÁ STENA V 90°

8mm bezpečnostné sklo

ŠTANDARDNÉ ROZMERY ¹⁾

		Typ	Šírka	Farba	Sklo		
Šírka	Výška	D35F1= pre dvere v 90° na strane madla D35F3=pre dvere v 90° na strane pevnej steny	Rozmer	06=čierna matná 13=gold brushed 50=aluchróm	D35F1 07=číre D35F3 07=číre		
800	2000	xxxxx	080	xx	07	599 / 689 €	599 / 689 €
900	2000	xxxxx	090	xx	07	620 / 713 €	620 / 713 €
1000	2000	xxxxx	100	xx	07	646 / 743 €	646 / 743 €

ZVLÁŠTNE ROZMERY (BOČNÁ STENA JE V ROVNAKEJ VÝŠKE AKO DVERE)

600-1200	do 2000	xxxxx	SM1	xx	07	746 / 858 €	746 / 858 €
600-1200	2001 až 2250	xxxxx	SM2	xx	07	876 / 1 008 €	876 / 1 008 €

ZVLÁŠTNE ROZMERY SKRÁTENÁ BOČNÁ STENA (BOČNÁ STENA JE NIŽŠIA AKO DVERE) ³⁾

600-1200	do 2000	D35F1V	SM1	xx	07	770 / 886 €	-
600-1200	do 2250	D35F1V	SM2	xx	07	899 / 1 034 €	-

PRÍPLATKY PRE DVERE A PRE BOČNÚ STENU

Skosenie / výrez	Z.AUS.001 (vychádza sa z ceny za zvláštne rozmery)	Cena za ks	104 €
------------------	--	------------	-------

PRÍSLUŠENSTVO

Rohová vzpera	RE.50.1000 (aluchróm) / RE.06.1000 (čierna matná) / RE.13.1000 (gold brushed)	92 / 110 €
Stojan vrátane poličiek a držiaka uteráka	KASW2.50.1000 (aluchróm) / KASW2.06.1000 (čierna matná)	160 €

PRESTAVNÉ ŠÍRKY

Štandardné rozmery	Stavebná pripravenosť niky po obložení		Inštalačný rozmer vaničky - od zvislého obkladu po vonkajšiu hranu vaničky		Stavebná pripravenosť dlažby pre zástenu štandardných rozmerov	
	1	2	1	2	Montáž na dlažbu (stred skla)	
Šírka	Dvere v nike (-42 mm; +14 mm)	Dvere (+ bočná stena v 90°) (-31 mm; +20 mm)	Bočná stena v 90° (-20 mm; +5 mm)		Dvere (+ bočná stena v 90°) (-27 mm; +24 mm)	Bočná stena v 90° (-10 mm; +15 mm)
800	-	-	780-805		-	771
900	-	-	880-905		-	871
1000	-	-	980-1005		-	971
1200	1158-1214	1169-1220	-		1177	-
1400	1358-1414	1369-1420	-		1377	-
1600	1558-1614	1569-1620	-		1577	-
1700	1658-1714	1669-1720	-		1677	-
1800	1758-1814	1769-1820	-		1777	-
Zvláštne rozmery	(-36 mm; +20 mm)	(-35 mm; +16 mm)	(-10 mm; +15 mm)			
napr.: 1625	1589-1645	1590-1641	1615 - 1640			

POZNÁMKY

- 1) - V PRÍPADE MONTÁŽE NA DLAŽBU JE NUTNÉ VZIAŤ DO ÚVAHY ROZDIEL MEDZI NOMINÁLNOU A FYZICKOU ŠÍRKOU. POZRI TECHNICKÉ INFORMÁCIE NA KONCI TEJTO KAPITOLY.
- 2) - DO OBJEDNÁVKY JE NUTNÉ UVIESŤ, ČI BUDE MONTÁŽ NA VANIČKU ALEBO NA DLAŽBU (ŠÍRKA NA STRED SKLA). POZRI TECH. INFORMÁCIE NA KONCI TEJTO KAPITOLY.
- 3) - SKRÁTENÁ BOČNÁ STENA D35F1V JE VŽDY NAMONTOVANÁ Z BOKU VANE. SKRÁTENÁ BOČNÁ STENA D22F3 VŽDY DOSADÁ NA VAŇU.

PRODUKTY SKLADOM

AMALIA

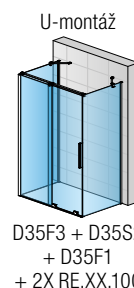
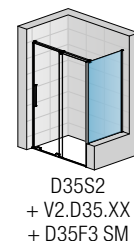
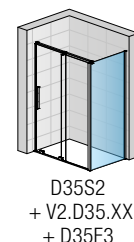
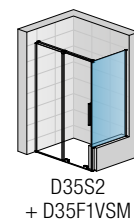
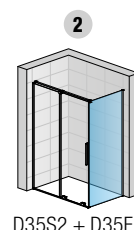
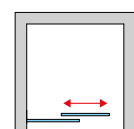
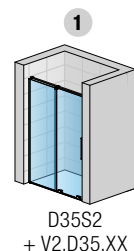

AMALIA

NOVINKA

SAFETY
GLASS
8 MM

1

STAND.
2000 MM

MAX.
1200 MM

AQUA
PERLE



EN 14428
A1 2008

BLACK
LINE

GOLD
BRUSHED



Vysvetlivky
k piktogramom
nájdete
na vnútornej
zadnej strane
obálky.



D35SE2 L + D35SE2 R | čierna matná (06), číre sklo (07)



D35SE2 L + D35SE2 R | aluchróm (50), číre sklo (07)



D35SE2 L + D35SE2 R | gold brushed (13), číre sklo (07)

OBJEDNÁVACÍ KÓD NÁJDETE V BÉŽOVÝCH POLIACH:
D35SE2 L 080 50 07 = AMALIA rohový vstup dvojdielny (posuvné dvere s pevnou stenou v rovine), ľavý diel, šírka 800 mm, výška 2000 mm, aluchróm, číre sklo

D35SE2 L + D35SE2 R | ROHOVÝ VSTUP DVOJDIELNY (POSUVNÉ DVERE S PEVNOU STENOU V ROVINE)

8mm bezpečnostné sklo | rohové vzpery

ŠTANDARDNÉ ROZMERY ^{1) 3)} - CENA ZA STRANU

ŠTANDARDNÉ ROZMERY ^{1) 3)} - CENA ZA STRANU				Typ	Diel	Šírka	Farba	Sklo
Šírka	Šírka vstupu	Šírka pevného dielu	Výška	Kód	L=ľavý R=pravý	Rozmer	06=čierna matná 13=gold brushed 50=aluchróm	07=číre
800	414	378	2000	D35SE2	L	080	xx	07
800	414	378	2000	D35SE2	R	080	xx	07
900	485	428	2000	D35SE2	L	090	xx	07
900	485	428	2000	D35SE2	R	090	xx	07
1000	556	478	2000	D35SE2	L	100	xx	07
1000	556	478	2000	D35SE2	R	100	xx	07
1200	697	578	2000	D35SE2	L	120	xx	07
1200	697	578	2000	D35SE2	R	120	xx	07

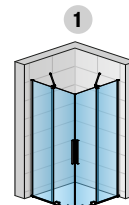

D35SE2 L + D35SE2 R

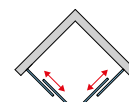
ZVLÁŠTNÉ ROZMERY ²⁾

800-1200	podľa šírky dverí	do 2000	D35SE2	L	SM1	xx	07	900 / 990 €
			D35SE2	R	SM1	xx	07	900 / 990 €
800-1200	podľa šírky dverí	od 2001 do 2250	D35SE2	L	SM2	xx	07	1 009 / 1 110 €
			D35SE2	R	SM2	xx	07	1 009 / 1 110 €

PRESTAVNÉ ŠÍRKY

 Inštalácia rozmerov vaničky
- od zvislého obkladu po vonkajšiu hranu vaničky

 Stavebná pripravenosť dlažby
pre zástenu štandardných rozmerov

Štandardné rozmery	1	Montáž na dlažbu (stred profilu)
Šírka	Rohový vstup (-17 mm; +4 mm)	Rohový vstup (-12 mm; +9 mm)
800	783-804	776
900	883-904	876
1000	983-1004	976
1200	1183-1204	1176
Zvláštne rozmery	(-12 mm; +9 mm)	(-12 mm; +9 mm)
napr.: 925	913-934	925

POZNÁMKY

- 1) - V PRÍPADE MONTÁŽE NA DLAŽBU JE NUTNÉ VZIAŤ DO ÚVAHY ROZDIEL MEDZI NOMINÁLNOU A FYZICKOU ŠÍRKOU. POZRI TECHNICKÉ INFORMÁCIE NA KONCI TEJTO KAPITOLY.
- 2) - DO OBJEDNÁVKY JE NUTNÉ UVIESŤ, ČI BUDE MONTÁŽ NA VANIČKU ALEBO NA DLAŽBU (ŠÍRKA NA STRED SKLA). POZRI TECH. INFORMÁCIE NA KONCI TEJTO KAPITOLY.
- 3) - ROHOVÝ VSTUP SA SKLADÁ Z PRAVÉHO A ĽAVÉHO DIELU.

1 Technické informácie nájdete na konci tejto kapitoly.

Rozmery v mm. Ceny v EUR bez DPH. Technické zmeny vyhradené. Zvláštne vyhotovenia nie je možné vrátiť.



D35S2 + D35F1

Jednodielne posuvné dvere s pevnou stenou v rovine + bočná stena v 90° s výrezom a skosením



D35S2

Jednodielne posuvné dvere so skosením a s pevnou stenou v rovine



D35F3 + D35S2 + D35F1 + 2 X RE.13.1000

Jednodielne posuvné dvere s pevnou stenou v rovine + bočná stena v 90° + 2 rohové vzpery - U-montáž



D35S2 + D35F1 + KASW2.50.1000

Jednodielne posuvné dvere s pevnou stenou v rovine + bočná stena v 90° + stojan vrátane poličiek a držiaka uteráka



D35S2 + D35F1V

Jednodielne posuvné dvere s pevnou stenou v rovine + skrátaná bočná stena



Skrátaná bočná stena D35F1V sa vždy sa montuje z boku vane.



Skrátaná bočná stena D35F3 vždy dosadá na vaňu

VLASTNOSTI

 <p>SAFETY GLASS 8 MM</p>	Bezpečnostné sklo, hrúbka skla 8 mm	 <p>STAND. 2000 MM</p>	Štandardná výška 2000 mm	 <p>Zvláštne rozmery</p>	 <p>Dvere i bočnú stenu možno namontovať ako pravé alebo ľavé</p>
 <p>1</p>	Počet variant skiel	 <p>MAX. 2000 MM</p>	Maximálna šírka dverí	 <p>Skosenie / výrez</p>	 <p>BLACK LINE</p> <p>Pohľadové diely v čiernej matnej farbe (06) (06)</p>
 <p>AQUA PERLE</p>	Antiplaková úprava Aquaperle	 <p>MAX. 1200 MM</p>	Maximálna šírka bočnej steny	 <p>Spĺňa normu na sprchové zásteny EN 14428:2008+A1</p>	 <p>GOLD BRUSHED</p> <p>Pohľadové diely vo farbe gold brushed (13)</p>

DIZAJN

Madlo

- Diskrétnne zvislé madlo, minimalistické a ergonomické
- Jeho malá hrúbka umožňuje maximálne otvorenie posuvných dverí a tým aj veľkú šírku vstupu



Jednoduchý „bezrámový“ dizajn

- ponúka maximálnu transparentnosť vďaka výraznému zmenšeniu šírky profilov (najmä vďaka vynechaniu hornej vodiacej lišty)



Kryt pojazdových koliesok s obdĺžnikovým dizajnom

- Pohľad zvonku (1)
- Pohľad zvnútra (2)



TECHNICKÉ PREDNOSTI



Pojazdy posuvných dverí

- Pojazd s dvojíťnými neviditeľnými kolieskami
- Posuvné dvere sa pohybujú hladko a ticho vďaka kolieskam navrhnutým na vysokú nosnosť.
- Vodiaca lišta, diskretná a nízka (výška 13 mm) pre ľahší prístup



Posuvný prvok

- Inovácia RONAL: pohyblivý diel, ktorý sa posúva vo vnútri sprchového kúta a optimálne tesní
- Integrovaný systém proti vykoľajeniu dverí (1)
- Skryté dorazy tlmia posuvný diel pri otvárani a zatváraní (2)



Stabilizácia

- Vodiaci dielik integrovaný v koncovke vodorovnej vzpery umožňuje vedenie posuvného dielu dverí
- Integrovaná horizontálna vzpera zaisťuje stabilizáciu dverí vo variante Walk-In (3)
- Koncovka na pripojenie horizontálnej vzpery pre dvere s bočnou stenou alebo do niky (4)

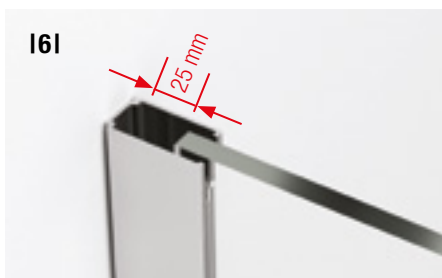
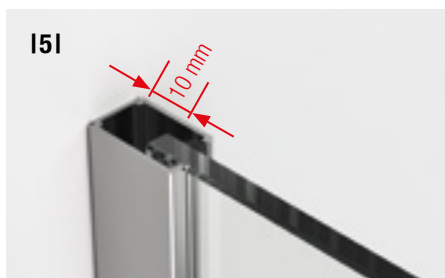

Vyrovnávací profil na stenu

- Umožňuje prestaviteľnosť 10 mm pre dvere (5), 25 mm pre bočnú stenu (6), ak stena nie je presne vertikálna.
- Nie je nutné žiadne vŕtanie do profilu



Magnetické tesnenie

- V nike: umožňuje 5mm prestaviteľnosť a zaručuje estetiku kompaktného profilu (7)
- V rohu: uzavretie magnetickým tesnením na pevnej stene v 90° (8)

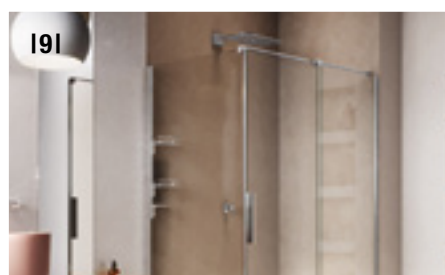

Príslušenstvo

- Sada nástenného príslušenstva (9)
- Čistiace príslušenstvo je súčasťou balenia (10)

DVERE S BOČNOU STENOU - MONTÁŽ NA VANIČKU

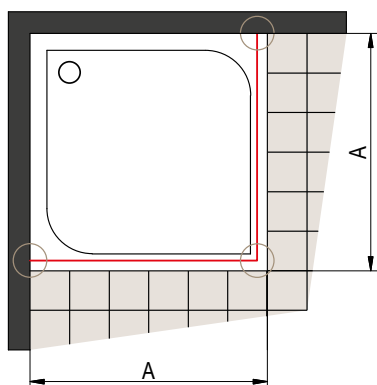

A | zmeraný rozmer od steny k vonkajšiemu okraju vaničky

Pri montáži na vaničku je odsadenie u všetkých štandardných rozmerov 10 mm. (obr. 1 a 3)

Spojenie medzi posuvnými dverami a bočnou stenou (obr. 2).

Spojenie medzi 2 posuvnými dverami (obr. 4).

Obr. 1

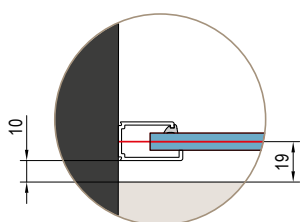

Obr. 2

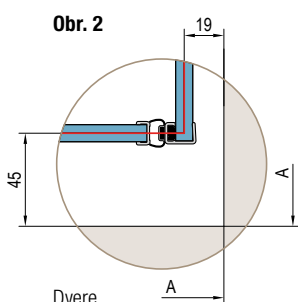

Dvere

Obr. 3

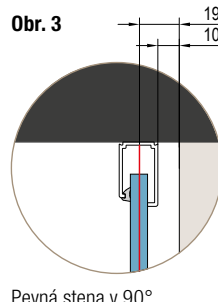

Pevná stena v 90°

Obr. 4

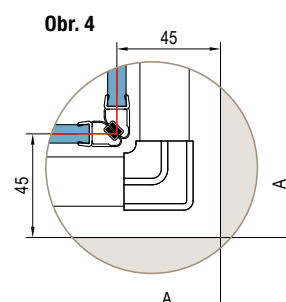

DVERE S BOČNOU STENOU - MONTÁŽ NA DLAŽBU

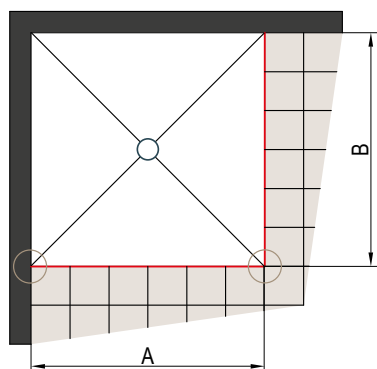

A-B | nameraný rozmer od steny na stred skla

Stavebná pripravenosť dlažby pre zástenu štandardných rozmerov (dvere)

Štandardná šírka	Šírka A = k osi skla
1200	1177
1400	1377
1600	1577
1700	1677
1800	1777

Skutočná šírka štandardnej zásteny zodpovedá šírke A (rozmer k osi skla) z vyššie uvedenej tabuľky s toleranciou -27 až +24 mm.

Obr. 4

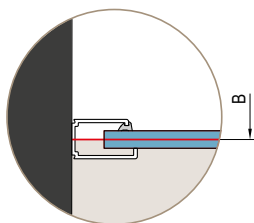

Obr. 5

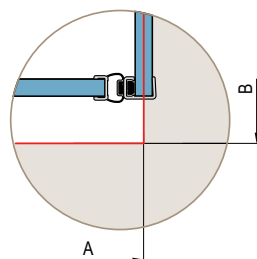

Pri montáži na dlažbu sa pri výrobe nezohľadňuje žiadne odsadenie.

Pozor:

Maximálna odchýlka stien je 10 mm.

Stavebná pripravenosť dlažby pre zástenu štandardných rozmerov (boční stěna)

Štandardná šírka	Šírka B = k osi skla
800	771
900	871
1000	971

Všetky dvere štandardných rozmerov sú vybavené vyrovnávacím profilom nastaviteľným od -5 do +5 mm pre dvere a od -10 do +15 mm pre 90° plné steny

Štandardné rozmery je možné použiť len v prípade, že rozmer dlažby zodpovedá šírke A v tabuľke vpravo (so zohľadnením tolerancie), inak je nutný zvláštny rozmer.

ROHOVÝ VSTUP - MONTÁŽ NA DLAŽBU

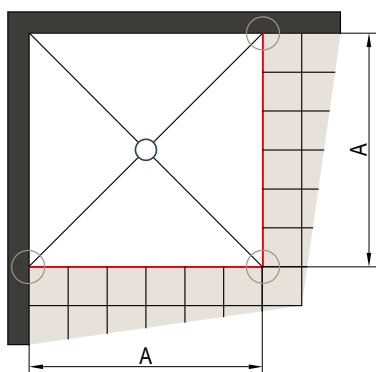

Obr. 1

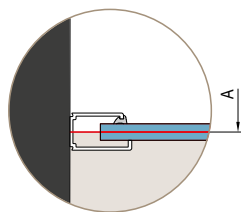

Obr. 2

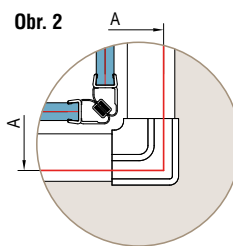

Obr. 3

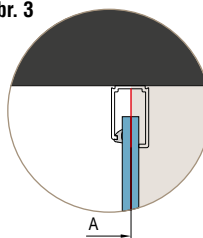

Pevná stena v 90°

Stavebná pripravenosť dlažby pre zástenu štandardných rozmerov (dvere)

Štandardná šírka	Šírka A = k osi pevného skla
800	776
900	876
1000	976
1200	1176

Všetky štandardné veľkosti sú vybavené pripojovacím profilom ku stene s toleranciou -12 až +9 mm.

Pozor:

Maximálna odchýlka stien je 10 mm.

A | nameraný rozmer od steny na stred skla (obr. 1 a obr. 3)

Nízky profil zakrýva hranu rohového vchodu (obr. 2)

MONTÁŽ DVERÍ SO SKRÁTENOU BOČNOU STENOU V 90°

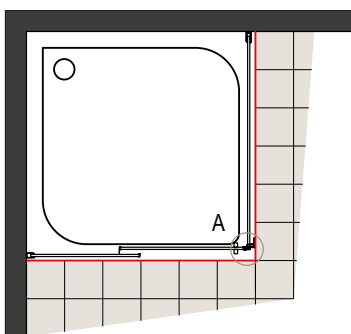

Detail A - pohľad spredu

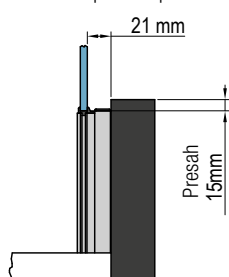

Detail A - pôdorys

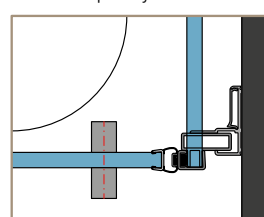

Montážna zvláštnosť:

Skrátená bočná stena D35F1V je vždy namontovaná z boku vane
Skrátená bočná stena D35F3 vždy dosadá na vaňu.

WALK-IN

Odsadenie skla min. 10 mm

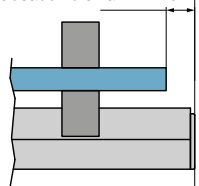

ZATVÁRANIE V NIKU

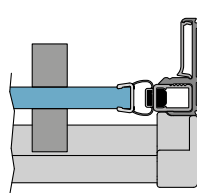

ZATVÁRACIE DVERE + BOČNÁ STENA

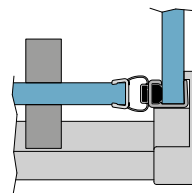

ZATVÁRANIE ROHOVÝ VSTUP

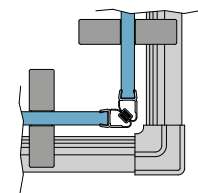

MONTÁŽ NA STENU DVERE

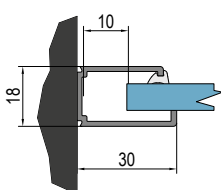

Pozor: Maximálna odchýlka steny je 10 mm.

MONTÁŽ NA STENU BOČNÁ STENA

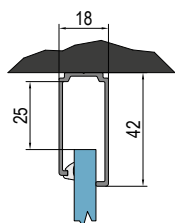

Pozor: Maximálna odchýlka steny je 25 mm.

INSTALAČNÝ SET PRE MONTÁŽ DO NIKY

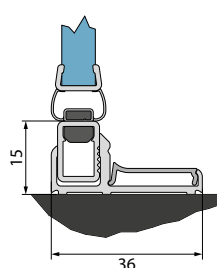

VODOROVNÝ PROFIL 80042

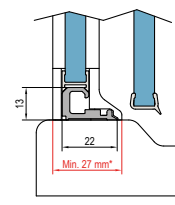

* Pre správnu inštaláciu musí byť šírka podkladu minimálne 27 mm.

ZAMERANIE ZDARMA

CADURA

JASNÝ DIZAJN, DO DETAILU PREPRACOVANÁ ERGONÓMIA A DOKONALÁ FUNKČNOSŤ

CADURA je rad kvalitných sprchových zásten od spoločnosti RONAL. Je kombináciou sofistikovaného dizajnu, do detailu prepracovanej ergonómie a kvalitných materiálov.

CADURA ponúka všetku funkčnosť, ktorú možno v dnešnej dobe očakávať od moderného radu sprchových zásten. Pánty, kovania aj ergonomicky tvarované madlo Vás nadchnú originálnym a moderným dizajnom.

6mm bezpečnostné sklo s antiplakovou úpravou Aquaperle, komfortné otváranie pri krídlových dverách aj "Soft Open / Close" systém pri posuvných dverách garantujú jednoduché použitie.



V ponuke nasledujúce varianty dverí a bočných stien:

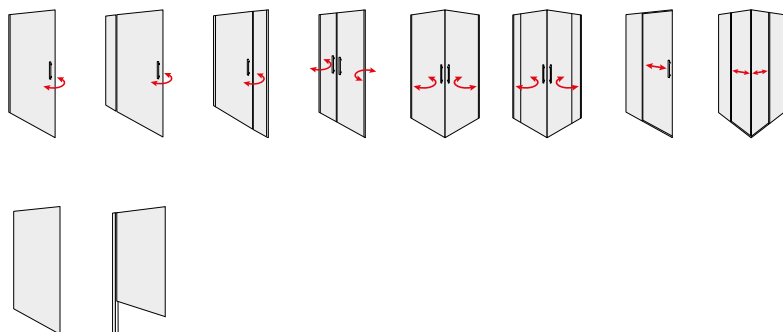



CADURA

SAFETY
GLASS
6 MM

3

STAND.
2000 MM

MAX.
1000 MM

MAX.
1400 MM

AQUA
PERLE



EM 14428
A1 2008

BLACK
LINE

WHITE
LINE

GOLD
LINE

↑
Vysvetlivky
k piktogramom
nájdete
na vnútornej
zadnej strane
obálky.



CA1CG + CAT1 | aluchróm (50), číre sklo (07)



CA1CG + V2.CA.06
čierna matná (06), číre sklo (07)



CA1CG + CAT1
biela matná (09), číre sklo (07)



CA1CG + CAT1
zlatá lesklá (12), číre sklo (07)

OBJEDNÁVACÍ KÓD NÁJDETE V BÉŽOVÝCH POLIACH:

CA1C D 070 50 07 = CADURA jednokřídlové dveře s vyrovnávacím profilem, pánty vpravo, šířka 700 mm, výška 2000 mm, aluchrom, číre sklo

CA1C | JEDNOKŘÍDLOVÉ DVEŘE S VYROVNÁVACÍM PROFILEM

6mm bezpečnostné sklo | pánty so zdvihovým mechanizmom | otváranie von aj dovnútra | magnetické tesnenie | 5mm prahová lišta | nástenný profil v príslušnej farbe

ŠTANDARDNÉ ROZMERY 1) 3)

			Typ	Pánty	Šírka	Farba	Sklo			
Šírka	Šírka vstupu	Výška	Kód	G=vľavo D=vpravo	Rozmer	06=čierna matná 09=biela matná 12=zlatá lesklá 4) 50=aluchrom	07=číre	68=Shade 87=Screen		
700	584	2000	CA1C	x	070	xx	07	753 / 980 €	xx	867 / 1 127 €
750	634	2000	CA1C	x	075	xx	07	764 / 994 €	xx	879 / 1 144 €
800	684	2000	CA1C	x	080	xx	07	782 / 1 017 €	xx	898 / 1 168 €
900	784	2000	CA1C	x	090	xx	07	804 / 1 045 €	xx	924 / 1 202 €
1000	884	2000	CA1C	x	100	xx	07	826 / 1 075 €	xx	950 / 1 234 €

ZVLÁŠTNÉ ROZMERY 1) 2)

500-1000	podľa šírky dverí	do 2000 4)	CA1C	x	SM1	xx	07	860 / 1 120 €	xx	990 / 1 288 €
----------	-------------------	------------	------	---	-----	----	----	---------------	----	---------------

INŠTALAČNÝ SET PRE MONTÁŽ DO NIKY, OTVÁRANIE VON A DOVNÚTRA 6)

NUTNÉ OBJEDNAŤ IBA PRE MONTÁŽ DO NIKY!

otváranie von aj dovnútra

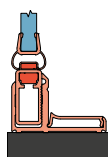

		Typ	Farba
Výška dverí (mm)	2000	V2.CA.	xx
	do 2000	V2.CA.SM1.	xx

06=čierna matná
09=biela matná
12=zlatá lesklá 4)
50=aluchrom

PRODUKTY SKLADOM

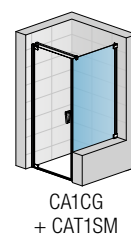
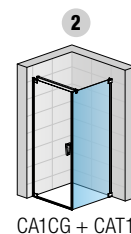
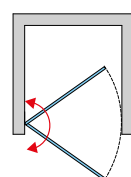
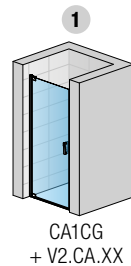

CAT1 | BOČNÁ STENA V 90°

6mm bezpečnostné sklo | vrátane vodorovnej vzpery 1400 mm

ŠTANDARDNÉ ROZMERY 1) 3)

			Typ	Šírka	Farba	Sklo			
Šírka	Výška	Výška skla	Kód	Rozmer	06=čierna matná 09=biela matná 12=zlatá lesklá 4) 50=aluchrom	07=číre	68=Shade 87=Screen		
700	2000	1984	CAT1	070	xx	07	516 / 670 €	xx	593 / 770 €
750	2000	1984	CAT1	075	xx	07	524 / 682 €	xx	604 / 784 €
800	2000	1984	CAT1	080	xx	07	533 / 692 €	xx	613 / 796 €
900	2000	1984	CAT1	090	xx	07	552 / 718 €	xx	634 / 824 €
1000	2000	1984	CAT1	100	xx	07	576 / 748 €	xx	662 / 860 €
1100	2000	1984	CAT1	110	xx	07	593 / 770 €	xx	682 / 887 €
1200	2000	1984	CAT1	120	xx	07	613 / 796 €	xx	705 / 917 €

ZVLÁŠTNÉ ROZMERY 1) 2) 5)

300 - 900	do 2000 4)	CAT1	SM1	xx	07	663 / 861 €	xx	763 / 993 €
901 - 1400	do 2000 4)	CAT1	SM2	xx	07	780 / 1 014 €	xx	896 / 1 165 €

PRÍPLATKY IBA PRE BOČNÚ STENU

Skosenie / výrez	Z.AUS.001 (vychádza sa z ceny za zvláštne rozmery)	Cena za ks	104 €
------------------	--	------------	-------

PRESTAVITELNÉ ŠÍRKY

Štandardné rozmery	Stavebná pripravenosť niky po obložení		Inštalačný rozmer vaničky - od zvislého obkladu po vonkajšiu hranu vaničky		Stavebná pripravenosť dlažby pre zástenu štandardných rozmerov	
	1	2	1	2	Montáž na dlažbu (stred skla)	
Šírka	Dveře v niku (-25 mm; 0 mm)	Dveře (+ bočná stena v 90°) (-15 mm; 0 mm)	Bočná stena v 90° (-15 mm; 0 mm)	Bočná stena v 90° (-15 mm; 0 mm)	Dveře (+ bočná stena v 90°) (-7 mm; +8 mm)	Bočná stena v 90° (-7 mm; +8 mm)
700	675-700	685-700	685-700	685-700	667	667
750	725-750	735-750	735-750	735-750	717	717
800	775-800	785-800	785-800	785-800	767	767
900	875-900	885-900	885-900	885-900	867	867
1000	975-1000	985-1000	985-1000	985-1000	967	967
1100	-	-	1085-1100	-	-	1067
1200	-	-	1185-1200	-	-	1167
Zvláštne rozmery	(-10 mm; +15 mm)	(-7 mm; +8 mm)	(-10 mm; +5 mm)	(-7 mm; +8 mm)	(-7 mm; +8 mm)	(-10 mm; +5 mm)
napr.: 965	955-980	958-973	955-970	965	965	965

POZNÁMKY

- 1) - V PRÍPADE MONTÁŽE NA DLAŽBU JE NUTNÉ VZIAŤ DO ÚVAHY ROZDIEL MEDZI NOMINÁLNOU A FYZICKOU ŠÍRKOU. POZRI TECHNICKÉ INFORMÁCIE NA KONCI TEJTO KAPITOLY.
- 2) - DO OBJEDNÁVKY JE NUTNÉ UVIESŤ, ČI BUDE MONTÁŽ NA VANIČKU ALEBO NA DLAŽBU (ŠÍRKA NA STRED SKLA). POZRI TECH. INFORMÁCIE NA KONCI TEJTO KAPITOLY.
- 3) - SKUTOČNÁ ŠÍRKA (NA STRED SKLA) DVERÍ S B. STENOU JE O 33 MM MENŠIA AKO ŠÍRKA V OBJEDNÁVACOM KÓDE (S TOLERANCIOU -7 AŽ +8 MM). POZRI TECH. INFORMÁCIE NA KONCI TEJTO KAPITOLY.
- 4) - ZVLÁŠTNÉ ROZMERY U GOLD LINE V PONUKE LEN VO VÝŠKE 2000 MM. NIE SÚ MOŽNÉ VÝREZY / SKOSENIE.
- 5) - SKRÁTENÁ BOČNÁ STENA CADURA V 90° SA MONTUJE VŽDY Z BOKU VANE. SKRÁTENÚ BOČNÚ STENU NIE JE MOŽNÉ VYROBIŤ V SKLE SHADE.
- 6) - ŠÍRKA DVERÍ V NIKU JE VRÁTANE NÁSTENNÉHO PROFILU.

Technické informácie nájdete na konci tejto kapitoly.

Rozmery v mm. Ceny v EUR bez DPH. Technické zmeny vyhradené. Zvláštne vyhotovenia nie je možné vrátiť.

CADURA

SAFETY
GLASS
6 MM

3

STAND.
2000 MM

MAX.
1600 MM

MAX.
1400 MM

AQUA
PERLE



EM 14428
A1 2008

BLACK
LINE

WHITE
LINE

GOLD
LINE

↑
Vysvetlivky
k piktogramom
nájdete
na vnútornej
zadnej strane
obálky.



CA13G + CAT1 | čierna matná (06), číre sklo (07)



CA13G + V2.CA.09
biela matná (09), číre sklo (07)



CA13D + CAT3
zlatá lesklá (12), číre sklo (07)

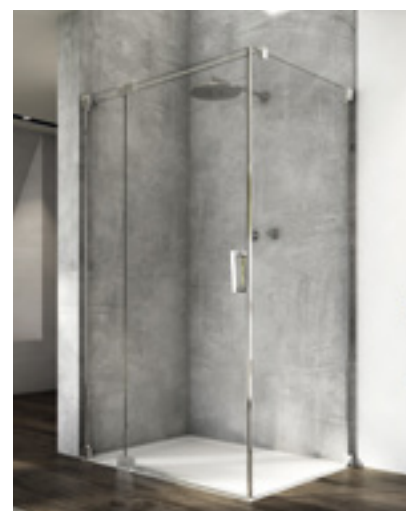

CA13G + CAT1
aluchróm (50), číre sklo (07)

OBJEDNÁVACÍ KÓD NÁJDETE V BÉŽOVÝCH POLIACH:

CA13 D 075 50 07 = CADURA jednokřídlové dveře s pevnou stenou v rovine, pánty vpravo, šířka 750 mm, výška 2000 mm, aluchróm, číre sklo

CA13 | JEDNOKŘÍDLOVÉ DVEŘE S PEVNOU STENOU V ROVINE

6mm bezpečnostné sklo | pánty so zdvihovým mechanizmom | otváranie von aj dovnútra | magnetické tesnenie | 5mm prahová lišta | rohová vzpera | nástenný profil v príslušnej farbe

ŠTANDARDNÉ ROZMERY ¹⁾

				Typ	Pánty	Šířka	Farba	Sklo		
Šířka	Šířka vstupu	Šířka pevného dielu	Výška	Kód	G=vľavo D=vpravo	Rozmer	06=čierna matná 09=biela matná 12=zlatá lesklá ⁴⁾ 50=aluchróm	07=číre	68=Shade 87=Screen	
750	483	227	2000	CA13	x	075	xx	07	840 / 1 092 €	xx 966 / 1 258 €
800	533	227	2000	CA13	x	080	xx	07	850 / 1 105 €	xx 978 / 1 272 €
900	583	277	2000	CA13	x	090	xx	07	871 / 1 131 €	xx 1 000 / 1 300 €
1000	683	277	2000	CA13	x	100	xx	07	897 / 1 166 €	xx 1 033 / 1 342 €
1100	683	377	2000	CA13	x	110	xx	07	919 / 1 194 €	xx 1 058 / 1 376 €
1200	783	377	2000	CA13	x	120	xx	07	939 / 1 221 €	xx 1 081 / 1 405 €
1400	883	477	2000	CA13	x	140	xx	07	986 / 1 281 €	xx 1 133 / 1 475 €
1600	883	677	2000	CA13	x	160	xx	07	1 002 / 1 342 €	xx 1 150 / 1 545 €

ZVLÁŠTNÉ ROZMERY ^{1) 2)}

600-1400	podľa šířky dverí	do 2000 ⁴⁾	CA13	x	SM1	xx	07	1 053 / 1 368 €	xx 1 211 / 1 575 €
1401-1600	podľa šířky dverí	do 2000 ⁴⁾	CA13	x	SM2	xx	07	1 330 / 1 729 €	xx 1 530 / 1 989 €

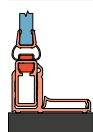

INŠTALAČNÝ SET PRE MONTÁŽ DO NIKY, OTVÁRANIE VON A DOVNÚTRA ⁶⁾

NUTNÉ OBJEDNAŤ IBA PRE MONTÁŽ DO NIKY!

otváranie von aj dovnútra

NÁJDETE NA STRANE 97

CAT1 / CAT3 | BOČNÁ STENA V 90°

6mm bezpečnostné sklo | vrátane vodorovnej vzpery 1400 mm

ŠTANDARDNÉ ROZMERY ^{1) 3)}

				Typ	Šířka	Farba	Sklo		
Šířka	Výška	Výška skla		CAT1=pre dvere v 90° na strane madla CAT3=pre dvere v 90° na strane pevnej steny	Rozmer	06=čierna matná 09=biela matná 12=zlatá lesklá ⁴⁾ 50=aluchróm	07=číre	68=Shade 87=Screen	
		CAT1	CAT3						
700	2000	1984	2000	xxxx	070	xx	07	516 / 670 €	xx 593 / 770 €
750	2000	1984	2000	xxxx	075	xx	07	524 / 682 €	xx 604 / 784 €
800	2000	1984	2000	xxxx	080	xx	07	533 / 692 €	xx 613 / 796 €
900	2000	1984	2000	xxxx	090	xx	07	552 / 718 €	xx 634 / 824 €
1000	2000	1984	2000	xxxx	100	xx	07	576 / 748 €	xx 662 / 860 €
1100	2000	1984	2000	xxxx	110	xx	07	593 / 770 €	xx 682 / 887 €
1200	2000	1984	2000	xxxx	120	xx	07	613 / 796 €	xx 705 / 917 €

ZVLÁŠTNÉ ROZMERY ^{1) 2) 5)}

300 - 900	do 2000 ⁴⁾	xxxx	SM1	xx	07	663 / 861 €	xx 763 / 993 €
901 - 1400	do 2000 ⁴⁾	xxxx	SM2	xx	07	780 / 1 014 €	xx 896 / 1 165 €

PRÍPLATKY PRE DVEŘE (SKOSENIE/VÝREZ IBA PRE PEVNÝ DIEL DVERÍ) A PRE BOČNÚ STENU

Skosenie / výrez **Z.AUS.001** (vychádza sa z ceny za zvláštne rozmery) Cena za ks 104 €

PRESTAVITEĽNÉ ŠÍŘKY

Štandardné rozmery	Stavebná pripravenosť niky po obložení			Inštalačný rozmer vaničky - od zvislého obkladu po vonkajšiu hranu vaničky			Stavebná pripravenosť dlažby pre zástenu štandardných rozmerov	
	1	2	3	1	2	3	Montáž na dlažbu (stred skla)	
Šířka	Dvere v nike (-25 mm; 0 mm)	Dvere (+ bočná stena v 90°) (-15 mm; 0 mm)	Bočná stena v 90° (-15 mm; 0 mm)	Dvere (+ bočná stena v 90°) (-7 mm; +8 mm)	Bočná stena v 90° (-7 mm; +8 mm)			
700	-	-	685-700	-	667			
750	725-750	735-750	735-750	717	717			
800	775-800	785-800	785-800	767	767			
900	875-900	885-900	885-900	867	867			
1000	975-1000	985-1000	985-1000	967	967			
1100	1075-1100	1085-1100	1085-1100	1067	1067			
1200	1175-1200	1185-1200	1185-1200	1167	1167			
1400	1375-1400	1385-1400	-	1367	-			
1600	1575-1600	1585-1600	-	1567	-			
Zvláštne rozmery	(-15 mm; +10 mm)	(-10 mm; +5 mm)	(-10 mm; +5 mm)	(-10 mm; +5 mm)	(-10 mm; +5 mm)			
napr.: 965	950-975	955-970	955-970	965	965			

POZNÁMKY

- 1) - V PRÍPADE MONTÁŽE NA DLAŽBU JE NUTNÉ VZIAŤ DO ÚVAHY ROZDIEL MEDZI NOMINÁLNOU A FYZICKOU ŠÍŘKOU. POZRI TECHNICKÉ INFORMÁCIE NA KONCI TEJTO KAPITOLY.
- 2) - DO OBJEDNÁVKY JE NUTNÉ UVIESŤ, ČI BUDE MONTÁŽ NA VANIČKU ALEBO NA DLAŽBU (ŠÍŘKA NA STRED SKLA). POZRI TECH. INFORMÁCIE NA KONCI TEJTO KAPITOLY.
- 3) - SKUTOČNÁ ŠÍŘKA (NA STRED SKLA) DVERÍ S B. STENOU JE O 33 MM MENŠIA AKO ŠÍŘKA V OBJEDNÁVACOM KÓDE (S TOLERANCIOU -7 AŽ +8 MM). POZRI TECH. INFORMÁCIE NA KONCI TEJTO KAPITOLY.
- 4) - ZVLÁŠTNÉ ROZMERY U GOLD LINE V PONUKE LEN VO VÝŠKE 2000 MM. NIE SÚ MOŽNÉ VÝREZY / SKOSENIE.
- 5) - SKRÁTENÁ BOČNÁ STENA CADURA V 90° SA MONTUJE VŽDY Z BOKU VANE. SKRÁTENÚ BOČNÚ STENU NIE JE MOŽNÉ VYROBIŤ V SKLE SHADE.
- 6) - ŠÍŘKA DVERÍ V NIKU JE VRÁTANE NÁSTENNÉHO PROFILU.

Technické informácie nájdete na konci tejto kapitoly.

Rozmery v mm. Ceny v EUR bez DPH. Technické zmeny vyhradené. Zvláštne vyhotovenia nie je možné vrátiť.

PRODUKTY SKLADOM

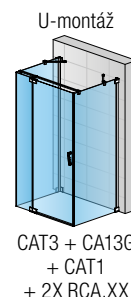
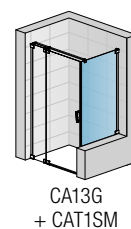
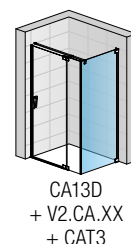
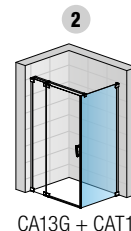
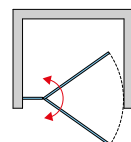
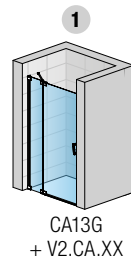

V prípade objednávky U-montáže uveďte, že sa jedná o U-montáž.

CADURA

CADURA

SAFETY
GLASS
6 MM

3

STAND.
2000 MM

MAX.
2000 MM

MAX.
1400 MM

AQUA
PERLE



EM 14428
A1 2008

BLACK
LINE

WHITE
LINE

GOLD
LINE

↑
Vysvetlivky
k piktogramom
nájdete
na vnútornej
zadnej strane
obálky.



CA31CD + CAT2 | biela matná (09), číre sklo (07)



CA31CG
zlatá lesklá (12), číre sklo (07)

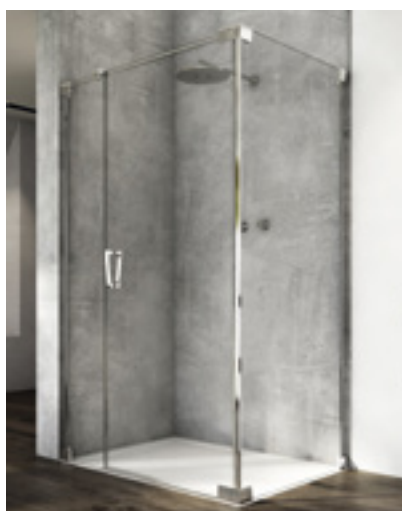

CA31CD + CAT2
aluchróm (50), číre sklo (07)

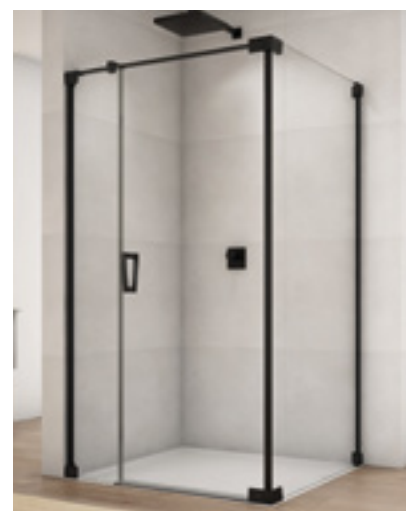

CA31CD + CAT2
čierna matná (06), číre sklo (07)

OBJEDNÁVACÍ KÓD NÁJDETE V BÉŽOVÝCH POLIACH:

CA31C D 080 50 07 = CADURA jednokřídlové dveře s pántom pri stene a s pevnou stenou v rovine, šířka 800 mm, výška 2000 mm, aluchróm, číre sklo

CA31C | JEDNOKŘÍDLOVÉ DVEŘE S PÁNTOM PRI STENE A S PEVNOU STENOU V ROVINE

6mm bezpečnostné sklo | pánty so zdvihovým mechanizmom | otváranie von aj dovnútra | magnetické tesnenie | 5mm prahová lišta | nástenný profil v príslušnej farbe

ŠTANDARDNÉ ROZMERY ¹⁾

				Typ	Pánty	Šírka	Farba	Sklo	
Šírka	Šírka vstupu	Šírka pevného dielu	Výška	Kód	G=vľavo D=vpravo	Rozmer	06=čierna matná 09=biela matná 12=zlatá lesklá ⁴⁾ 50=aluchróm	07=číre	68=Shade 87=Screen
800	534	183	2000	CA31C	x	080	xx	07	1 095 / 1 423 € xx 1 259 / 1 636 €
900	584	233	2000	CA31C	x	090	xx	07	1 124 / 1 462 € xx 1 293 / 1 682 €
1000	684	233	2000	CA31C	x	100	xx	07	1 146 / 1 489 € xx 1 318 / 1 714 €
1100	684	333	2000	CA31C	x	110	xx	07	1 168 / 1 519 € xx 1 346 / 1 749 €
1200	784	333	2000	CA31C	x	120	xx	07	1 195 / 1 556 € xx 1 377 / 1 790 €
1400	884	433	2000	CA31C	x	140	xx	07	1 242 / 1 613 € xx 1 427 / 1 856 €

ZVLÁŠTNÉ ROZMERY ^{1) 2)}

800-1400	podľa šírky dverí	do 2000 ⁴⁾	CA31C	x	SM1	xx	07	1 488 / 1 935 € xx 1 713 / 2 226 €
1401-2000	podľa šírky dverí	do 2000 ⁴⁾	CA31C	x	SM2	xx	07	1 659 / 2 156 € xx 1 908 / 2 482 €

CAT2 / CAT5 | BOČNÁ STENA V 90°

6mm bezpečnostné sklo | vrátane vodorovnej vzpery 1400 mm

ŠTANDARDNÉ ROZMERY ^{1) 3)}

Šírka	Výška	Výška skla		Typ	Šírka	Farba	Sklo
		CAT2	CAT5				
700	2000	2000	1984	CA31C	070	xx	07 506 / 656 € xx 581 / 754 €
750	2000	2000	1984	CA31C	075	xx	07 516 / 670 € xx 593 / 770 €
800	2000	2000	1984	CA31C	080	xx	07 524 / 682 € xx 604 / 784 €
900	2000	2000	1984	CA31C	090	xx	07 542 / 705 € xx 623 / 810 €
1000	2000	2000	1984	CA31C	100	xx	07 565 / 734 € xx 651 / 848 €
1100	2000	2000	1984	CA31C	110	xx	07 583 / 759 € xx 672 / 874 €
1200	2000	2000	1984	CA31C	120	xx	07 604 / 784 € xx 693 / 901 €

ZVLÁŠTNÉ ROZMERY ²⁾

300 - 900	do 2000 ⁴⁾	podľa výšky dverí	xxxx	SM1	xx	07	625 / 815 € xx 721 / 937 €
901 - 1400	do 2000 ⁴⁾	podľa výšky dverí	xxxx	SM2	xx	07	764 / 994 € xx 879 / 1 144 €

PRÍPLATKY PRE DVEŘE (SKOSENIE/VÝREZ IBA PRE PEVNÝ DIEL DVERÍ) A PRE BOČNÚ STENU

Skosenie / výrez	Z.AUS.001 (vychádza sa z ceny za zvláštne rozmery)	Cena za ks	104 €
------------------	---	------------	-------

PRESTAVITELNÉ ŠÍRKY

Štandardné rozmery	Stavebná pripravenosť niky po obložení		Inštalčný rozmer vaničky - od zvislého obkladu po vonkajšiu hranu vaničky		Stavebná pripravenosť dlažby pre zástenu štandardných rozmerov	
	1	2	2	3	Montáž na dlažbu (stred skla)	
Šírka	Dveře v niku (-30 mm; 0 mm)	Dveře (+ bočná stena v 90°) (-15 mm; 0 mm)	Bočná stena v 90° (-15 mm; 0 mm)	Bočná stena v 90° (-15 mm; 0 mm)	Dveře (+ bočná stena v 90°) (-7 mm; +8 mm)	Bočná stena v 90° (-7 mm; +8 mm)
700	-	-	-	685-700	-	667
750	-	-	-	735-750	-	717
800	770-800	785-800	785-800	785-800	767	767
900	870-900	885-900	885-900	885-900	867	867
1000	970-1000	985-1000	985-1000	985-1000	967	967
1100	1070-1100	1085-1100	1085-1100	1085-1100	1067	1067
1200	1170-1200	1185-1200	1185-1200	1185-1200	1167	1167
1400	1370-1400	1385-1400	-	-	1367	-
Zvláštne rozmery	(-15 mm; +15 mm)	(-8 mm; +7 mm)	(-10 mm; +5 mm)	(-8 mm; +7 mm)	(-10 mm; +5 mm)	
napr.: 965	950-975	957-972	955-970	965	965	

POZNÁMKY

- 1) - V PRÍPADE MONTÁŽE NA DLAŽBU JE NUTNÉ VZIAŤ DO ÚVAHY ROZDIEL MEDZI NOMINÁLNOU A FYZICKOU ŠÍRKOU. POZRI TECHNICKÉ INFORMÁCIE NA KONCI TEJTO KAPITOLY.
- 2) - DO OBJEDNÁVKY JE NUTNÉ UVIESŤ, ČI BUDE MONTÁŽ NA VANIČKU ALEBO NA DLAŽBU (ŠÍRKA NA STRED SKLA). POZRI TECH. INFORMÁCIE NA KONCI TEJTO KAPITOLY.
- 3) - SKUTOČNÁ ŠÍRKA (NA STRED SKLA) DVERÍ S B. STENOU JE O 33 MM MENŠIA AKO ŠÍRKA V OBJEDNÁVACOM KÓDE (S TOLERANCIOU -7 AŽ +8 MM). POZRI TECH. INFORMÁCIE NA KONCI TEJTO KAPITOLY.
- 4) - ZVLÁŠTNÉ ROZMERY U GOLD LINE V PONUKE LEN VO VÝŠKE 2000 MM. NIE SÚ MOŽNÉ VÝREZY / SKOSENIE.
- 5) - SKRÁTENÁ BOČNÁ STENA CADURA V 90° SA MONTUJE VŽDY Z BOKU VANE. SKRÁTENÚ BOČNÚ STENU NIE JE MOŽNÉ VYROBIŤ V SKLE SHADE.

Technické informácie nájdete na konci tejto kapitoly.

Rozmery v mm. Ceny v EUR bez DPH. Technické zmeny vyhradené. Zvláštne vyhotovenia nie je možné vrátiť.



CA31CD

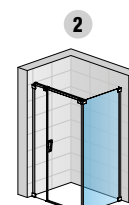
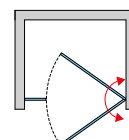

CA31CD + CAT2

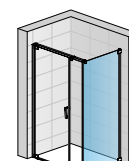

CA31CG + CAT5

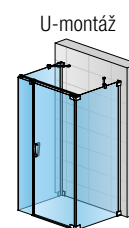

CAT5 + CA31CD + CAT2 + 2X RCA.XX

V prípade objednávky U-montáže uveďte, že sa jedná o U-montáž.

CADURA

SAFETY
GLASS
6 MM

3

STAND.
2000 MM

MAX.
1400 MM

MAX.
1400 MM

AQUA
PERLE



EM 14428
A1 2008

BLACK
LINE

WHITE
LINE

GOLD
LINE

↑
Vysvetlivky
k piktogramom
nájdete
na vnútornej
zadnej strane
obálky.



CA2C + CAT2 | aluchróm (50), číre sklo (07)



CA2C
čierna matná (06), číre sklo (07)



CA2C + CAT2
biela matná (09), číre sklo (07)



CA2C + CAT2
zlatá lesklá (12), číre sklo (07)

OBJEDNÁVACÍ KÓD NÁJDETE V BÉŽOVÝCH POLIACH:

CA2C 070 50 07 = CADURA dvojkřídlové dveře, šířka 700 mm, výška 2000 mm, aluochrom, číre sklo

CA2C | DVOJKŘÍDLOVÉ DVEŘE

6mm bezpečnostné sklo | pánty so zdvihovým mechanizmom | otváranie von aj dovnútra | magnetické tesnenie | 5mm prahová lišta | nástenný profil v príslušnej farbe

ŠTANDARDNÉ ROZMERY ¹⁾

ŠTANDARDNÉ ROZMERY ¹⁾			Typ	Šírka	Farba	Sklo	
Šírka	Šírka vstupu	Výška	Kód	Rozmer	06=čierna matná 09=biela matná 12=zlatá lesklá ⁴⁾ 50=aluochrom	07=číre	68=Shade 87=Screen
700	544	2000	CA2C	070	xx	07	951 / 1 237 € xx 1 094 / 1 421 €
750	594	2000	CA2C	075	xx	07	960 / 1 249 € xx 1 105 / 1 437 €
800	644	2000	CA2C	080	xx	07	966 / 1 258 € xx 1 113 / 1 446 €
900	744	2000	CA2C	090	xx	07	977 / 1 271 € xx 1 123 / 1 460 €
1000	844	2000	CA2C	100	xx	07	986 / 1 281 € xx 1 133 / 1 475 €
1100	944	2000	CA2C	110	xx	07	1 005 / 1 307 € xx 1 154 / 1 502 €
1200	1044	2000	CA2C	120	xx	07	1 032 / 1 341 € xx 1 186 / 1 543 €
1400	1244	2000	CA2C	140	xx	07	1 050 / 1 364 € xx 1 208 / 1 571 €

ZVLÁŠTNÉ ROZMERY ²⁾

800-1400	podľa šírky dverí	do 2000 ⁴⁾	CA2C	SM1	xx	07	1 258 / 1 634 € xx 1 447 / 1 882 €
----------	-------------------	-----------------------	------	-----	----	----	------------------------------------

CAT2 | BOČNÁ STENA V 90°

6mm bezpečnostné sklo | vrátane vodorovnej vzpery 1400 mm

ŠTANDARDNÉ ROZMERY ^{1) 3)}

ŠTANDARDNÉ ROZMERY ^{1) 3)}			Typ	Šírka	Farba	Sklo	
Šírka	Výška	Kód	Rozmer	06=čierna matná 09=biela matná 12=zlatá lesklá ⁴⁾ 50=aluochrom	07=číre	68=Shade 87=Screen	
700	2000	CAT2	070	xx	07	506 / 656 € xx 581 / 754 €	
750	2000	CAT2	075	xx	07	516 / 670 € xx 593 / 770 €	
800	2000	CAT2	080	xx	07	524 / 682 € xx 604 / 784 €	
900	2000	CAT2	090	xx	07	542 / 705 € xx 623 / 810 €	
1000	2000	CAT2	100	xx	07	565 / 734 € xx 651 / 848 €	
1100	2000	CAT2	110	xx	07	583 / 759 € xx 672 / 874 €	
1200	2000	CAT2	120	xx	07	604 / 784 € xx 693 / 901 €	

ZVLÁŠTNÉ ROZMERY ^{1) 2) 5)}

300 - 900	do 2000 ⁴⁾	CAT2	SM1	xx	07	625 / 815 € xx 721 / 937 €
901 - 1400	do 2000 ⁴⁾	CAT2	SM2	xx	07	764 / 994 € xx 879 / 1 144 €

PRÍPLATKY IBA PRE BOČNÚ STENU

Skosenie / výrez	Z.AUS.001 (vychádza sa z ceny za zvláštne rozmery)	Cena za ks	104 €
------------------	--	------------	-------

PRESTAVITELNÉ ŠÍRKY

Štandardné rozmery	Stavebná pripravenosť niky po obložení		Inštalčný rozmer vaničky - od zvislého obkladu po vonkajšiu hranu vaničky		Stavebná pripravenosť dlažby pre zástenu štandardných rozmerov	
	1	2	1	2	Montáž na dlažbu (stred skla)	
Šírka	Dveře v nike (-20 mm; +10 mm)	Dveře (+ bočná stena v 90°) (-13 mm; +2 mm)	Bočná stena v 90° (-15 mm; 0 mm)	Dveře (+ bočná stena v 90°) (-5 mm; +10 mm)	Bočná stena v 90° (-7 mm; +8 mm)	
700	680-710	687-702	685-700	667	667	
750	730-760	737-752	735-750	717	717	
800	780-810	787-802	785-800	767	767	
900	880-910	887-902	885-900	867	867	
1000	980-1010	987-1002	985-1000	967	967	
1100	1080-1110	1087-1102	1085-1100	1067	1067	
1200	1180-1210	1187-1202	1185-1200	1167	1167	
1400	1380-1410	1387-1402	-	1367	-	
Zvláštne rozmery	(-20 mm; +10 mm)	(-9 mm; +6 mm)	(-10 mm; +5 mm)	(-9 mm; +6 mm)	(-10 mm; +5 mm)	
napr.: 965	945-975	956-971	955-970	965	965	

POZNÁMKY

- 1) - V PRÍPADE MONTÁŽE NA DLAŽBU JE NUTNÉ VZIAŤ DO ÚVAHY ROZDIEL MEDZI NOMINÁLNOU A FYZICKOU ŠÍRKOU. POZRI TECHNICKÉ INFORMÁCIE NA KONCI TEJTO KAPITOLY.
- 2) - DO OBJEDNÁVKY JE NUTNÉ UVIESŤ, ČI BUDE MONTÁŽ NA VANIČKU ALEBO NA DLAŽBU (ŠÍRKA NA STRED SKLA). POZRI TECH. INFORMÁCIE NA KONCI TEJTO KAPITOLY.
- 3) - SKUTOČNÁ ŠÍRKA (NA STRED SKLA) DVERÍ S B. STENOU JE O 33 MM MENŠIA AKO ŠÍRKA V OBJEDNÁVACOM KÓDE (S TOLERANCIOU -5 AŽ +10 MM). POZRI TECH. INFORMÁCIE NA KONCI TEJTO KAPITOLY.
- 4) - ZVLÁŠTNÉ ROZMERY U GOLD LINE V PONUKE LEN VO VÝŠKE 2000 MM. NIE SÚ MOŽNÉ VÝREZY / SKOSENIE.
- 5) - SKRÁTENÁ BOČNÁ STENA CADURA V 90° SA MONTUJE VŽDY Z BOKU VANE. SKRÁTENÚ BOČNÚ STENU NIE JE MOŽNÉ VYROBIŤ V SKLE SHADE.

Technické informácie nájdete na konci tejto kapitoly.

Rozmery v mm. Ceny v EUR bez DPH. Technické zmeny vyhradené. Zvláštne vyhotovenia nie je možné vrátiť.

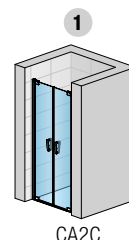

CA2C

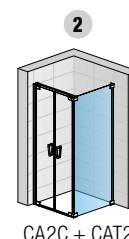
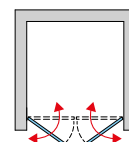

CA2C + CAT2

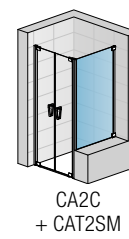

CA2C + CAT2SM

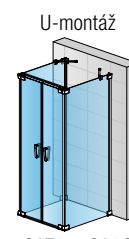

CAT2 + CA2C + CAT2 + 2X RCA.XX

V prípade objednávky U-montáže uveďte, že sa jedná o U-montáž.

CADURA

SAFETY
GLASS
6 MM

3

STAND.
2000 MM

MAX.
1000 MM

AQUA
PERLE



1° EN 14428:
2008

BLACK
LINE

WHITE
LINE

GOLD
LINE



CA1CG + CA1CD | čierna matná (06), číre sklo (07)

↑
Vysvetlivky
k piktogramom
nájdete
na vnútornej
zadnej strane
obálky.



CA1CG + CA1CD
biela matná (09), číre sklo (07)



CA1CG + CA1CD
zlatá lesklá (12), číre sklo (07)



CA1CG + CA1CD
aluchróm (50), číre sklo (07)

OBJEDNÁVACÍ KÓD NÁJDETE V BÉŽOVÝCH POLIACH:

CA1C D 075 50 07 = CADURA rohový vstup (jednokřídlové dveře), pravý díel, šírka 750 mm, výška 2000 mm, aluchróm, číre sklo

CA1CG + CA1CD | ROHOVÝ VSTUP (JEDNOKRÍDLOVÉ DVEŘE)

6mm bezpečnostné sklo | pánty so zdvihovým mechanizmom | otváranie von aj dovnútra | magnetické tesnenie | 5mm prahová lišta | nástenný profil v príslušnej farbe

**PRODUKTY
SKLADOM**

ŠTANDARDNÉ ROZMERY ^{1) 3) 5)} - CENA ZA STRANU

ŠTANDARDNÉ ROZMERY ^{1) 3) 5)} - CENA ZA STRANU			Typ	Diel	Šírka	Farba	Sklo		
Šírka	Šírka vstupu	Výška	Kód	G=favý D=pravý	Rozmer	06=čierna matná 09=biela matná 12=zlatá lesklá ⁴⁾ 50=aluchróm	07=číre	68=Shade 87=Screen	
750	898	2000	CA1C	G	075	xx	07	764 / 994 €	xx 879 / 1 144 €
750	898	2000	CA1C	D	075	xx	07	764 / 994 €	xx 879 / 1 144 €
800	968	2000	CA1C	G	080	xx	07	782 / 1 017 €	xx 898 / 1 168 €
800	968	2000	CA1C	D	080	xx	07	782 / 1 017 €	xx 898 / 1 168 €
900	1110	2000	CA1C	G	090	xx	07	804 / 1 045 €	xx 924 / 1 202 €
900	1110	2000	CA1C	D	090	xx	07	804 / 1 045 €	xx 924 / 1 202 €
1000	1251	2000	CA1C	G	100	xx	07	826 / 1 075 €	xx 950 / 1 234 €
1000	1251	2000	CA1C	D	100	xx	07	826 / 1 075 €	xx 950 / 1 234 €

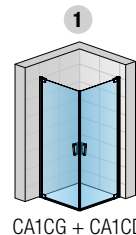

CA1CG + CA1CD

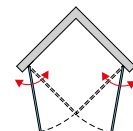

ZVLÁŠTNÉ ROZMERY ^{1) 2) 5)} - CENA ZA STRANU

300-1000	podľa šírky dverí	do 2000 ⁴⁾	CA1C	G	SM1	xx	07	860 / 1 120 €	xx 990 / 1 288 €
			CA1C	D	SM1	xx	07	860 / 1 120 €	xx 990 / 1 288 €

PRESTAVITELNÉ ŠÍRKY

Inštalčný rozmer vaničky
- od zvislého obkladu po vonkajšiu hranu vaničky

Stavebná pripravenosť dlažby
pre zástenu štandardných rozmerov

Štandardné rozmery	1	Montáž na dlažbu (stred skla)
Šírka	Rohový vstup (-15 mm; 0 mm)	Rohový vstup (-7 mm; +8 mm)
750	735-750	710
800	785-800	760
900	885-900	860
1000	985-1000	960
Zvláštne rozmery	(-7 mm; +8 mm)	(-7 mm; +8 mm)
napr.: 965	958-973	965

POZNÁMKY

- 1) - V PRÍPADE MONTÁŽE NA DLAŽBU JE NUTNÉ VZIAŤ DO ÚVAHY ROZDIEL MEDZI NOMINÁLNOU A FYZICKOU ŠÍRKOU. POZRI TECHNICKÉ INFORMÁCIE NA KONCI TEJTO KAPITOLY.
- 2) - DO OBJEDNÁVKY JE NUTNÉ UVIESŤ, ČI BUDE MONTÁŽ NA VANIČKU ALEBO NA DLAŽBU (ŠÍRKA NA STRED SKLA). POZRI TECH. INFORMÁCIE NA KONCI TEJTO KAPITOLY.
- 3) - SKUTOČNÁ ŠÍRKA (NA STRED SKLA) JE O 40 MM MENŠIA AKO ŠÍRKA V OBJEDNÁVACOM KÓDE (S TOLERANCIOU -7 AŽ +8 MM). POZRI TECH. INFORMÁCIE NA KONCI TEJTO KAPITOLY.
- 4) - ZVLÁŠTNÉ ROZMERY U GOLD LINE V NABÍDKE POUŽE VE VÝŠKE 2000 MM.
- 5) - ROHOVÝ VSTUP SA SKLADÁ Z ĽAVÉHO A PRAVÉHO DIELU.

1 Technické informácie nájdete na konci tejto kapitoly.

Rozmery v mm. Ceny v EUR bez DPH. Technické zmeny vyhradené. Zvláštne vyhotovenia nie je možné vrátiť.

CADURA

SAFETY
GLASS
6 MM

3

STAND.
2000 MM

MAX.
1600 MM

AQUA
PERLE



EN 14428
A1 2008

BLACK
LINE

WHITE
LINE

GOLD
LINE

↑
Vysvetlivky
k piktogramom
nájdete
na vnútornej
zadnej strane
obálky.



CA13G + CA13D | biela matná (09), číre sklo (07)



CA13G + CA13D
zlatá lesklá (12), číre sklo (07)



CA13G + CA13D
aluchróm (50), číre sklo (07)



CA13G + CA13D
čierna matná (06), číre sklo (07)

OBJEDNÁVACÍ KÓD NÁJDETE V BÉŽOVÝCH POLIACH:

CA13 D 075 50 07 = CADURA rohový vstup dvojdielny (jednokrídlové dvere s pevnou stenou v rovine), pravý diel, šírka 750 mm, výška 2000 mm, aluchróm, číre sklo

CA13G + CA13D | ROHOVÝ VSTUP DVOJDIELNY (JEDNOKRÍDLOVÉ DVERE S PEVNOU STENOU V ROVINE)

6mm bezpečnostné sklo | pánty so zdvihovým mechanizmom | otváranie von aj dovnútra | magnetické tesnenie | 5mm prahová lišta | 2 rohové vzpery | nástenný profil v príslušnej farbe

PRODUKTY SKLADOM

ŠTANDARDNÉ ROZMERY ^{1) 3) 5)} - CENA ZA STRANU

				Typ	Diel	Šírka	Farba	Sklo			
Šírka	Šírka vstupu	Šírka pevného dielu	Výška	Kód	G=favý D=pravý	Rozmer	06=čierna matná 09=biela matná 12=zlatá lesklá ⁴⁾ 50=aluchróm	07=číre	68=Shade 87=Screen		
750	660	227	2000	CA13	G	075	xx	07	840 / 1 092 €	xx	966 / 1 258 €
750	660	227	2000	CA13	D	075	xx	07	840 / 1 092 €	xx	966 / 1 258 €
800	741	227	2000	CA13	G	080	xx	07	850 / 1 105 €	xx	978 / 1 272 €
800	741	227	2000	CA13	D	080	xx	07	850 / 1 105 €	xx	978 / 1 272 €
900	810	277	2000	CA13	G	090	xx	07	871 / 1 131 €	xx	1 000 / 1 300 €
900	810	277	2000	CA13	D	090	xx	07	871 / 1 131 €	xx	1 000 / 1 300 €
1000	951	277	2000	CA13	G	100	xx	07	897 / 1 166 €	xx	1 033 / 1 342 €
1000	951	277	2000	CA13	D	100	xx	07	897 / 1 166 €	xx	1 033 / 1 342 €
1100	951	377	2000	CA13	G	110	xx	07	919 / 1 194 €	xx	1 058 / 1 376 €
1100	951	377	2000	CA13	D	110	xx	07	919 / 1 194 €	xx	1 058 / 1 376 €
1200	1093	377	2000	CA13	G	120	xx	07	939 / 1 221 €	xx	1 081 / 1 405 €
1200	1093	377	2000	CA13	D	120	xx	07	939 / 1 221 €	xx	1 081 / 1 405 €
1400	1234	477	2000	CA13	G	140	xx	07	986 / 1 281 €	xx	1 133 / 1 475 €
1400	1234	477	2000	CA13	D	140	xx	07	986 / 1 281 €	xx	1 133 / 1 475 €
1600	1234	677	2000	CA13	G	160	xx	07	1 002 / 1 342 €	xx	1 150 / 1 545 €
1600	1234	677	2000	CA13	D	160	xx	07	1 002 / 1 342 €	xx	1 150 / 1 545 €

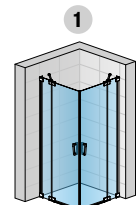

CA13G + CA13D

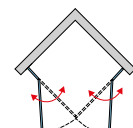

ZVLÁŠTNÉ ROZMERY ^{1) 2) 5)} - CENA ZA STRANU

600-1400	podľa šírky dverí	do 2000 ⁴⁾	CA13	G	SM1	xx	07	1 053 / 1 368 €	xx	1 211 / 1 575 €
			CA13	D	SM1	xx	07	1 053 / 1 368 €	xx	1 211 / 1 575 €
1401-1600	podľa šírky dverí	do 2000 ⁴⁾	CA13	G	SM2	xx	07	1 330 / 1 729 €	xx	1 530 / 1 989 €
			CA13	D	SM2	xx	07	1 330 / 1 729 €	xx	1 530 / 1 989 €

PRÍPLATKY IBA PRE PEVNÝ DIEL DVERÍ

Skosenie / výrez	Z.AUS.001 (vychádza sa z ceny za zvláštne rozmery)	Cena za ks	104 €
------------------	--	------------	-------

PRESTAVITELNÉ ŠÍRKY

Inšalačný rozmer vaničky
- od zvislého obkladu po vonkajšiu hranu vaničky

Stavebná pripravenosť dlažby
pre zástenu štandardných rozmerov

Štandardné rozmery	1	
	Rohový vstup (-15 mm; 0 mm)	Montáž na dlažbu (stred skla)
Šírka		Rohový vstup (-7 mm; +8 mm)
750	735-750	710
800	785-800	760
900	885-900	860
1000	985-1000	960
1100	1085-1100	1060
1200	1185-1200	1160
1400	1385-1400	1360
1600	1585-1600	1560
Zvláštne rozmery	(-10 mm; +5 mm)	(-10 mm; +5 mm)
napr.: 965	955-970	965

POZNÁMKY

- 1) - V PRÍPADE MONTÁŽE NA DLAŽBU JE NUTNÉ VZIAŤ DO ÚVAHY ROZDIEL MEDZI NOMINÁLNOU A FYZICKOU ŠÍRKOU. POZRI TECH. INFORMÁCIE NA KONCI TEJTO KAPITOLY.
- 2) - DO OBJEDNÁVKY JE NUTNÉ UVIESŤ, ČI BUDE MONTÁŽ NA VANIČKU ALEBO NA DLAŽBU (ŠÍRKA NA STRED SKLA). POZRI TECH. INFORMÁCIE NA KONCI TEJTO KAPITOLY.
- 3) - SKUTOČNÁ ŠÍRKA (NA STRED SKLA) JE O 40 MM MENŠIA AKO ŠÍRKA V OBJEDNÁVACOM KÓDE (S TOLERANCIOU -7 AŽ +8 MM). POZRI TECH. INFORMÁCIE NA KONCI TEJTO KAPITOLY.
- 4) - ZVLÁŠTNÉ ROZMERY U GOLD LINE V NABIDKE POUŽIE VE VÝŠKE 2000 MM.
- 5) - ROHOVÝ VSTUP SA SKLADÁ Z ĽAVÉHO A PRAVÉHO DIELU.

Technické informácie nájdete na konci tejto kapitoly.

Rozmery v mm. Ceny v EUR bez DPH. Technické zmeny vyhradené. Zvláštne vyhotovenia nie je možné vrátiť.

CADURA

SAFETY
GLASS
6 MM

3

STAND.
2000 MM

MAX.
2000 MM

MAX.
1400 MM

AQUA
PERLE

ISOFT



Vysvetlivky
k piktogramom
nájdete
na vnútornej
zadnej strane
obálky.



CAS2G + CAST | aluchróm (50), číre sklo (07)



CAS2G
čierna matná (06), číre sklo (07)



CAS2G + CAST
biela matná (09), číre sklo (07)



CAS2G + CAST
zlatá lesklá (12), číre sklo (07)

OBJEDNÁVACÍ KÓD NÁJDETE V BÉŽOVÝCH POLIACH:

CAS2 G 100 50 07 = CADURA jednodielné posuvné dvere s pevnou stenou v rovine, pevný diel vľavo, šírka 1000 mm, výška 2000 mm, aluchróm, číre sklo

CAS2 | JEDNODIELNE POSUVNÉ DVERE S PEVNOU STENOU V ROVINE

6mm bezpečnostné sklo | „Soft open/close“ systém pre jednoduché a tiché otváranie a zatváranie dverí | 10mm prahová lišta | nástenný profil v príslušnej farbe

ŠTANDARDNÉ ROZMERY ¹⁾

				Typ	Pevný diel	Šírka	Farba	Sklo		
Šírka	Šírka vstupu	Šírka pevného dielu	Výška	Kód	G=vľavo D=vpravo	Rozmer	06=čierna matná 09=biela matná 12=zlatá lesklá ⁴⁾ 50=aluchróm	07=číre	68=Shade 87=Screen	
1000	425	474	2000	CAS2	x	100	xx	07	700 / 908 €	xx 804 / 1 044 €
1100	475	524	2000	CAS2	x	110	xx	07	721 / 935 €	xx 827 / 1 075 €
1200	525	574	2000	CAS2	x	120	xx	07	741 / 963 €	xx 851 / 1 107 €
1300	575	624	2000	CAS2	x	130	xx	07	767 / 997 €	xx 881 / 1 146 €
1400	625	674	2000	CAS2	x	140	xx	07	787 / 1 023 €	xx 905 / 1 175 €
1500	675	724	2000	CAS2	x	150	xx	07	808 / 1 050 €	xx 929 / 1 208 €
1600	725	774	2000	CAS2	x	160	xx	07	827 / 1 075 €	xx 953 / 1 237 €
1700	775	824	2000	CAS2	x	170	xx	07	853 / 1 111 €	xx 983 / 1 278 €
1800	825	874	2000	CAS2	x	180	xx	07	875 / 1 137 €	xx 1 006 / 1 308 €

ZVLÁŠTNE ROZMERY ^{1) 2)}

1000-1400	podľa šírky dverí	do 2000 ⁴⁾	CAS2	x	SM1	xx	07	985 / 1 281 €	xx 1 134 / 1 475 €
1401-2000	podľa šírky dverí	do 2000 ⁴⁾	CAS2	x	SM2	xx	07	1 107 / 1 440 €	xx 1 273 / 1 655 €

CAST | BOČNÁ STENA V 90°

6mm bezpečnostné sklo | nástenný profil v príslušnej farbe

ŠTANDARDNÉ ROZMERY ^{1) 3)}

		Typ	Šírka	Farba	Sklo	
Šírka	Výška	Kód	Rozmer	06=čierna matná 09=biela matná 12=zlatá lesklá ⁴⁾ 50=aluchróm	07=číre	68=Shade 87=Screen
700	2000	CAST	070	xx	07	431 / 561 € xx 496 / 646 €
750	2000	CAST	075	xx	07	446 / 578 € xx 512 / 664 €
800	2000	CAST	080	xx	07	456 / 594 € xx 525 / 683 €
900	2000	CAST	090	xx	07	492 / 640 € xx 565 / 734 €
1000	2000	CAST	100	xx	07	518 / 675 € xx 596 / 776 €
1100	2000	CAST	110	xx	07	544 / 706 € xx 624 / 812 €
1200	2000	CAST	120	xx	07	578 / 751 € xx 664 / 865 €

ZVLÁŠTNE ROZMERY ^{1) 2) 5)}

300 - 900	do 2000 ⁴⁾	CAST	SM1	xx	07	592 / 768 € xx 681 / 887 €
901 - 1400	do 2000 ⁴⁾	CAST	SM2	xx	07	682 / 887 € xx 784 / 1 024 €

PRÍPLATKY IBA PRE BOČNÚ STENU

Skosenie / výrez **Z.AUS.001** (vychádza sa z ceny za zvláštne rozmery) Cena za ks 104 €

PRESTAVITELNÉ ŠÍRKY

Štandardné rozmery	Stavebná pripravenosť niky po obložení		Inštalčný rozmer vaničky - od zvislého obkladu po vonkajšiu hranu vaničky		Stavebná pripravenosť dlažby pre zástenu štandardných rozmerov	
	1	2	1	2	Montáž na dlažbu (stred skla)	
Šírka	Dvere v nike (-36 mm; +9 mm)	Dvere (+ bočná stena v 90°) (-19 mm; +26 mm)	Bočná stena v 90° (-19 mm; 0 mm)	Dvere (+ bočná stena v 90°) (-24 mm; +21 mm)	Bočná stena v 90° (-9 mm; +10 mm)	
700	-	-	681-700	-	670	
750	-	-	731-750	-	720	
800	-	-	781-800	-	770	
900	-	-	881-900	-	870	
1000	964-1009	981-1026	981-1000	994	970	
1100	1064-1109	1081-1126	1081-1100	1094	1070	
1200	1164-1209	1181-1226	1181-1200	1194	1170	
1300	1264-1309	1281-1326	-	1294	-	
1400	1364-1409	1381-1426	-	1394	-	
1500	1464-1509	1481-1526	-	1494	-	
1600	1564-1609	1581-1626	-	1594	-	
1700	1664-1709	1681-1726	-	1694	-	
1800	1764-1809	1781-1826	-	1794	-	
Zvláštne rozmery	(-24 mm; +21 mm)	(-19 mm; +26 mm)	(-9 mm; +10 mm)	(-19 mm; +26 mm)	(-9 mm; +10 mm)	
napr.: 1025	1001-1046	1006-1051	1016 - 1035	1025	1025	

POZNÁMKY

- 1) - V PRÍPADE MONTÁŽE NA DLAŽBU JE NUTNÉ VZIAŤ DO ÚVAHY ROZDIEL MEDZI NOMINÁLNOU A FYZICKOU ŠÍRKOU. POZRI TECHNICKÉ INFORMÁCIE NA KONCI TEJTO KAPITOLY.
- 2) - DO OBJEDNÁVKY JE NUTNÉ UVIESŤ, ČI BUDE MONTÁŽ NA VANIČKU ALEBO NA DLAŽBU (ŠÍRKA NA STRED SKLA). POZRI TECH. INFORMÁCIE NA KONCI TEJTO KAPITOLY.
- 3) - SKUTOČNÁ ŠÍRKA (NA STRED SKLA) DVERÍ S B. STENOU JE O 6 MM MENŠIA AKO ŠÍRKA V OBJEDNÁVACOM KÓDE (S TOLERANCIOU -24 až +21 mm). POZRI TECH. INFORMÁCIE NA KONCI TEJTO KAPITOLY.
- 4) - ZVLÁŠTNE ROZMERY U GOLD LINE V PONUKE LEN VO VÝŠKE 2000 MM. NIE SÚ MOŽNÉ VÝREZY / SKOSENIE.
- 5) - SKRÁTENÁ BOČNÁ STENA CADURA V 90° SA MONTUJE VŽDY Z BOKU VANE. SKRÁTENÚ BOČNÚ STENU NIE JE MOŽNÉ VYROBIŤ V SKLE SHADE.

I Technické informácie nájdete na konci tejto kapitoly.

Rozmery v mm. Ceny v EUR bez DPH. Technické zmeny vyhradené. Zvláštne vyhotovenia nie je možné vrátiť.

PRODUKTY SKLADOM

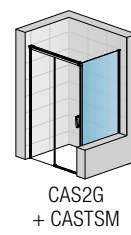
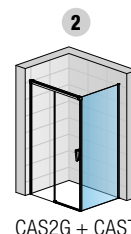
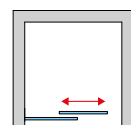
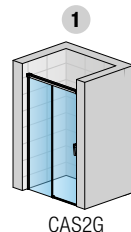

CAST + CAS2G + CAST + 2X RCA.XX

V prípade objednávky U-montáže uveďte, že sa jedná o U-montáž.

CADURA

CADURA

SAFETY
GLASS
6 MM

3

STAND.
2000 MM

MAX.
1600 MM

AQUA
PERLE

SOFT



↑
Vysvetlivky
k piktogramom
nájdete
na vnútornej
zadnej strane
obálky.



CAE2G + CAE2D | čierna matná (06), číre sklo (07)



CAE2G + CAE2D
biela matná (09), číre sklo (07)



CAE2G + CAE2D
zlatá lesklá (12), číre sklo (07)



CAE2G + CAE2D
aluchróm (50), číre sklo (07)

OBJEDNÁVACÍ KÓD NÁJDETE V BĚŽOVÝCH POLIACH:
CAE2 G 070 50 07 = CADURA rohový vstup dvojdielny (posuvné dvere s pevnou stenou v rovine), ľavý diel, šírka 700 mm, výška 2000 mm, aluchróm, číre sklo

CAE2 | ROHOVÝ VSTUP DVOJDIELNY (POSUVNÉ DVERE S PEVNOU STENOU V ROVINE)

6mm bezpečnostné sklo | „Soft open/close“ systém pre jednoduché a tiché otváranie a zatváranie dverí | 10mm prahová lišta | nástenný profil v príslušnej farbe

 PRODUKTY
SKLADOM

ŠTANDARDNÉ ROZMERY ^{1) 3) 5)} - CENA ZA STRANU

ŠTANDARDNÉ ROZMERY ^{1) 3) 5)} - CENA ZA STRANU				Typ	Diel	Šírka	Farba	Sklo			
Šírka	Šírka vstupu	Šírka pevného dielu	Výška	Kód	G=ľavý D=pravý	Rozmer	06=čierna matná 09=biela matná 12=zlatá lesklá ⁴⁾ 50=aluchróm	07=číre	68=Shade 87=Screen		
700	345	305	2000	CAE2	G	070	xx	07	571 / 741 €	xx	655 / 851 €
700	345	305	2000	CAE2	D	070	xx	07	571 / 741 €	xx	655 / 851 €
750	381	330	2000	CAE2	G	075	xx	07	580 / 752 €	xx	665 / 866 €
750	381	330	2000	CAE2	D	075	xx	07	580 / 752 €	xx	665 / 866 €
800	416	355	2000	CAE2	G	080	xx	07	588 / 764 €	xx	677 / 879 €
800	416	355	2000	CAE2	D	080	xx	07	588 / 764 €	xx	677 / 879 €
900	487	405	2000	CAE2	G	090	xx	07	609 / 791 €	xx	701 / 911 €
900	487	405	2000	CAE2	D	090	xx	07	609 / 791 €	xx	701 / 911 €
1000	557	455	2000	CAE2	G	100	xx	07	630 / 819 €	xx	724 / 943 €
1000	557	455	2000	CAE2	D	100	xx	07	630 / 819 €	xx	724 / 943 €
1200	699	555	2000	CAE2	G	120	xx	07	650 / 846 €	xx	748 / 973 €
1200	699	555	2000	CAE2	D	120	xx	07	650 / 846 €	xx	748 / 973 €

ZVLÁŠTNÉ ROZMERY ^{1) 2) 5)}

700-1200	podľa šírky dverí	do 2000 ⁴⁾	CAE2	G	SM1	xx	07	780 / 1 014 €	xx	896 / 1 165 €
			CAE2	D	SM1	xx	07	780 / 1 014 €	xx	896 / 1 165 €
1201-1600	podľa šírky dverí	do 2000 ⁴⁾	CAE2	G	SM2	xx	07	896 / 1 165 €	xx	1 032 / 1 341 €
			CAE2	D	SM2	xx	07	896 / 1 165 €	xx	1 032 / 1 341 €

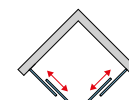
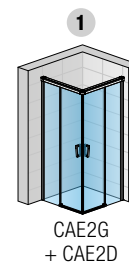

CADURA

PRESTAVITELNÉ ŠÍRKY

Štandardné rozmery	Inštalčný rozmer vaničky - od zvislého obkladu po vonkajšiu hranu vaničky	Stavebná pripravenosť dlažby pre zástenu štandardných rozmerov
	1	Montáž na dlažbu (stred skla)
Šírka	Rohový vstup (-24 mm; +2 mm)	Rohový vstup (-11 mm; +15 mm)
700	676-702	667
750	726-752	717
800	776-802	767
900	876-902	867
1000	976-1002	967
1200	1176-1202	1167
Zvláštne rozmery	(-9 mm; +17 mm)	(-9 mm; +17 mm)
napr.: 965	956-982	965

POZNÁMKY

- 1) - V PRÍPADE MONTÁŽE NA DLAŽBU JE NUTNÉ VZIAŤ DO ÚVAHY ROZDIEL MEDZI NOMINÁLNOU A FYZICKOU ŠÍRKOU. POZRI TECHNICKÉ INFORMÁCIE NA KONCI TEJTO KAPITOLY.
- 2) - DO OBJEDNÁVKY JE NUTNÉ UVIESŤ, ČI BUDE MONTÁŽ NA VANIČKU ALEBO NA DLAŽBU (ŠÍRKA NA STRED SKLA). POZRI TECH. INFORMÁCIE NA KONCI TEJTO KAPITOLY.
- 3) - SKUTOČNÁ ŠÍRKA (NA STRED SKLA) JE O 33 MM MENŠIA AKO ŠÍRKA V OBJEDNÁVACOM KÓDE (S TOLERANCIOU -11 AŽ +15 MM). POZRI TECH. INFORMÁCIE NA KONCI TEJTO KAPITOLY.
- 4) - ZVLÁŠTNÉ ROZMERY U GOLD LINE V NABIDKE POUŽE VE VÝŠKE 2000 MM.
- 5) - ROHOVÝ VSTUP SA SKLADÁ Z ĽAVÉHO A PRAVÉHO DIEĽU.

Technické informácie nájdete na konci tejto kapitoly.

Rozmery v mm. Ceny v EUR bez DPH. Technické zmeny vyhradené. Zvláštne vyhotovenia nie je možné vrátiť.

CADURA - KRÍDLOVÉ DVERE | PRÍKLADY ZVLÁŠTNÝCH PREVEDENÍ

Upozornenie:

Skrátené bočné steny nemožno vyrobiť v skle Shade (68).

Sprchové zásteny CADURA GOLD LINE je možné dodať iba v štandardnej výške 2000 mm. Nie sú možné výrezy a skosenie.



CA13G + CAT1SM1

Jednokrídlové dvere s pevnou stenou v rovine + bočná stena v 90° s výrezom a skosením



CAT2 + CA2C + CAT2

Dvojkrídlové dvere + 2x bočná stena v 90° - U-montáž (+ nutné objednať 2 rohové vzpery RCA.50.1000)



CA13G + CAT1

Jednokrídlové dvere s pevnou stenou v rovine + bočná stena v 90°, čierna matná, sklo Screen



CA1CG + CAT1SM1

Jednokřídlové dveře + skrácená bočná stena v 90°



Skrácená bočná stena v 90° sa montuje z boku vane (pri křídlových dverách CA1C, CA13 je vždy voľne vedľa vane, u CA2C vždy dosadá na vaňu).



Detail predného zvislého profilu pri skrátenej bočnej stene

CADURA - POSUVNÉ DVERE | PŘÍKLADY ZVLÁŠTNYCH PREVEDENÍ

Upozornenie:

Skrátené bočné steny nemožno vyrobiť v skle Shade (68).

Sprchové zásteny CADURA GOLD LINE je možné dodať iba v štandardnej výške 2000 mm. Nie sú možné výrezy a skosenie.



CAS2G + CASTSM1

Jednodielne posuvné dvere s pevnou stenou v rovine + bočná stena v 90° s výrezom a skosením



CAST + CAS2D + CAST

Jednodielne posuvné dvere s pevnou stenou v rovine
+ 2 bočné steny v 90° - U-montáž
(+ nutné objednať 2 rohové vzpery RCA.50.1000)



CAS2G + CAST

Jednodielne posuvné dvere s pevnou stenou v rovine
+ bočná stena v 90°, čierna matná, sklo Screen



CAS2G + CASTSM1

Jednodielne posuvné dvere s pevnou stenou v rovine + skrútená bočná stena v 90° vedľa vane













Skrútená bočná stena v 90° sa montuje z boku vane.



Detail predného zvislého profilu pri skrútenej bočnej stene montovanej z boku vane, na ktorý sa nasadzujú magnetické tesnenie.

VLASTNOSTI

 Bezpečnostné sklo, hrúbka skla 6 mm	 Maximálna šírka dverí	 Spĺňa normu na sprchové zásteny EN 14428:2008+A1	 Dvere i bočnú stenu možno namontovať ako pravé alebo ľavé
 Počet variant skiel	 Maximálna šírka bočnej steny	 "Soft open/close" systém u posuvných dverí	 BLACK LINE: Pohľadové diely v čiernej matnej farbe (06)
 Antiplaková úprava Aquaperle	 Zvláštny rozmery	 Ľahšie čistenie vďaka vyklápacím posuvným dverám	 WHITE LINE: Pohľadové diely v bielej matnej farbe (09)
 Štandardná výška 2000 mm	 Skosenie / výrez	 Dostatočná šírka pre pohodlný vstup	 GOLD LINE: Pohľadové diely v zlatej farbe (12)

DIZAJN

Pánty sklo-sklo

- Pohľad zvonku (1) a zvnútra (2)



L-kovanie stena-sklo

- Pohľad zvonku (3) a zvnútra (4)



Ergonomický a elegantný dizajn madla

- Držadlo pôsobí moderným a luxusným dojmom. Pohľad zvonku (5).
- Dva „otvory“ vo vnútri madla. Pohľad zvnútra (6).

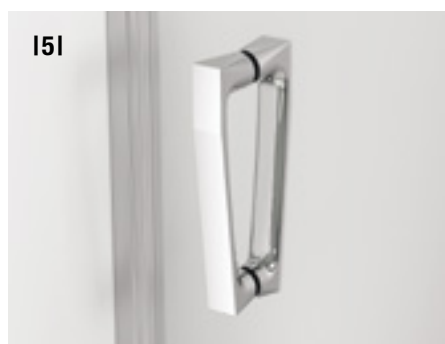

TECHNICKÉ PREDNOSTI

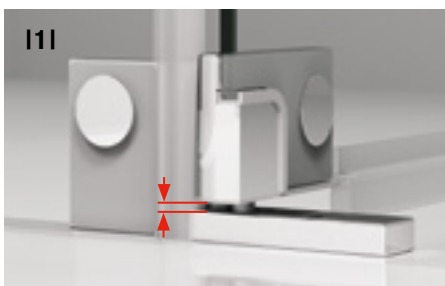

Zdvihový mechanizmus pri pántoch (1)

- Pre jednoduché otváranie a zatváranie dverí (s otváraním von aj dovnútra)
- Zdvihový mechanizmus znižuje opotrebenie tesnenia na dverách

Magnetické tesnenie (2)

- Umožňuje otváranie dverí von aj dovnútra



Vodiaci profil s integrovanou funkciou „Soft open / close“

- Ľahké otváranie a zatváranie aj u širších dverí
- Vodiaci profil je zakrytý
- Jednoduchá montáž

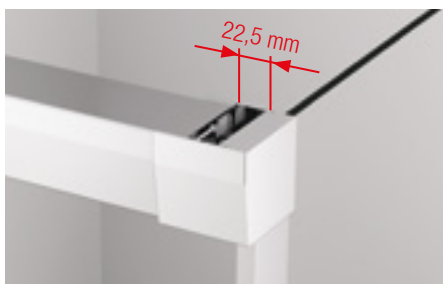

Komfortné vyrovnanie múru

- Prestaviteľnosť až do 45 mm výrazne uľahčuje montáž



Dvere s odklápaním

- Systém so spodným vodiacim dielkom
- Pre ľahké čistenie i manipuláciu



Optimálna stabilita

Dizajnová stabilizačná vzpera alebo elegantná rohová vzpera zabezpečuje optimálnu stabilitu pevných stien

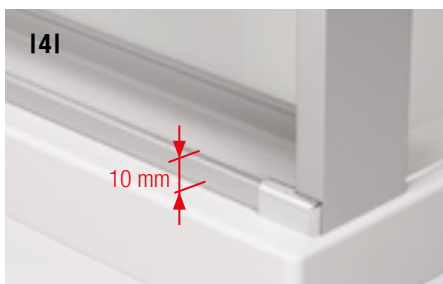
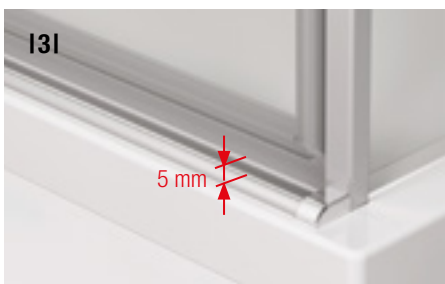

Veľmi dobrá ochrana proti striekajúcej vode

Pre optimálnu tesnosť sa štandardne dodáva prahová lišta.

- Krídlové dvere s prahovou lištou (3)
- Posuvné dvere s prahovou lištou (4)

DVERE + BOČNÁ STENA, ROHOVÝ VSTUP (KRÍDLOVÉ DVERE) – MONTÁŽ NA VANIČKU

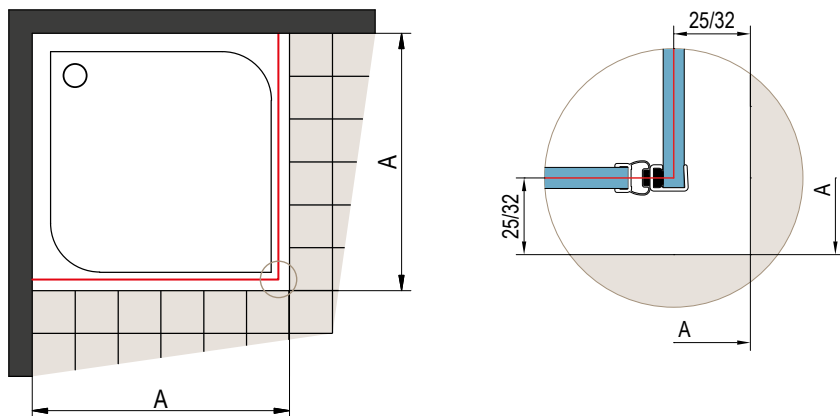

A | nameraný rozmer od steny k vonkajšiemu okraju vaničky, odsadenie 25 mm (dvere + bočná stena), 32 mm (rohový vstup) je pri montáži na vaničku pre všetky krídlové dvere CADURA rovnaké.

Pri montáži na vaničku je odsadenie od 25 mm (dvere + bočná stena) alebo od 32 mm (rohový vstup) rovnaké pre štandardné aj zvláštne rozmery.

DVERE + BOČNÁ STENA, ROHOVÝ VSTUP (KRÍDLOVÉ DVERE) – MONTÁŽ NA DLAŽBU

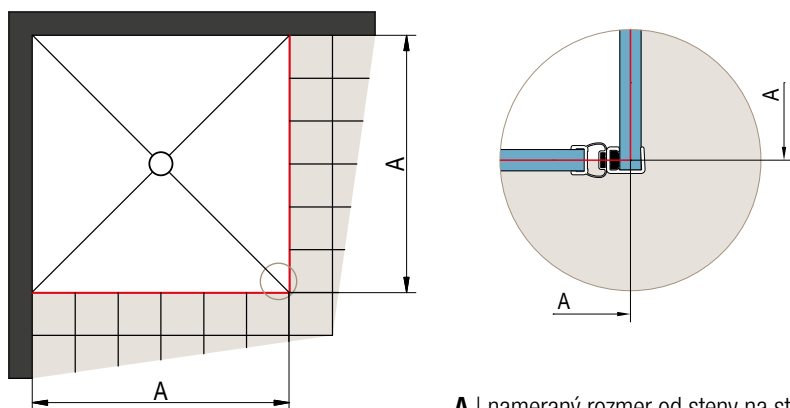

A | nameraný rozmer od steny na stred skla

Stavebná pripravenosť dlažby pre zástenu štandardných rozmerov (dvere + bočná stena)

Štandardná šírka	Šírka A = stred skla
700	667
750	717
800	767
900	867
1000	967
1100	1067
1200	1167
1400	1367
1600	1567

Stavebná pripravenosť dlažby pre zástenu štandardných rozmerov (rohový vstup)

Štandardná šírka	Šírka A = stred skla
700	660
750	710
800	760
900	860
1000	960
1100	1060
1200	1160
1400	1360
1600	1560

Všetky štandardné zásteny sú vybavené vyrovnávacím profilom (prestavitelnosť -7 mm; +8 mm) s výnimkou **CA13 + CAT3** od -2 mm do +8 mm **CA2C+ CAT2** od - 5 mm do +10mm.

Štandardné rozmery je možné použiť iba v prípade, že zodpovedajú šírke A v tabuľke, inak je nutný zvláštny rozmer.

Pri montáži na dlažbu sa pri výrobe nezohľadňuje žiadne odsadenie.

MONTÁŽ DVERÍ SO SKRÁTENOU BOČNOU STENOU V 90°

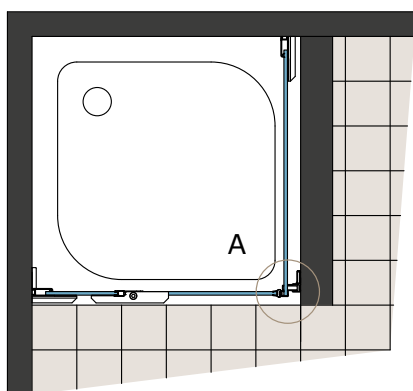

Detail A – pohľad spredu

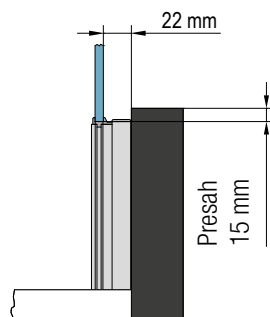

Detail A – pôdorys

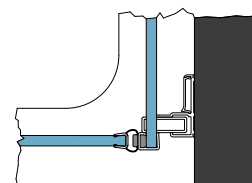

CADURA

Montážna zvláštnosť:

Skrátená bočná stena v 90° sa montuje z boku vane: u krídlových dverí CA1C, CA13 je vždy voľne vedľa vane u CA2C a CA31C vždy dosadá na vaňu

PRESTAVITEĽNOSŤ BOČNÝCH STIEN S VYROVNÁVACÍM PROFILOM

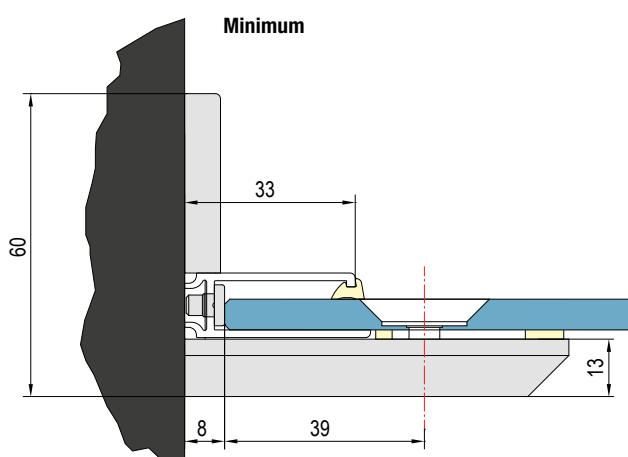

Minimum

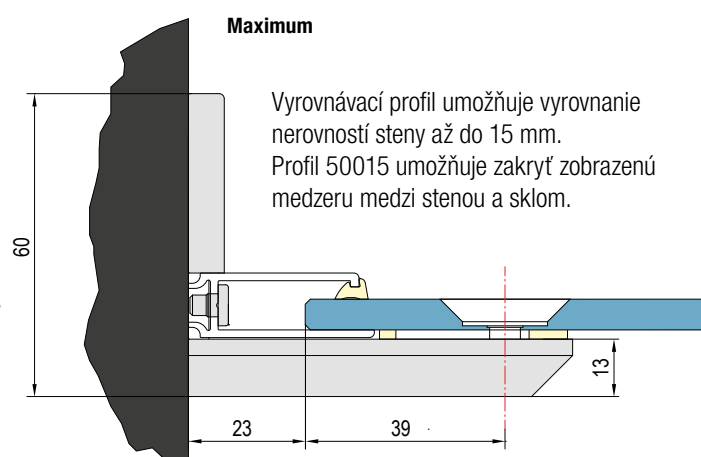

Maximum

Vyrovnávací profil umožňuje vyrovnanie nerovností steny až do 15 mm. Profil 50015 umožňuje zakryť zobrazenú medzeru medzi stenou a sklom.

VYROVNÁVACÍ PROFIL 50031

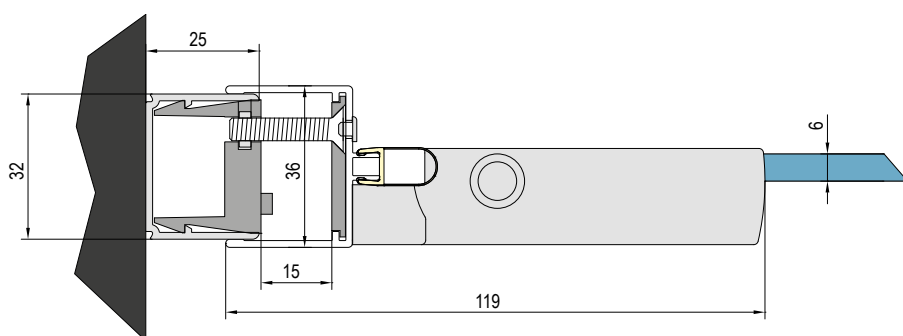

PROFIL V2.CA.XX

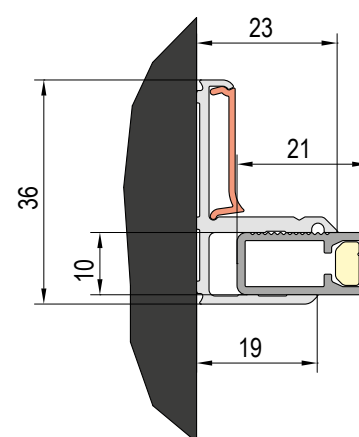

DVERE + BOČNÁ STENA, ROHOVÝ VSTUP (POSUVNÉ DVERE) – MONTÁŽ NA VANIČKU

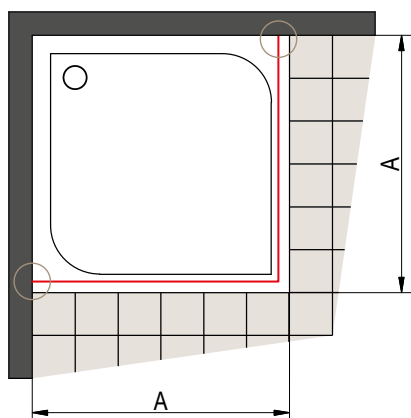

Obr. 1

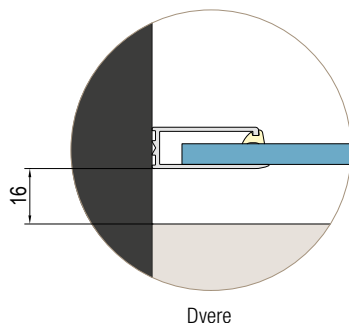

Dvere

Obr. 2

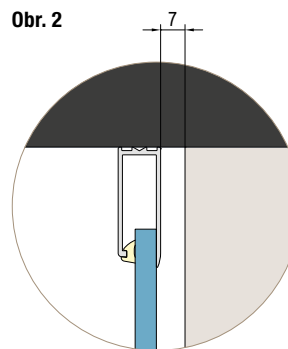

Bočná stena / fixný diel

A | nameraný rozmer od steny k vonkajšiemu okraju vaničky

Pri montáži na vaničku je odsadenie 16 mm (obr. A) a 7 mm (obr. B) rovnaké pre všetky typy posuvných dverí CADURA.

POSUVNÉ DVERE + BOČNÁ STENA – MONTÁŽ NA DLAŽBU

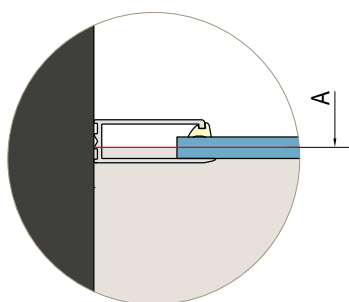
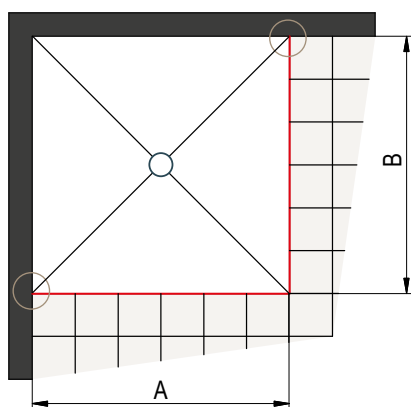

A | nameraný rozmer od steny na os skla (dvere)

B | nameraný rozmer od steny na os skla (bočná stena)

Stavebná pripravenosť dlažby pre zástenu štandardných rozmerov (dvere)

Štandardná šírka	Šírka A = stred skla
1000	994
1100	1094
1200	1194
1300	1294
1400	1394
1500	1494
1600	1594
1700	1694
1800	1794

Všetky štandardné rozmery sú vybavené vyrovnávacím profilom (nastaviteľnosť -24 mm; +21 mm).

Stavebná pripravenosť dlažby pre zástenu štandardných rozmerov (bočná stena)

Štandardná šírka	Šírka B = stred skla
700	670
750	720
800	770
900	870
1000	970
1100	1070
1200	1170

Všetky štandardné rozmery sú vybavené vyrovnávacím profilom (nastaviteľnosť -9 mm; +10 mm).

Pri montáži na dlažbu sa pri výrobe nezohľadňuje žiadne odsadenie.

ROHOVÝ VSTUP - POSUVNÉ DVERE - MONTÁŽ NA DLAŽBU

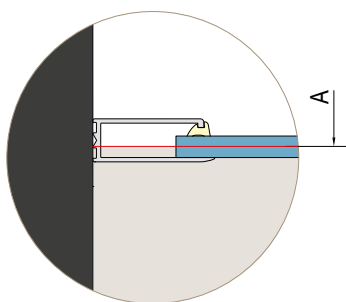
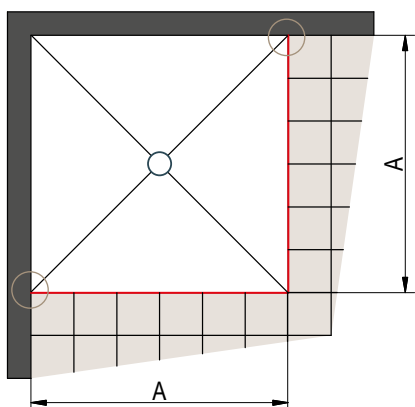

Stavebná pripravenosť dlažby pre zástenu štandardných rozmerov

Štandardná šírka	Šírka A = stred skla
700	667
750	717
800	767
900	867
1000	967
1200	1167

Všetky štandardné rozmery sú vybavené vyrovnávacím profilom (nastavitelnosť -11 mm; +15 mm).

A | zmeraný rozmer od steny k osi skla

CADURA

MONTÁŽ DVERÍ SO SKRÁTENOU BOČNOU STENOU V 90°

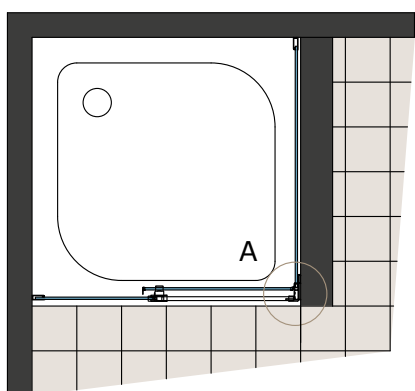

Detail A – pohľad spredu

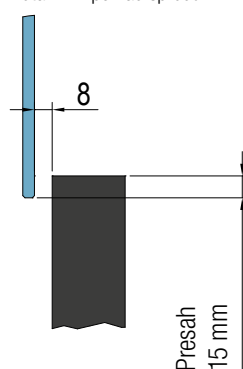

Detail A – pôdorys

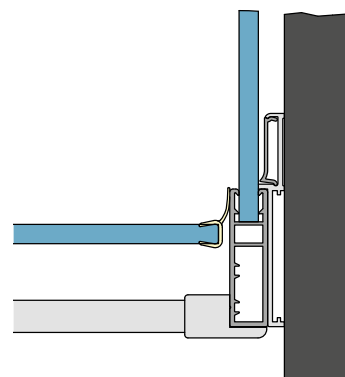

Montážna zvláštnosť:

Skrátená bočná stena CADURA v 90° sa montuje vždy z boku vane.

UZAVRETIE DVERÍ

DVERE V NIKE

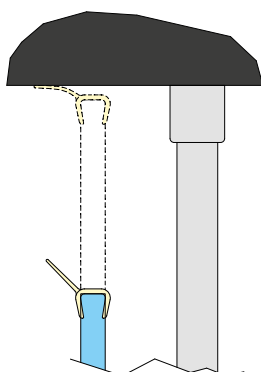

DVERE S BOČNOU STENOU

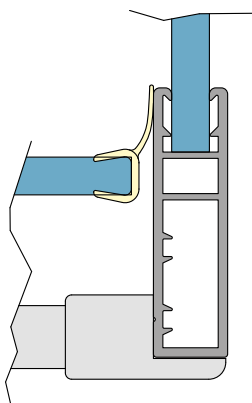

ROHOVÝ VSTUP

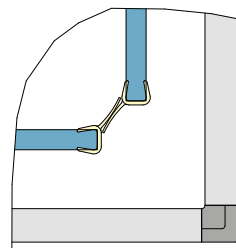

PÔDORYS VRCHNÉHO PROFILU

CAS2, CAW2

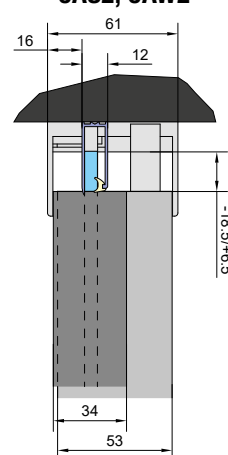

ANNEA

JEDNODUCHOSŤ & ELEGANCIA

ANNEA BLACK - minimalizmus a klasika v tej najčistejšej podobe. Jednoduché línie, jemné detaily a decentne podčiarknuté čierne kontúry. Bezrámová rada sprchových zásten Annea sa vyznačuje nadčasovou jednoduchosťou a maximálnym komfortom. Ideálne riešenie pre Vašu modernú a elegantnú kúpeľňu.

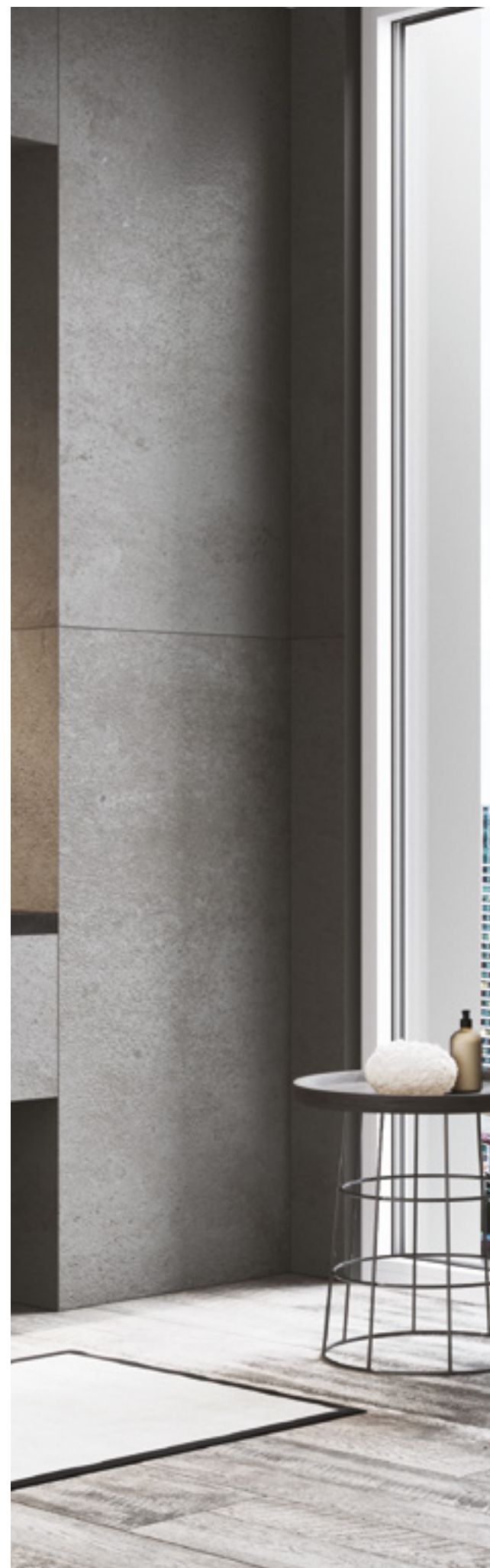

V ponuke nasledujúce varianty dverí a bočných stien:

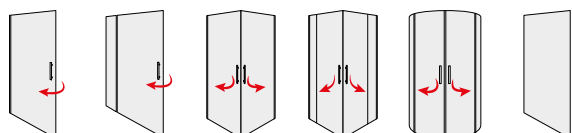



ANNEA
BLACK

ANNEA

SAFETY
GLASS
6 MM



STAND.
2000 MM

MAX.
1000 MM



AQUA
PERLE



AN1CG + ANT | čierna matná (06), číre sklo (07)

↑
Vysvetlivky
k piktogramom
nájdete
na vnútornej
zadnej strane
obálky.



AN1CG + V.ANE.06 | čierna matná (06), číre sklo (07)

OBJEDNÁVACÍ KÓD NÁJDETE V BÉŽOVÝCH POLIACH:

AN1C G 0750 06 07 = ANNEA jednokřídlové dveře, pánty vľavo, šírka 750 mm, výška 2000 mm, čierna matná, číre sklo

AN1C | JEDNOKRÍDLOVÉ DVEŘE

6mm bezpečnostné sklo | pánty so zdvihovým mechanizmom zapustené na vnútornej strane skla | otváranie iba von | magnetické tesnenie

ŠTANDARDNÉ ROZMERY ¹⁾

ŠTANDARDNÉ ROZMERY ¹⁾			Typ	Pánty	Šírka	Farba	Sklo	
Šírka	Šírka vstupu	Výška	Kód	G=vľavo D=vpravo	Rozmer	06=čierna matná	07=číre	
700	595	2000	AN1C	x	070	06	07	467 €
750	645	2000	AN1C	x	075	06	07	478 €
800	695	2000	AN1C	x	080	06	07	482 €
900	795	2000	AN1C	x	090	06	07	502 €
1000	895	2000	AN1C	x	100	06	07	517 €

ZVLÁŠTNÉ ROZMERY ²⁾

700-1000	podľa šírky dverí	2000	AN1C	x	SM1	06	07	552 €
----------	-------------------	------	------	---	-----	----	----	-------

INŠTALAČNÝ SET PRE MONTÁŽ DO NIKY

(NUTNÉ OBJEDNAŤ IBA PRE MONTÁŽ DO NIKY)

Typ	Farba		
	Výška dverí (mm)	Kód	06=čierna matná
		2000	V.ANE. 06 49 €

PRAHOVÁ LIŠTA PRE OPTIMÁLNU TESNOSŤ ⁴⁾

voliteľné príslušenstvo | výška prahovej lišty 5 mm

Typ	Farba		
	Dĺžka (mm)	Kód	06=čierna matná
		1000	S.ANE. 06 47 €

ANT / ANT1 | BOČNÁ STENA V 90°

6mm bezpečnostné sklo | rohová/stabilizačná vzpera

ŠTANDARDNÉ ROZMERY ^{1) 3)}

ŠTANDARDNÉ ROZMERY ^{1) 3)}		Typ	Šírka	Farba	Sklo	
Šírka	Výška	ANT=bočná stena v 90° s rohovou vzperou ANT1=bočná stena v 90° so stabilizačnou vzperou	Rozmer	06=čierna matná	07=číre	
700	2000	xxxx	0700	06	07	322 €
750	2000	xxxx	0750	06	07	332 €
800	2000	xxxx	0800	06	07	342 €
900	2000	xxxx	0900	06	07	352 €
1000	2000	xxxx	1000	06	07	368 €
1200	2000	xxxx	1200	06	07	392 €

ZVLÁŠTNÉ ROZMERY ²⁾

300 - 1200	2000	xxxx	SM1	06	07	576 €
------------	------	------	-----	----	----	-------

PRODUKTY
SKLADOM

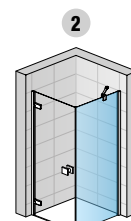
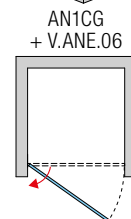
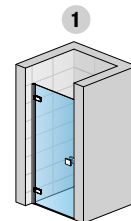

AN1CG + ANT

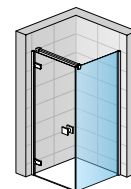

AN1CG + ANT1

ANNEA
BLACK

PRESTAVITELNÉ ŠÍRKY

Stavebná pripravenosť
niky po obložení

Inštalačné rozmery vaničky
- od zvislého obkladu po vonkajšiu hranu vaničky

Stavebná pripravenosť dlažby
pre zástenu štandardných rozmerov

Štandardné rozmery	1			2		Montáž na dlažbu (stred skla)	
	Šírka	Dvere v nike (-16 mm; 0 mm)	Dvere (+ bočná stena v 90°) (-16 mm; 0 mm)	Bočná stena v 90° (-15 mm; +2 mm)	Dvere (+ bočná stena v 90°) (-6 mm; +10 mm)	Bočná stena v 90° (-7 mm; +10 mm)	
700	684-700	684-700	685-702	668	668		
750	734-750	734-750	735-752	718	718		
800	784-800	784-800	785-802	768	768		
900	884-900	884-900	885-902	868	868		
1000	984-1000	984-1000	985-1002	968	968		
1200	-	-	1185-1202	-	1168		
Zvláštne rozmery	(-6 mm; +10 mm)	(-6 mm; +10 mm)	(-5 mm; +12 mm)	(-6 mm; +10 mm)	(-7 mm; +10 mm)		
napr.: 865	859-875	859-875	860-877	865	865		

POZNÁMKY

1) - V PRÍPADE MONTÁŽE NA DLAŽBU JE NUTNÉ VZIAŤ DO ÚVAHY ROZDIEL MEDZI NOMINÁLNOU A FYZICKOU ŠÍRKOU. POZRI TECHNICKÉ INFORMÁCIE NA KONCI TEJTO KAPITOLY.

2) - DO OBJEDNÁVKY JE NUTNÉ UVIESŤ, ČI BUDE MONTÁŽ NA VANIČKU ALEBO NA DLAŽBU. POZRI TECHNICKÉ INFORMÁCIE NA KONCI TEJTO KAPITOLY.

3) - SKUTOČNÁ ŠÍRKA (NA STRED SKLA) DVEŘÍ S B. STENOU JE O 32 MM MENŠIA AKO ŠÍRKA V OBJEDNÁVACOM KÓDE (S TOLERANCIOU -6 AŽ +10 MM). POZRI TECH. INFORMÁCIE NA KONCI TEJTO KAPITOLY.

4) - ODPORÚČAME MONTÁŽ PRAHOVEJ LIŠTY.

I Technické informácie nájdete na konci tejto kapitoly.

Rozmery v mm. Ceny v EUR bez DPH. Technické zmeny vyhradené. Zvláštne vyhotovenia nie je možné vrátiť.

ANNEA

SAFETY
GLASS
6 MM

1

STAND.
2000 MM

MAX.
1200 MM

MAX.
1200 MM

AQUA
PERLE



EN 14428
A1 2008



BLACK
LINE



AN13G + ANT | čierna matná (06), číre sklo (07)

↑
Vysvetlivky
k piktogramom
nájdete
na vnútornej
zadnej strane
obálky.



AN13G + V.ANE.06 | čierna matná (06), číre sklo (07)

OBJEDNÁVACÍ KÓD NÁJDETE V BÉŽOVÝCH POLIACH:

AN13 G 0750 06 07 = ANNEA jednokřídlové dveře s pevnou stenou v rovine, pánty vľavo, výška 2000 mm, šířka 750 mm, čierna matná, číre sklo

AN13 | JEDNOKŘÍDLOVÉ DVEŘE S PEVNOU STENOU V ROVINE - S VYROVNÁVACÍM PROFILOM

6mm bezpečnostné sklo | pánty so zdvihovým mechanizmom zapustené na vnútornej strane skla | otváranie iba von | magnetické tesnenie | rohová vzpera

ŠTANDARDNÉ ROZMERY ¹⁾

					Typ	Pánty	Šírka	Farba	Sklo	
Šírka	Šírka křídla dverí	Šírka vstupu	Šírka pevného dielu	Výška	Kód	G=vľavo D=vpravo	Rozmer	06=čierna matná	07=číre	
750	503	460	247	2000	AN13	x	0750	06	07	504 €
800	553	510	247	2000	AN13	x	0800	06	07	509 €
900	603	560	297	2000	AN13	x	0900	06	07	525 €
1000	703	660	297	2000	AN13	x	1000	06	07	539 €
1100	753	710	347	2000	AN13	x	1100	06	07	571 €
1200	803	760	397	2000	AN13	x	1200	06	07	571 €

ZVLÁŠTNÉ ROZMERY ²⁾

750-1200	podľa šírky dverí	2000	AN13	x	SM1	06	07	789 €
----------	-------------------	------	------	---	-----	----	----	-------

INŠTALAČNÝ SET PRE MONTÁŽ DO NIKY

(NUTNÉ OBJEDNAŤ IBA PRE MONTÁŽ DO NIKY)

Typ				Farba
	Výška dverí (mm)	Kód	06=čierna matná	
	2000	V.ANE. 06	49 €	

PRAHOVÁ LIŠTA PRE OPTIMÁLNU TESNOSŤ ⁴⁾

voliteľné príslušenstvo | výška prahovej lišty 5 mm

Typ			Farba
	Dĺžka (mm)	Kód	06=čierna matná
	1000	S.ANE. 06	47 €

PRODUKTY SKLADOM

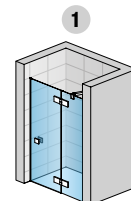

AN13D + V.ANE.06

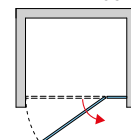

2

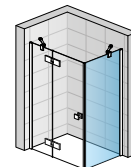

AN13G + ANT

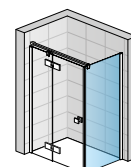

AN13G + ANT1

ANT / ANT1 | BOČNÁ STENA V 90°

6mm bezpečnostné sklo | rohová/stabilizačná vzpera

ŠTANDARDNÉ ROZMERY ^{1) 3)}

		Typ	Šírka	Farba	Sklo	
Šírka	Výška	ANT=bočná stena v 90° s rohovou vzperou ANT1=bočná stena v 90° so stabilizačnou vzperou	Rozmer	06=čierna matná	07=číre	
700	2000	xxxx	0700	06	07	322 €
750	2000	xxxx	0750	06	07	332 €
800	2000	xxxx	0800	06	07	342 €
900	2000	xxxx	0900	06	07	352 €
1000	2000	xxxx	1000	06	07	368 €
1200	2000	xxxx	1200	06	07	392 €

ZVLÁŠTNÉ ROZMERY ²⁾

300 - 1200	2000	xxxx	SM1	06	07	576 €
------------	------	------	-----	----	----	-------

PRÍSLUŠENSTVO

Stabilizačná vzpera, stena-stena-T-kus, dĺžka 1500 mm **SMMA.06.1500** (čierna matná)

96 €

PRESTAVITELNÉ ŠÍRKY

Stavebná pripravenosť niky po obložení

Inštalačné rozmery vaničky - od zvislého obkladu po vonkajšiu hranu vaničky

Stavebná pripravenosť dlažby pre zástenu štandardných rozmerov

Štandardné rozmery	1			2		Montáž na dlažbu (stred skla)	
	Šírka	Dvere v nike (-17 mm; 0 mm)	Dvere (+ bočná stena v 90°) (-17 mm; 0 mm)	Bočná stena v 90° (-17 mm; 0 mm)	Dvere (+ bočná stena v 90°) (-7 mm; +10 mm)	Bočná stena v 90° (-7 mm; +10 mm)	
700	-	-	-	683-700	-	668	
750	733-750	733-750	733-750	733-750	718	718	
800	783-800	783-800	783-800	783-800	768	768	
900	883-900	883-900	883-900	883-900	868	868	
1000	983-1000	983-1000	983-1000	983-1000	968	968	
1100	1083-1100	1083-1100	-	-	1068	-	
1200	1183-1200	1183-1200	1183-1200	1183-1200	1168	1168	
Zvláštne rozmery	(-7 mm; +10 mm)	(-7 mm; +10 mm)	(-7 mm; +10 mm)	(-7 mm; +10 mm)	(-7 mm; +10 mm)	(-7 mm; +10 mm)	
napr.: 865	858-875	858-875	858-875	858-875	865	865	

POZNÁMKY

1) - V PRÍPADE MONTÁŽE NA DLAŽBU JE NUTNÉ VZIAŤ DO ÚVAHY ROZDIEL MEDZI NOMINÁLNOU A FYZICKOU ŠÍRKOU. POZRI TECHNICKÉ INFORMÁCIE NA KONCI TEJTO KAPITOLY.

2) - DO OBJEDNÁVKY JE NUTNÉ UVIESŤ, ČI BUDE MONTÁŽ NA VANIČKU ALEBO NA DLAŽBU. POZRI TECHNICKÉ INFORMÁCIE NA KONCI TEJTO KAPITOLY.

3) - SKUTOČNÁ ŠÍRKA (NA STRED SKLA) DVEŘÍ S B. STENOU ANT JE O 32 MM MENŠIA AKO ŠÍRKA V OBJEDNACOM KÓDE (S TOLERANCIOU -7 AŽ +10 MM). POZRI TECH. INFORMÁCIE NA KONCI TEJTO KAPITOLY.

4) - ODPORÚČAME MONTÁŽ PRAHOVEJ LIŠTY.

I Technické informácie nájdete na konci tejto kapitoly.

Rozmery v mm. Ceny v EUR bez DPH. Technické zmeny vyhradené. Zvláštne vyhotovenia nie je možné vrátiť.

ANNEA

SAFETY
GLASS
6 MM

1

STAND.
2000 MM

MAX.
1200 MM

MAX.
1200 MM

AQUA
PERLE



EN 14428
A1 2008



BLACK
LINE



AN13WG + ANTW1 | čierna matná (06), číre sklo (07)

↑
Vysvetlivky
k piktogramom
nájdete
na vnútornej
zadnej strane
obálky.



AN13WG + V.ANE.06 | čierna matná (06), číre sklo (07)

OBJEDNÁVACÍ KÓD NÁJDETE V BÉŽOVÝCH POLIACH:

AN13W G 0750 06 07 = ANNEA jednokřídlové dveře s pevnou stenou v rovine - s L-kovaním, pánty vľavo, výška 2000 mm, šírka 750 mm, čierna matná, číre sklo

AN13W | JEDNOKŘÍDLOVÉ DVEŘE S PEVNOU STENOU V ROVINE - S L-KOVANÍM

6mm bezpečnostné sklo | pánty so zdvihovým mechanizmom zapustené na vnútornej strane skla | otváranie iba von | magnetické tesnenie | rohová vzpera

ŠTANDARDNÉ ROZMERY ¹⁾

					Typ	Pánty	Šírka	Farba	Sklo
Šírka	Šírka krídla dverí	Šírka vstupu	Šírka pevného dielu	Výška	Kód	G=vľavo D=vpravo	Rozmer	06=čierna matná	07=číre
750	503	460	247	2000	AN13W	x	0750	06	07
800	553	510	247	2000	AN13W	x	0800	06	07
900	603	560	297	2000	AN13W	x	0900	06	07
1000	703	660	297	2000	AN13W	x	1000	06	07
1100	753	710	347	2000	AN13W	x	1100	06	07
1200	803	760	397	2000	AN13W	x	1200	06	07

ZVLÁŠTNÉ ROZMERY ²⁾

750-1200	podľa šírky dverí	2000	AN13W	x	SM1	06	07	908 €
----------	-------------------	------	-------	---	-----	----	----	-------

INŠTALAČNÝ SET PRE MONTÁŽ DO NIKY

(NUTNÉ OBJEDNAŤ IBA PRE MONTÁŽ DO NIKY)

		Typ	Farba
	Výška dverí (mm)	Kód	06=čierna matná
	2000	V.ANE.	06

49 €

PRAHOVÁ LIŠTA PRE OPTIMÁLNU TESNOSŤ ⁴⁾

voliteľné príslušenstvo | výška prahovej lišty 5 mm

		Typ	Farba
	Dĺžka (mm)	Kód	06=čierna matná
	1000	S.ANE.	06

47 €

ANTW / ANTW1 | BOČNÁ STENA V 90° - S L-KOVANÍM

6mm bezpečnostné sklo | rohová/stabilizačná vzpera

ŠTANDARDNÉ ROZMERY ^{1) 3)}

		Typ	Šírka	Farba	Sklo
Šírka	Výška	ANTW=bočná stena v 90° s rohovou vzperou ANTW1=bočná stena v 90° so stabilizačnou vzperou	Rozmer	06=čierna matná	07=číre
700	2000	xxxx	0700	06	07
750	2000	xxxx	0750	06	07
800	2000	xxxx	0800	06	07
900	2000	xxxx	0900	06	07
1000	2000	xxxx	1000	06	07
1200	2000	xxxx	1200	06	07

ZVLÁŠTNÉ ROZMERY ²⁾

300 - 1200	2000	xxxx	SM1	06	07	636 €
------------	------	------	-----	----	----	-------

PRODUKTY
SKLADOM

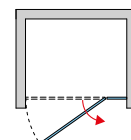
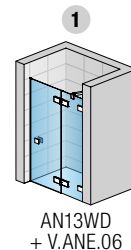

ANNEA
BLACK

PRÍSLUŠENSTVO

Stabilizačná vzpera, stena-stena-T-kus, dĺžka 1500 mm **SMMA.06.1500** (čierna matná) 96 €

PRESTAVITELNÉ ŠÍRKY

Stavebná pripravenosť niky po obložení

Inštalačné rozmery vaničky - od zvislého obkladu po vonkajšiu hranu vaničky

Stavebná pripravenosť dlažby pre zástenu štandardných rozmerov

Štandardné rozmery	1			2	
	Dvere v nike (-5 mm; +5 mm)	Dvere (+ bočná stena v 90°) (-5 mm; +5 mm)	Bočná stena v 90° (-5 mm; +5 mm)	Dvere (+ bočná stena v 90°) (-5 mm; +5 mm)	Bočná stena v 90° (-5 mm; +5 mm)
700	-	-	695-705	-	677
750	745-755	745-755	745-755	727	727
800	795-805	795-805	795-805	777	777
900	895-905	895-905	895-905	877	877
1000	995-1005	995-1005	995-1005	977	977
1100	1095-1105	1095-1105	-	1077	-
1200	1195-1205	1195-1205	1195-1205	1177	1177
Zvláštne rozmery	(-5 mm; +5 mm)	(-5 mm; +5 mm)	(-5 mm; +5 mm)	(-5 mm; +5 mm)	(-5 mm; +5 mm)
napr.: 865	860-870	860-870	860-870	865	865

POZNÁMKY

1) - V PRÍPADE MONTÁŽE NA DLAŽBU JE NUTNÉ VZIAŤ DO ÚVAHY ROZDIEL MEDZI NOMINÁLNOU A FYZICKOU ŠÍRKOU. POZRI TECHNICKÉ INFORMÁCIE NA KONCI TEJTO KAPITOLY.

2) - DO OBJEDNÁVKY JE NUTNÉ UVIESŤ, ČI BUDE MONTÁŽ NA VANIČKU ALEBO NA DLAŽBU. POZRI TECHNICKÉ INFORMÁCIE NA KONCI TEJTO KAPITOLY.

3) - SKUTOČNÁ ŠÍRKA (NA STRED SKLA) DVEŘÍ S BOČNOU STENOU JE O 32 MM MENŠIA AKO ŠÍRKA V OBJEDNÁVACOM KÓDE (S TOLERANCIOU -5 AŽ +5 MM). POZRI TECH. INFORMÁCIE NA KONCI TEJTO KAPITOLY.

4) - ODPOŔUČAME MONTÁŽ PRAHOVEJ LIŠTY.

I Technické informácie nájdete na konci tejto kapitoly.

Rozmery v mm. Ceny v EUR bez DPH. Technické zmeny vyhradené. Zvláštne vyhotovenia nie je možné vrátiť.

ANNEA

SAFETY
GLASS
6 MM

1

STAND.
2000 MM

MAX.
1000 MM

AQUA
PERLE



EN 14429
2008



BLACK
LINE

↑
Vysvetlivky
k piktogramom
nájdete
na vnútornej
zadnej strane
obálky.



AN1CG + AN1CD | čierna matná (06), číre sklo (07)

OBJEDNÁVACÍ KÓD NÁJDETE V BÉŽOVÝCH POLIACH:

AN1C G 0750 06 07 = ANNEA rohový vstup jednodielný s krídlovými dverami, ľavý diel, šírka 750 mm, výška 2000 mm, čierna matná, číre sklo

AN1C G+D | ROHOVÝ VSTUP JEDNODIELNY S KRÍDLOVÝMI DVERAMI

6mm bezpečnostné sklo | pánty so zdvihovým mechanizmom zapustené na vnútornej strane skla | otváranie iba von | magnetické tesnenie

ŠTANDARDNÉ ROZMERY - CENA ZA STRANU ^{1) 3) 4)}

			Typ	Diel	Šírka	Farba	Sklo		
Šírka	Šírka vstupu	Výška	Kód	G=ľavý D=pravý	Rozmer	06=čierna matná	07=číre		
700	866	2000	AN1C	x	0700	06	07		467 €
750	937	2000	AN1C	x	0750	06	07		478 €
800	1007	2000	AN1C	x	0800	06	07		482 €
900	1149	2000	AN1C	x	0900	06	07		502 €
1000	1290	2000	AN1C	x	1000	06	07		517 €

ZVLÁŠTNÉ ROZMERY - CENA ZA STRANU ^{2) 4)}

700 - 1000	podľa šírky dverí	2000	AN1C	x	SM1	06	07		552 €
------------	-------------------	------	------	---	-----	----	----	--	-------

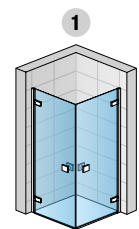

AN1CG + AN1CD

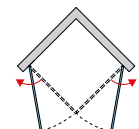

ANNEA
BLACK

PRAHOVÁ LIŠŤA PRE OPTIMÁLNU TESNOSŤ ⁵⁾

voliteľné príslušenstvo | výška prahovej lišty 5 mm



		Typ	Farba	
Dĺžka (mm)	Kód	06=čierna matná		
1000	S.ANE.	06		47 €

PRESTAVITELNÉ ŠÍRKY

Inštalčné rozmery vaničky
- od zvislého obkladu po vonkajšiu hranu vaničky

Stavebná pripravenosť dlažby
pre zástenu štandardných rozmerov

Štandardné rozmery	1	Montáž na dlažbu (stred skla)
Šírka	Rohový vstup (-14 mm; +2 mm)	Rohový vstup (-6 mm; +10 mm)
700	686-702	668
750	736-752	718
800	786-802	768
900	886-902	868
1000	996-1002	968
Zvláštne rozmery	(-3 mm; +13 mm)	(-6 mm; 10 mm)
napr.: 865	862-878	865

POZNÁMKY

- 1) - V PRÍPADE MONTÁŽE NA DLAŽBU JE NUTNÉ VZIAŤ DO ÚVAHY ROZDIEL MEDZI NOMINÁLNOU A FYZICKOU ŠÍRKOU. POZRI TECHNICKÉ INFORMÁCIE NA KONCI TEJTO KAPITOLY.
- 2) - DO OBJEDNÁVKY JE NUTNÉ UVIESŤ, ČI BUDE MONTÁŽ NA VANIČKU ALEBO NA DLAŽBU. POZRI TECHNICKÉ INFORMÁCIE NA KONCI TEJTO KAPITOLY.
- 3) - SKUTOČNÁ ŠÍRKA (NA STRED SKLA) JE O 32 MM MENŠIA AKO ŠÍRKA V OBJEDNÁVACOM KÓDE (S TOLERANCIOU -6 AŽ +10 MM). POZRI TECH. INFORMÁCIE NA KONCI TEJTO KAPITOLY.
- 4) - ROHOVÝ VSTUP SA SKLADÁ Z ĽAVÉHO A PRAVÉHO DIELU.
- 5) - ODPORÚČAME MONTÁŽ PRAHOVEJ LIŠTY.

Technické informácie nájdete na konci tejto kapitoly.

Rozmery v mm. Ceny v EUR bez DPH. Technické zmeny vyhradené. Zvláštne vyhotovenia nie je možné vrátiť.

ANNEA

SAFETY
GLASS
6 MM

1

STAND.
2000 MM

MAX.
1200 MM

AQUA
PERLE



EN 14429
2008



↑
Vysvetlivky
k piktogramom
nájdete
na vnútornej
zadnej strane
obálky.



AN13G + AN13D | čierna matná (06), číre sklo (07)

OBJEDNÁVACÍ KÓD NÁJDETE V BÉŽOVÝCH POLIACH:

AN13 G 0750 06 07 = ANNEA rohový vstup dvojdielny s krídlovými dverami - s vyrovnávacím profilom, ľavý diel, výška 2000 mm, šírka 750 mm, čierna matná, číre sklo

AN13 G+D | ROHOVÝ VSTUP DVOJDIELNY S KRÍDLOVÝMI DVERAMI - S VYROVNÁVACÍM PROFILOM

6mm bezpečnostné sklo | pánty so zdvihovým mechanizmom zapustené na vnútornej strane skla | otváranie iba von | magnetické tesnenie | 2 rohové vzpery

ŠTANDARDNÉ ROZMERY - CENA ZA STRANU ^{1) 3) 4)}

					Typ	Diel	Šírka	Farba	Sklo		
Šírka	Šírka krídla dverí	Šírka vstupu	Šírka pevného dielu	Výška	Kód	G=ľavý D=pravý	Rozmer	06=čierna matná	07=číre		
750	503	670	247	2000	AN13	x	0750	06	07	504 €	
800	553	740	247	2000	AN13	x	0800	06	07	509 €	
900	603	810	297	2000	AN13	x	0900	06	07	525 €	
1000	703	950	297	2000	AN13	x	1000	06	07	539 €	
1100	753	1020	347	2000	AN13	x	1100	06	07	571 €	
1200	803	1090	397	2000	AN13	x	1200	06	07	571 €	

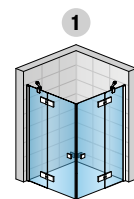

AN13G + AN13D

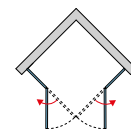

ANNEA
BLACK

ZVLÁŠTNÉ ROZMERY - CENA ZA STRANU ^{2) 4)}

750-1200	podľa šírky dverí	2000	AN13	x	SM1	06	07	789 €	
----------	-------------------	------	------	---	-----	----	----	-------	--

PRAHOVÁ LIŠTA PRE OPTIMÁLNU TESNOSŤ ⁵⁾

voliteľné príslušenstvo | výška prahovej lišty 5 mm



		Typ	Farba		
Dĺžka (mm)	Kód	06=čierna matná			
1000	S.ANE.	06	47 €		

PRESTAVITELNÉ ŠÍRKY

Inštalčné rozmery vaničky
- od závislého obkladu po vonkajšiu hranu vaničky

Stavebná pripravenosť dlažby
pre zástenu štandardných rozmerov

Štandardné rozmery	1	Montáž na dlažbu (stred skla)
Šírka	Rohový vstup (-17 mm; 0 mm)	Rohový vstup (-7 mm; +10 mm)
750	733-750	718
800	783-800	768
900	883-900	868
1000	983-1000	968
1100	1083-1100	1068
1200	1183-1200	1168
Zvláštne rozmery	(-7 mm; +10 mm)	(-7 mm; +10 mm)
napr.: 865	858-875	865

POZNÁMKY

- 1) - V PRÍPADE MONTÁŽE NA DLAŽBU JE NUTNÉ VZIAŤ DO ÚVAHY ROZDIEL MEDZI NOMINÁLNOU A FYZICKOU ŠÍRKOU. POZRI TECHNICKÉ INFORMÁCIE NA KONCI TEJTO KAPITOLY.
- 2) - DO OBJEDNÁVKY JE NUTNÉ UVIESŤ, ČI BUDE MONTÁŽ NA VANIČKU ALEBO NA DLAŽBU. POZRI TECHNICKÉ INFORMÁCIE NA KONCI TEJTO KAPITOLY.
- 3) - SKUTOČNÁ ŠÍRKA (NA STRED SKLA) JE O 32 MM MENŠIA NEŽ ŠÍRKA V OBJEDNACOM KÓDE (S TOLERANCIOU -7 AŽ +10 MM). VIZ TECH. INFORMÁCIE NA KONCI TEJTO KAPITOLY.
- 4) - ROHOVÝ VSTUP SA SKLADÁ Z ĽAVÉHO A PRAVÉHO DIELU.
- 5) - ODPORÚČAME MONTÁŽ PRAHOVEJ LIŠTY.

Technické informácie nájdete na konci tejto kapitoly.

Rozmery v mm. Ceny v EUR bez DPH. Technické zmeny vyhradené. Zvláštne vyhotovenia nie je možné vrátiť.

ANNEA

SAFETY
GLASS
6 MM

1

STAND.
2000 MM

MAX.
1200 MM

AQUA
PERLE



EN 14428
800



BLACK
LINE

↑
Vysvetlivky
k piktogramom
nájdete
na vnútornej
zadnej strane
obálky.



AN13WG + AN13WD | čierna matná (06), číre sklo (07)

OBJEDNÁVACÍ KÓD NÁJDETE V BĚŽOVÝCH POLIACH:

AN13W G 0750 06 07 = ANNEA rohový vstup dvojdielny s krídlovými dverami - s l-kovaním, ľavý diel, výška 2000 mm, šírka 750 mm, čierna matná, číre sklo

AN13W G+D | ROHOVÝ VSTUP DVOJDIELNY S KRÍDLOVÝMI DVERAMI - S L-KOVANÍM

6mm bezpečnostné sklo l pánty so zdvihovým mechanizmom zapustené na vnútornej strane skla l otváranie iba von l magnetické tesnenie l 2 rohové vzpery

ŠTANDARDNÉ ROZMERY - CENA ZA STRANU ^{1) 3) 4)}

					Typ	Diel	Šírka	Farba	Sklo		
Šírka	Šírka krídla dverí	Šírka vstupu	Šírka pevného dielu	Výška	Kód	G=ľavý D=pravý	Rozmer	06=čierna matná	07=číre		
750	503	670	247	2000	AN13W	x	0750	06	07	581 €	
800	553	740	247	2000	AN13W	x	0800	06	07	585 €	
900	603	810	297	2000	AN13W	x	0900	06	07	604 €	
1000	703	950	297	2000	AN13W	x	1000	06	07	621 €	
1100	753	1020	347	2000	AN13W	x	1100	06	07	656 €	
1200	803	1090	397	2000	AN13W	x	1200	06	07	656 €	

ZVLÁŠTNÉ ROZMERY - CENA ZA STRANU ^{2) 4)}

750-1200	podľa šírky dverí	2000	AN13W	x	SM1	06	07	908 €	
----------	-------------------	------	-------	---	-----	----	----	-------	--



ANNEA
BLACK

PRAHOVÁ LIŠTA PRE OPTIMÁLNU TESNOSŤ ⁵⁾

voliteľné príslušenstvo l výška prahovej lišty 5 mm

		Typ	Farba		
	Dĺžka (mm)	Kód	06=čierna matná		
	1000	S.ANE.	06	47 €	

PRESTAVITELNÉ ŠÍRKY

Inštalčné rozmery vaničky
- od závislého obkladu po vonkajšiu hranu vaničky

Stavebná pripravenosť dlažby
pre zástenu štandardných rozmerov

Štandardné rozmery	1		Montáž na dlažbu (stred skla)
Šírka	Rohový vstup (-5 mm; +5 mm)		Rohový vstup (-5 mm; +5 mm)
750	745-755		727
800	795-805		777
900	895-905		877
1000	995-1005		977
1100	1095-1105		1077
1200	1195-1205		1177
Zvláštne rozmery	(-5 mm; +5 mm)		(-5 mm; +5 mm)
napr.: 865	860-870		865

POZNÁMKY

- 1) - V PRÍPADE MONTÁŽE NA DLAŽBU JE NUTNÉ VZIAŤ DO ÚVAHY ROZDIEL MEDZI NOMINÁLNOU A FYZICKOU ŠÍRKOU. POZRI TECHNICKÉ INFORMÁCIE NA KONCI TEJTO KAPITOLY.
- 2) - DO OBJEDNÁVKY JE NUTNÉ UVIESŤ, ČI BUDE MONTÁŽ NA VANIČKU ALEBO NA DLAŽBU. POZRI TECHNICKÉ INFORMÁCIE NA KONCI TEJTO KAPITOLY.
- 3) - SKUTOČNÁ ŠÍRKA (NA STRED SKLA) JE O 32 MM MENŠIA NEŽ ŠÍRKA V OBJEDNACOM KÓDE (S TOLERANCIOU -5 AŽ +5 MM). VIZ TECH. INFORMÁCIE NA KONCI TEJTO KAPITOLY.
- 4) - ROHOVÝ VSTUP SA SKLADÁ Z ĽAVÉHO A PRAVÉHO DIELU.
- 5) - ODPORÚČAME MONTÁŽ PRAHOVEJ LIŠTY.

I Technické informácie nájdete na konci tejto kapitoly.

Rozmery v mm. Ceny v EUR bez DPH. Technické zmeny vyhradené. Zvláštne vyhotovenia nie je možné vrátiť.

ANNEA

SAFETY
GLASS
6 MM

1

STAND.
2000 MM

MAX.
1000 MM

500
550 MM

AQUA
PERLE



EN 14428
2008



BLACK
LINE



ANR55 | čierna matná (06), číre sklo (07)

↑
Vysvetlivky
k piktogramom
nájdete
na vnútornej
zadnej strane
obálky.

OBJEDNÁVACÍ KÓD NÁJDETE V BÉŽOVÝCH POLIACH:

ANR 55 090 06 07 = ANNEA štvrtkruh s dvojkřídlovými dverami, rádius 550 mm, výška 2000 mm, šířka 900 mm, čierna matná, číre sklo

ANR | ŠTVRŤKRUH S DVOJKŘÍDLOVÝMI DVERAMI

6mm bezpečnostné sklo | pánty so zdvihovým mechanizmom zapustené na vnútornej strane skla | otváranie iba von | magnetické tesnenie | 2 rohové vzpery

ŠTANDARDNÉ ROZMERY ¹⁾

				Typ	Rádius	Šířka	Farba	Sklo		
Šířka A	Šířka vstupu	Šířka pevných dielov B	Výška	Kód	50=500 mm 55=550 mm	Rozmer	06=čierna matná	07=číre		
800	810	197	2000	ANR	xx	080	06	07	1 032 €	
900	810	297	2000	ANR	xx	090	06	07	1 052 €	
1000	810	397	2000	ANR	xx	100	06	07	1 065 €	

ZVLÁŠTNÉ ROZMERY ¹⁾

800 - 1000	podľa šířky dverí	2000	ANR	xx	SM1	06	07	1 256 €	
------------	-------------------	------	-----	----	-----	----	----	---------	--

PRAHOVÁ LIŠTA PRE OPTIMÁLNU TESNOŠŤ ⁵⁾

voliteľné príslušenstvo | výška prahovej lišty 5 mm

		Typ	Rádius	Farba		
	Dĺžka (mm)	Kód	50=500 mm 55=550 mm	06=čierna matná		
	1000	S.ANR	xx.	06	71 €	

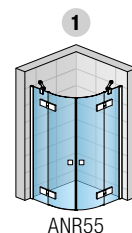

ANR55

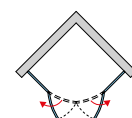
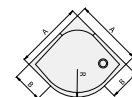

ANNEA
BLACK

PRESTAVITELNÉ ŠÍRKY

Štandardné rozmery	Inštalčné rozmery vaničky - od zvislého obkladu po vonkajšiu hranu vaničky		Stavebná pripravenosť dlažby pre zástenu štandardných rozmerov	
	Šířka	Štvrtkruh (-17 mm; 0 mm)	Montáž na dlažbu (stred skla)	Štvrtkruh (-7 mm; +10 mm)
	800	783-800		767
	900	883-900		867
	1000	983-1000		967
Zvláštne rozmery		(-7 mm; +10 mm)		(-7 mm; +10 mm)
	napr.: 865	858-875		865

POZNÁMKY

- 1) - V PRÍPADE MONTÁŽE NA DLAŽBU JE NUTNÉ VZIAŤ DO ÚVAHY ROZDIEL MEDZI NOMINÁLNOU A FYZICKOU ŠÍRKOU. POZRI TECHNICKÉ INFORMÁCIE NA KONCI TEJTO KAPITOLY.
- 2) - DO OBJEDNÁVKY JE NUTNÉ UVIESŤ, ČI BUDE MONTÁŽ NA VANIČKU ALEBO NA DLAŽBU. POZRI TECHNICKÉ INFORMÁCIE NA KONCI TEJTO KAPITOLY.
- 3) - SKUTOČNÁ ŠÍRKA (NA STRED SKLA) JE O 33 MM MENŠIA NEŽ ŠÍRKA V OBJEDNACOM KÓDE (S TOLERANCIOU -7 AŽ +10 MM). VIZ TECH. INFORMÁCIE NA KONCI TEJTO KAPITOLY.
- 4) - ODPORÚČAME MONTÁŽ PRAHOVEJ LIŠTY.

I Technické informácie nájdete na konci tejto kapitoly.

Rozmery v mm. Ceny v EUR bez DPH. Technické zmeny vyhradené. Zvláštne vyhotovenia nie je možné vrátiť.

VLASTNOSTI

 <p>SAFETY GLASS 6 MM Bezpečnostné sklo, hrúbka skla 6 mm</p>	 <p>STAND. 2000 MM Štandardná výška 2000 mm</p>	 <p>Zvláštne rozmery</p>	 <p>500 550 MM Rádus</p>
 <p>1 Počet variant skiel</p>	 <p>MAX. 1200 MM Maximálna šírka dverí</p>	 <p>Spĺňa normu na sprchové zásteny EN 14428:2008+A1</p>	 <p>BLACK LINE Pohľadové diely v čiernej matnej farbe (06)</p>
 <p>AQUA PERLE Antiplaková úprava Aquaperle</p>	 <p>MAX. 1200 MM Maximálna šírka bočnej steny</p>	 <p>Lahšie čistenie vďaka integrovaným pántom so zdvihovým mechanizmom</p>	

DIZAJN

Pánty - sklo-sklo (1)

- so zdvihovým mechanizmom, otváranie do 90° von



Pánty - profil-sklo (2)

- profil-sklo pre AN1C

Moderné madlo (3)

- odpovedá aktuálnemu trendu kúpeľní



Vyrovnávací profil (4)

- u modelov AN13, ANT, ANT1, ANR

Stabilita (5)

- Štandardne dodávané rohové vzpery zaisťujú optimálnu stabilitu sprchovej zásteny.



L-kovanie (5)

- L-kovanie - u AN13W a ANTW / ANTW1
- Uchytenie skla pomocou 2 kusov kovania v dizajne, ktorý sa hodí k pántom.

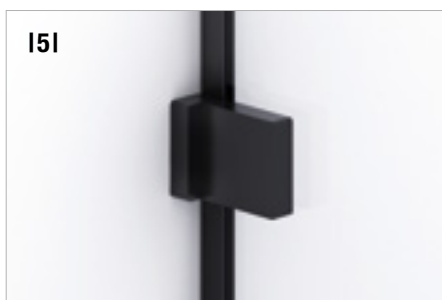

TECHNICKÉ PREDNOSTI

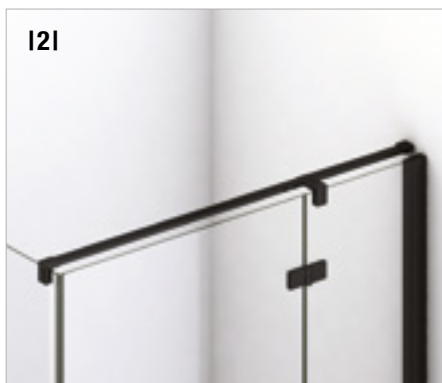
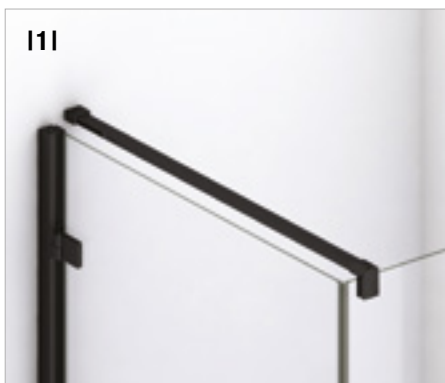

Stabilita (1-2)

- U ANT1 a ANTW1 vodorovné vzpery, ktoré poskytujú optimálnu stabilitu.



Kvalitné pánty (3)

- Otváranie do 90° von
- Pánty sú na vnútornej strane skla zapustené, hladká plocha zakrytých zapustených pántov uľahčuje ľahké čistenie.
- Zdvihový mechanizmus uľahčuje otváranie a zatváranie dverí a tiež znižuje



Vyrovnávací profil u AN1C (4-5)

- Jednoduchá montáž
- Umožňuje 15mm prestavitelnosť
- Elegantné krytky v čiernej matnej farbe



Tesnosť

- riešenie bez prahovej lišty (7)
- pre optimálnu tesnosť odporúčame 5mm prahovú lištu (6) - za príplatok

DVERE S BOČNOU STENOU, ROHOVÝ VSTUP - MONTÁŽ NA VANIČKU

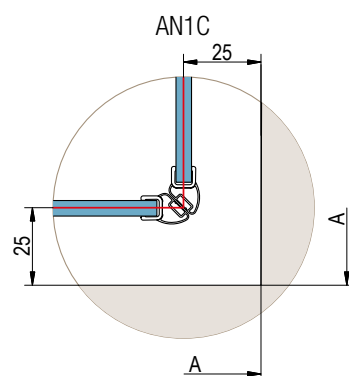
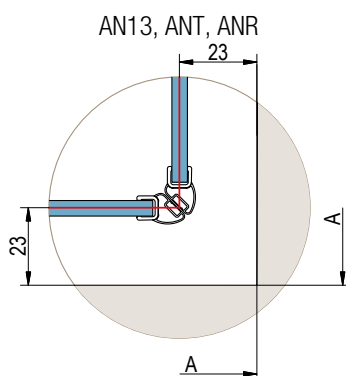
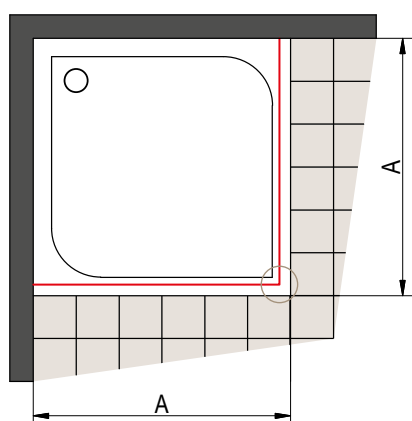

A | zmeraná vzdialenosť od steny k vonkajšiemu okraju vaničky

U montáže na vaničku je odsadenie 23 mm (pro AN13, ANT, ANT1, ANR, AN13W, ANTW, ANTW1), 25 mm (pro AN1C).

DVERE S BOČNOU STENOU, ROHOVÝ VSTUP - MONTÁŽ NA DLAŽBU

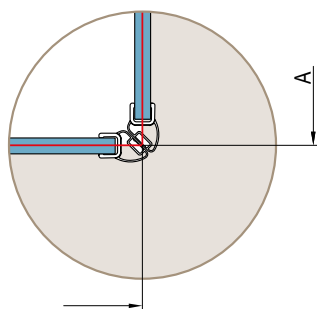
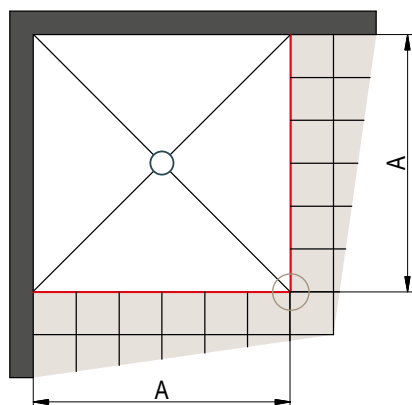

A | zmerany rozmer od steny k osi skla

Stavebná pripravenosť dlažby pre zástenu štandardných rozmerov

Štandardná šírka	Šírka A = k osi skla		
	AN1C	AN13	AN13W
700	668	-	-
750	718	718	727
800	768	768	777
900	868	868	877
1000	968	968	977
1100	-	1068	1077
1200	-	1168	1177

Skutočná šírka štandardnej zásteny zodpovedá šírke **A** (rozmer na stred skla) s toleranciou:
 -6 mm až +10 mm (AN1C)
 -7 mm až +10 mm (AN13/ANT/ANT1)
 -5 mm až +5 mm (AN13W/
 ANTW/
 ANTW1)

Pri montáži na dlažbu sa pri výrobe nezohľadňuje žiadne odsadenie.

PROFIL EPB

AN13 + ANT /ANT1

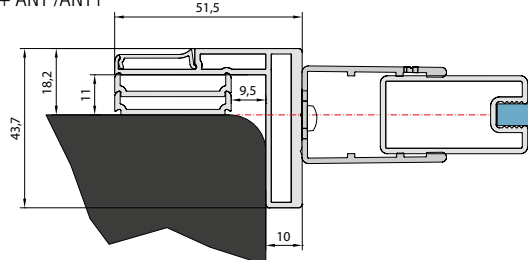

AN1C

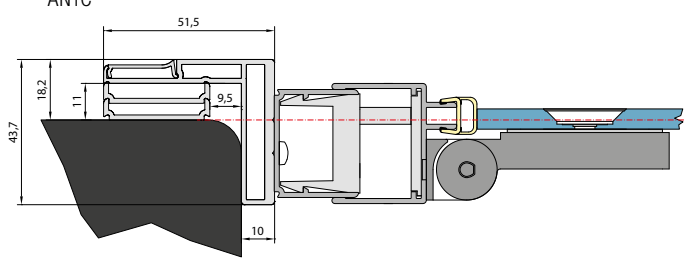

ŠTVRŤKRUH - MONTÁŽ NA DLAŽBU

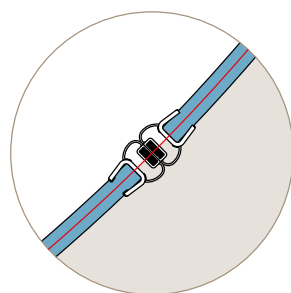
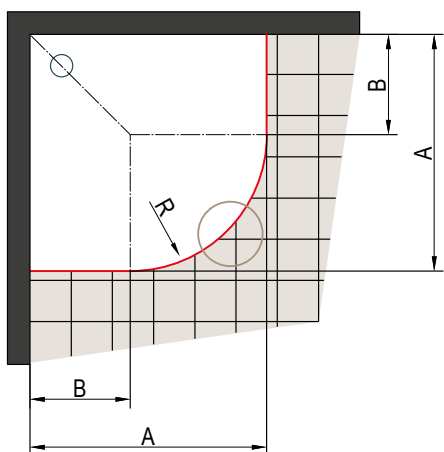

A | zmeraný rozmer od steny k osi skla

Stavebná pripravenosť dlažby pre zástenu štandardných rozmerov

Štvrťkruh s rádiusom 500 mm

Štandardná šírka	Šírka A = k osi skla	Šírka B pre rádius R500
800	767 x 767	290
900	867 x 867	390
1000	967 x 967	490

R478: Rádius k osi skla štvrťkruhu s nominálnym rádiusom 500.

Štvrťkruh s rádiusom 550 mm

Štandardná šírka	Šírka A = k osi skla	Šírka B pre rádius R550
800	767 x 767	240
900	867 x 867	340
1000	967 x 967	440

R528: Rádius k osi skla štvrťkruhu s nominálnym rádiusom 550.

Skutočná šírka štandardnej zásteny odpovedá šírke A (rozmer na stred skla) z vyššie uvedených tabuliek s toleranciou -7 mm až +10 mm.

Pri montáži na dlažbu sa pri výrobe nezohľadňuje žiadne odsadenie. Pri dlažbe je nutné zohľadniť rádius R478 a R528 (viz tabuľky vpravo).

ANNEA
BLACK

VYROVNÁVACÍ PROFIL 50012 AN13/ANT/ANT1

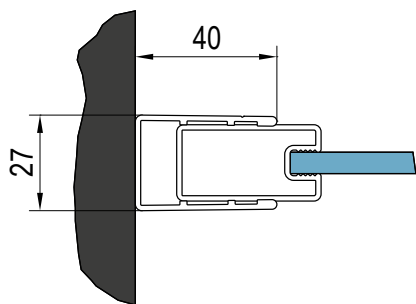

NÁSTENNÝ PROFIL 50418 V.ANE

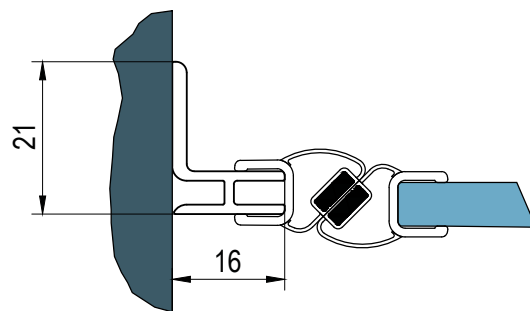

VYROVNÁVACÍ PROFIL 50445 AN1C

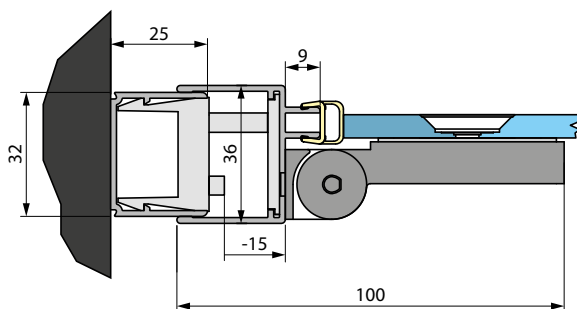

L-KOVANIE AN13W/ANTW/ANTW1

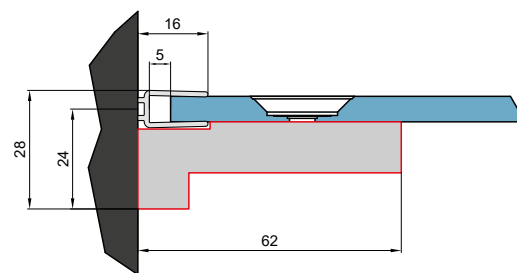

SOLINO

HARMÓNIA & FUNKČNOSŤ

Sprchové zásteny **SOLINO** sú ideálnou kombináciou rafinovaných materiálov a jednoduchých tvarov.

Široká ponuka sprchových zásten poskytuje veľké možnosti pre kreatívne a praktické riešenie kúpeľne. Premyslené detaily, hladké matné povrchy a kontrastné textúry vytvoria absolútne jedinečný štýl, ktorý dokonale splynie s Vašou kúpeľňou.



V ponuke nasledujúce varianty dverí a bočných stien:

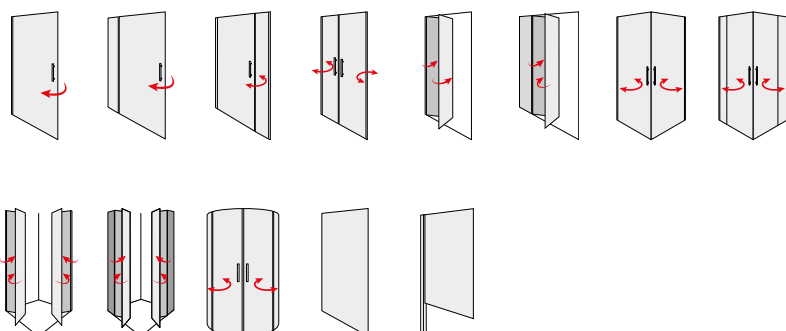



SOLINO

SOLINO

SAFETY
GLASS
6 MM

3

STAND.
2000 MM

MAX.
1000 MM

MAX.
1200 MM

AQUA
PERLE



EM 14428
A1 2008



↑
Vysvetlivky
k piktogramom
nájdete
na vnútornej
zadnej strane
obálky.



SOL1 + SOLT1 | aluchróm (50), číre sklo (07)



SOL1 + V.SOL.06 | čierna matná (06), číre sklo (07)

OBJEDNÁVACÍ KÓD NÁJDETE V BÉŽOVÝCH POLIACH:

SOL1 0700 50 07 = SOLINO jednokřídlové dveře, výška 2000 mm, šířka 700 mm, aluchróm, číre sklo

SOL1 | JEDNOKŘÍDLOVÉ DVEŘE

6mm bezpečnostné sklo | otváranie štandardne iba von | otváranie von aj dovnútra vid' voliteľné príslušenstvo | magnetické tesnenie

PRODUKTY
SKLADOM

ŠTANDARDNÉ ROZMERY ¹⁾

			Typ	Šírka	Farba	Sklo	
Šírka	Šírka vstupu	Výška	Kód	Rozmer	06=čierna matná 50=aluchróm	07=číre	87=Screen 88=biele linky
700	598	2000	SOL1	0700	xx	07	350 € xx 444 €
750	648	2000	SOL1	0750	xx	07	359 € xx 451 €
800	698	2000	SOL1	0800	xx	07	366 € xx 458 €
900	798	2000	SOL1	0900	xx	07	380 € xx 473 €
1000	898	2000	SOL1	1000	xx	07	394 € xx 487 €

ZVLÁŠTNÉ ROZMERY ^{1) 2)}

700 - 1000	podľa šírky dverí	do 2000	SOL1	SM1	xx	07	565 € xx 706 €
------------	-------------------	---------	------	-----	----	----	----------------

NÁSTENNÝ PROFIL PRE MONTÁŽ DVERÍ DO NIKY ⁴⁾

NUTNÉ OBJEDNAŤ IBA PRE MONTÁŽ DO NIKY!

		Typ	Farba
	Výška (mm)	Kód	06=čierna matná 50=aluchróm
	1984	V.SOL.	xx 49 €
	do 1984	V.SOL.SM1.	xx 57 €

PRAHOVÁ LIŠŤA PRE OPTIMÁLNU TESNOŠŤ ⁵⁾

voliteľné príslušenstvo | výška prahovej lišty 5 mm

		Typ	Farba
	Dĺžka (mm)	Kód	06=čierna matná 50=aluchróm
	1200	S.SOL.	xx 47 €

SOLT1 | BOČNÁ STENA V 90°

6mm bezpečnostné sklo | rohová vzpera

ŠTANDARDNÉ ROZMERY ^{1) 3)}

			Typ	Šírka	Farba	Sklo	
Šírka	Výška	Kód	Rozmer	06=čierna matná 50=aluchróm	07=číre	87=Screen 88=biele linky	
700	1984	SOLT1	0700	xx	07	318 € xx 402 €	
750	1984	SOLT1	0750	xx	07	321 € xx 406 €	
800	1984	SOLT1	0800	xx	07	324 € xx 409 €	
900	1984	SOLT1	0900	xx	07	335 € xx 419 €	
1000	1984	SOLT1	1000	xx	07	355 € xx 439 €	
1200	1984	SOLT1	1200	xx	07	375 € xx 459 €	

ZVLÁŠTNÉ ROZMERY ^{1) 2) 6)}

300 - 1200	do 1984	SOLT1	SM1	xx	07	571 € xx 712 €
------------	---------	-------	-----	----	----	----------------

PRÍPLATKY

Skosenie / výrez	Z.AUS.001 (vychádza sa z ceny za zvláštne rozmery)	Cena za ks	104 €
------------------	--	------------	-------

VOLITELNÉ PRÍSLUŠENSTVO

Stabilizačná vzpera, stena-sklo, dĺžka 1500 mm	aluchróm (50) / čierna matná (06)	SMGS.50.1500 / SMGS.06.1500	86 €
Inštalčný set pre montáž dverí do niky, otváranie von i dovnútra	aluchróm (50) / čierna matná (06)	V2.SOL.50 / V2.SOL.06	107 €
Inštalčný set pre montáž dverí do niky, otváranie von i dovnútra	aluchróm (50) / čierna matná (06)	V2.SOL.SM1.50 / V2.SOL.SM1.06	123 €
Inštalčný set pre dvere s bočnou stenou, otváranie von i dovnútra		V3.SOL	52 €

PRESTAVITELNÉ ŠÍRKY

Štandardné rozmery	Stavebná pripravenosť niky po obložení		Inštalčné rozmery vaničky - od zvislého obkladu po vonkajšiu hranu vaničky		Stavebná pripravenosť dlažby pre zástenu štandardných rozmerov	
	1	2	1	2	Montáž na dlažbu (stred skla)	
Šírka	Dveře v niku (-17 mm; 0 mm)	Dveře (+bočná stena v 90°) (-17 mm; 0 mm)	Bočná stena v 90° (-17 mm; 0 mm)	Dveře (+bočná stena v 90°) (-7 mm; +10 mm)	Bočná stena v 90° (-7 mm; +10 mm)	
700	683-700	683-700	683-700	668	668	
750	733-750	733-750	733-750	718	718	
800	783-800	783-800	783-800	768	768	
900	883-900	883-900	883-900	868	868	
1000	983-1000	983-1000	983-1000	968	968	
1200	-	-	1183-1200	-	1168	
Zvláštne rozmery	(-7 mm; +10 mm)	(-7 mm; +10 mm)	(-7 mm; +10 mm)	(-7 mm; +10 mm)	(-7 mm; +10 mm)	
napr.: 965	958-975	958-975	958-975	965	965	

POZNÁMKY

- 1) - V PRÍPADE MONTÁŽE NA DLAŽBU JE NUTNÉ VZIAŤ DO ÚVAHY ROZDIEL MEDZI NOMINÁLNOU A FYZICKOU ŠÍRKOU. POZRI TECHNICKÉ INFORMÁCIE NA KONCI TEJTO KAPITOLY.
- 2) - DO OBJEDNÁVKY JE NUTNÉ UVIESŤ, ČI BUDE MONTÁŽ NA VANIČKU ALEBO NA DLAŽBU. POZRI TECHNICKÉ INFORMÁCIE NA KONCI TEJTO KAPITOLY.
- 3) - SKUTOČNÁ ŠÍRKA (NA STRED SKLA) DVERÍ S B. STENOU JE O 32 MM MEŇŠIA NEŽ ŠÍRKA V OBJEDNÁVACÍM KÓDE (S TOLERANCIOU -7 AŽ +10 MM). POZRI TECH. INFORMÁCIE NA KONCI TEJTO KAPITOLY.
- 4) - ŠÍRKA DVERÍ V NIKU JE VRÁTANE NÁSTENNÉHO PROFILU V.SOL.06/V.SOL.50.
- 5) - ODPORUČAME MONTÁŽ PRAHOVEJ LIŠTY.
- 6) - SKRÁTENÁ BOČNÁ STENA SOLINO V 90° SA MONTUJE VŽDY Z BOKU VANE/PRÍMUROVKY.

Technické informácie nájdete na konci tejto kapitoly.

Rozmery v mm. Ceny v EUR bez DPH. Technické zmeny vyhradené. Zvláštne vyhotovenia nie je možné vrátiť.

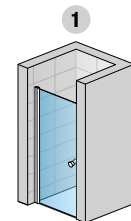

SOL1 + V.SOL.XX

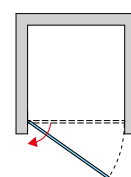

SOL1 + V.SOL.XX

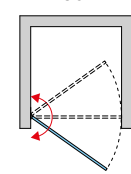

SOL1 + V2.SOL.XX

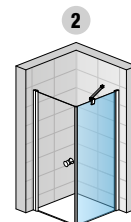

SOL1 + SOLT1

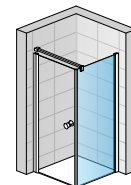

SOL1 + SOLT1 + SMGS.XX.1500

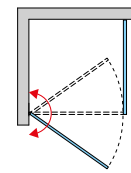

SOL1 + SOLT1 + V3.SOL

SOLINO

SOLINO

SAFETY
GLASS
6 MM

3

STAND.
2000 MM

MAX.
1400 MM

MAX.
1200 MM

AQUA
PERLE



EM 14428
A1 2008



↑
Vysvetlivky
k piktogramom
nájdete
na vnútornej
zadnej strane
obálky.



SOL13 + SOLT1 | čierna matná (06), číre sklo (07)



SOL13 + V.SOL.50 | aluchróm (50), číre sklo (07)

OBJEDNÁVACÍ KÓD NÁJDETE V BÉŽOVÝCH POLIACH:

SOL13 0750 50 07 = SOLINO jednokřídlové dveře s pevnou stenou v rovine, výška 2000 mm, šířka 750 mm, aluchróm, číre sklo

SOL13 | JEDNOKŘÍDLOVÉ DVEŘE S PEVNOU STENOU V ROVINE

6mm bezpečnostné sklo | otváranie štandardne iba von | otváranie von aj dovnútra vid' voľiteľné príslušenstvo | magnetické tesnenie | rohová vzpera

ŠTANDARDNÉ ROZMERY ¹⁾

					Typ	Šírka	Farba	Sklo	
Šírka celková	Šírka vstupu	Šírka krídla dverí	Šírka pevného dielu	Výška	Kód	Rozmer	06=čierna matná 50=aluchróm	07=číre	87=Screen 88=biele linky
750	510	550	200	2000	SOL13	0750	xx	07	496 € xx 630 €
800	510	550	250	2000	SOL13	0800	xx	07	507 € xx 641 €
900	510	550	350	2000	SOL13	0900	xx	07	517 € xx 651 €
1000	610	650	350	2000	SOL13	1000	xx	07	532 € xx 665 €
1100	660	700	400	2000	SOL13	1100	xx	07	546 € xx 681 €
1200	760	800	400	2000	SOL13	1200	xx	07	562 € xx 696 €
1400	760	800	600	2000	SOL13	1400	xx	07	586 € xx 721 €

ZVLÁŠTNÉ ROZMERY ^{1) 2)}

750-1400	podľa šírky dverí	do 2000	SOL13	SM1	xx	07	776 € xx	970 €
----------	-------------------	---------	-------	-----	----	----	----------	-------

NÁSTENNÝ PROFIL PRE MONTÁŽ DVERÍ DO NIKY ⁴⁾

NUTNÉ OBJEDNAŤ IBA PRE MONTÁŽ DO NIKY!

		Typ	Farba
	Výška (mm)	Kód	06=čierna matná 50=aluchróm
	1984 do 1984	V.SOL. V.SOL.SM1.	xx xx
			49 € 57 €

PRAHOVÁ LIŠŤA PRE OPTIMÁLNU TESNOSŤ ⁵⁾

voľiteľné príslušenstvo | výška prahovej lišty 5 mm

		Typ	Farba
	Dĺžka (mm)	Kód	06=čierna matná 50=aluchróm
	1200	S.SOL.	xx
			47 €

SOLT1 | BOČNÁ STENA V 90°

6mm bezpečnostné sklo | rohová vzpera

ŠTANDARDNÉ ROZMERY ¹⁾

		Typ	Šírka	Farba	Sklo	
Šírka	Výška	Kód	Rozmer	06=čierna matná 50=aluchróm	07=číre	87=Screen 88=biele linky
700	1984	SOLT1	0700	xx	07	318 € xx 402 €
750	1984	SOLT1	0750	xx	07	321 € xx 406 €
800	1984	SOLT1	0800	xx	07	324 € xx 409 €
900	1984	SOLT1	0900	xx	07	335 € xx 419 €
1000	1984	SOLT1	1000	xx	07	355 € xx 439 €
1200	1984	SOLT1	1200	xx	07	375 € xx 459 €

ZVLÁŠTNÉ ROZMERY ^{1) 2) 6)}

300 - 1200	do 1984	SOLT1	SM1	xx	07	571 € xx	712 €
------------	---------	-------	-----	----	----	----------	-------

PRÍPLATKY PRE DVEŘE A PEVNÝ DIEL

Skosenie / výrez	Z.AUS.001 (vychádza sa z ceny za zvláštne rozmery)	Cena za ks	104 €
------------------	--	------------	-------

VOLITEĽNÉ PRÍSLUŠENSTVO

Stabilizačná vzpera, stena-sklo-T-kus, dĺžka 1500 mm	aluchróm (50) / čierna matná (06)	SMGTS.50.1500 / SMGTS.06.1500	113 €
Stabilizačná vzpera, stena-stena-T-kus, dĺžka 1500 mm	aluchróm (50) / čierna matná (06)	SMMS.50.1500 / SMMS.06.1500	96 €
Inštalovaný set pre montáž dverí do niky, otváranie von i dovnútra	aluchróm (50) / čierna matná (06)	V2.SOL.50 / V2.SOL.06	107 €
Inštalovaný set pre montáž dverí do niky, otváranie von i dovnútra	aluchróm (50) / čierna matná (06)	V2.SOL.SM1.50 / V2.SOL.SM1.06	123 €
Inštalovaný set pre dveře s bočnou stenou, otváranie von i dovnútra		V3.SOL	52 €

PRESTAVITEĽNÉ ŠÍRKY

Štandardné rozmery	Stavebná pripravenosť niky po obložení			Inštalčné rozmery vaničky - od zvislého obkladu po vonkajšiu hranu vaničky			Stavebná pripravenosť dlažby pre zástenu štandardných rozmerov	
	1			2			Montáž na dlažbu (stred skla)	
Šírka	Dveře v nike (-17 mm; 0 mm)	Dveře (+bočná stena v 90°) (-17 mm; 0 mm)	Bočná stena v 90° (-17 mm; 0 mm)	Dveře (+bočná stena v 90°) (-7 mm; +10 mm)	Bočná stena v 90° (-7 mm; +10 mm)			
700	-	-	683-700	-	668			
750	733-750	733-750	733-750	718	718			
800	783-800	783-800	783-800	768	768			
900	883-900	883-900	883-900	868	868			
1000	983-1000	983-1000	983-1000	968	968			
1100	1083-1100	1083-1100	-	1068	-			
1200	1183-1200	1183-1200	1183-1200	1168	1168			
1400	1383-1400	1383-1400	-	1368	-			
Zvláštne rozmery	(-7 mm; +10 mm)	(-7 mm; +10 mm)	(-7 mm; +10 mm)	(-7 mm; +10 mm)	(-7 mm; +10 mm)			

napr.: 965

POZNÁMKY

- 1) - V PRÍPADE MONTÁŽE NA DLAŽBU JE NUTNÉ VZIAŤ DO ÚVAHY ROZDIEL MEDZI NOMINÁLNOU A FYZICKOU ŠÍRKOU. POZRI TECHNICKÉ INFORMÁCIE NA KONCI TEJTO KAPITOLY.
- 2) - DO OBJEDNÁVKY JE NUTNÉ UVIESŤ, ČI BUDE MONTÁŽ NA VANIČKU ALEBO NA DLAŽBU. POZRI TECHNICKÉ INFORMÁCIE NA KONCI TEJTO KAPITOLY.
- 3) - SKUTOČNÁ ŠÍRKA (NA STRED SKLA) DVERÍ S B. STENOU JE O 32 MM MEŇŠIA NEŽ ŠÍRKA V OBJEDNÁVACOM KÓDE (S TOLERANCIOU -7 AŽ +10 MM). POZRI TECH. INFORMÁCIE NA KONCI TEJTO KAPITOLY.
- 4) - ŠÍRKA DVERÍ V NIKE JE VRÁTANE NÁSTENNÉHO PROFILU V.SOL.06/V.SOL.50.
- 5) - ODPORÚČAME MONTÁŽ PRAHOVEJ LIŠTY.
- 6) - SKRÁTENÁ BOČNÁ STENA SOLINO V 90° SA MONTUJE VŽDY Z BOKU VANE/PRÍMUROVKY.

Technické informácie nájdete na konci tejto kapitoly.

Rozmery v mm. Ceny v EUR bez DPH. Technické zmeny vyhradené. Zvláštne vyhotovenia nie je možné vrátiť.

PRODUKTY SKLADOM

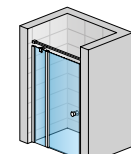
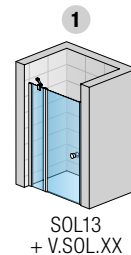

SOL13 + V.SOL.XX + SMMS.XX.1500

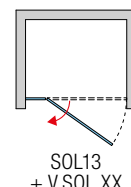

SOL13 + V.SOL.XX

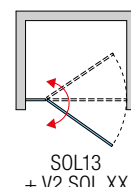

SOL13 + V2.SOL.XX

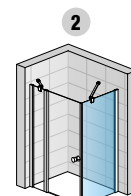

SOL13 + SOLT1

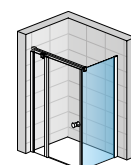

SOL13 + SOLT1 + SMGTS.XX.1500

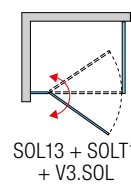

SOL13 + SOLT1 + V3.SOL

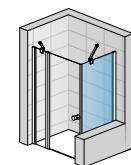

SOL13 + SOLT1SM1

SOLINOS

SOLINO

SAFETY
GLASS
6 MM

3

STAND.
2000 MM

MAX.
1400 MM

MAX.
1200 MM

AQUA
PERLE



EM 14428
A1 2008



BLACK
LINE

↑
Vysvetlivky
k piktogramom
nájdete
na vnútornej
zadnej strane
obálky.



SOL31 + SOLT3 | aluchróm (50), číre sklo (07)



SOL31 | čierna matná (06), číre sklo (07)

OBJEDNÁVACÍ KÓD NÁJDETE V BÉŽOVÝCH POLIACH:

SOL31 1000 50 07 = SOLINO jednokřídlové dveře s pántom pri stene a s pevnou stenou v rovine, výška 2000 mm, šířka 1000 mm, aluchróm, číre sklo

SOL31 | JEDNOKŘÍDLOVÉ DVEŘE S PÁNTOM PRI STENE A S PEVNOU STENOU V ROVINE

6mm bezpečnostné sklo | Otváranie von aj dovnútra | magnetické tesnenie | rohová vzpera

PRODUKTY SKLADOM

ŠTANDARDNÉ ROZMERY 1)

					Typ	Šírka	Farba	Sklo			
Šírka	Šírka vstupu	Šírka krídla dverí	Šírka pevného dielu	Výška	Kód	Rozmer	06=čierna matná 50=aluchróm	07=číre	87=Screen 88=biele linky		
900	600	670	230	2000	SOL31	0900	xx	07	517 €	xx	655 €
1000	600	670	330	2000	SOL31	1000	xx	07	532 €	xx	669 €
1100	600	670	430	2000	SOL31	1100	xx	07	546 €	xx	684 €
1200	700	770	430	2000	SOL31	1200	xx	07	562 €	xx	700 €
1400	800	870	530	2000	SOL31	1400	xx	07	586 €	xx	724 €

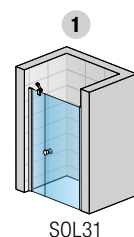

ZVLÁŠTNE ROZMERY 1) 2)

700-1400	podľa šírky dverí	do 2000	SOL31	SM1	xx	07	776 €	xx	970 €
----------	-------------------	---------	-------	-----	----	----	-------	----	-------

PRAHOVÁ LIŠŤA PRE OPTIMÁLNU TESNOSŤ 4)

voliteľné príslušenstvo | výška prahovej lišty 5 mm

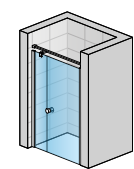

SOL31 + SMMS2.XX.1500

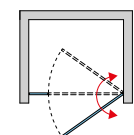

2

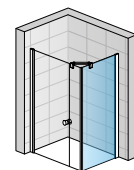

SOL31 + SOLT3

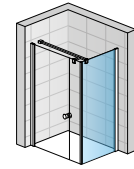

SOL31 + SOLT3 + SMGTS2.XX.1500

		Typ	Farba
Dĺžka (mm)	Kód	06=čierna matná 50=aluchróm	
1200	S.SOL.	xx	47 €

SOLT3 | BOČNÁ STENA V 90°

6mm bezpečnostné sklo | rohová vzpera

ŠTANDARDNÉ ROZMERY 1) 3)

		Typ	Šírka	Farba	Sklo	
Šírka	Výška	Kód	Rozmer	06=čierna matná 50=aluchróm	07=číre	87=Screen 88=biele linky
700	1984	SOLT3	0700	xx	07	318 € xx 402 €
750	1984	SOLT3	0750	xx	07	321 € xx 406 €
800	1984	SOLT3	0800	xx	07	324 € xx 409 €
900	1984	SOLT3	0900	xx	07	335 € xx 419 €
1000	1984	SOLT3	1000	xx	07	355 € xx 439 €
1200	1984	SOLT3	1200	xx	07	375 € xx 459 €

ZVLÁŠTNE ROZMERY 1) 2) 5)

300 - 1200	do 1984	SOLT3	SM1	xx	07	571 € xx 712 €
------------	---------	-------	-----	----	----	----------------

PRÍPLATKY PRE DVEŘE A PEVNÝ DIEL

Skosenie / výrez	Z.AUS.001 (vychádza sa z ceny za zvláštne rozmery)	Cena za ks	104 €
------------------	--	------------	-------

VOLITELNÉ PRÍSLUŠENSTVO

Stabilizačná vzpera, stena-sklo-T-kus, dĺžka 1500 mm	aluchróm (50) / čierna matná (06)	SMGTS2.50.1500 / SMGTS2.06.1500	113 €
Stabilizačná vzpera, stena-stena-T-kus, dĺžka 1500 mm	aluchróm (50) / čierna matná (06)	SMMS2.50.1500 / SMMS2.06.1500	96 €

PRESTAVITELNÉ ŠÍRKY

Štandardné rozmery	Stavebná pripravenosť niky po obložení		InštaláčnÉ rozmery vaničky - od zvislého obkladu po vonkajšiu hranu vaničky		Stavebná pripravenosť dlažby pre zástenu štandardných rozmerov	
	1	2	1	2	Montáž na dlažbu (stred skla)	
Šírka	Dveře v nike (-23 mm; +10 mm)	Dveře (+bočná stena v 90°) (-15 mm; +22 mm)	Bočná stena v 90° (-17 mm; 0 mm)	Dveře (+bočná stena v 90°) (-11 mm; +26 mm)	Bočná stena v 90° (-7 mm; +10 mm)	
700	-	-	683-700	-	668	
750	-	-	733-750	-	718	
800	-	-	783-800	-	768	
900	-	-	883-900	874	868	
1000	977-1010	985-1022	983-1000	974	968	
1100	1077-1110	1085-1122	-	1074	-	
1200	1177-1210	1185-1222	1183-1200	1174	1168	
1400	1377-1410	1385-1422	-	1374	-	
Zvláštne rozmery	(-13 mm; +20 mm)	(-9 mm; +28 mm)	(-7 mm; +10 mm)	(-11 mm; +26 mm)	(-7 mm; +10 mm)	
	952-985	956-993	958-975	965	965	

POZNÁMKY

- 1) - V PRÍPADE MONTÁŽE NA DLAŽBU JE NUTNÉ VZIAŤ DO ÚVAHY ROZDIEL MEDZI NOMINÁLNOU A FYZICKOU ŠÍRKOU. POZRI TECHNICKÉ INFORMÁCIE NA KONCI TEJTO KAPITOLY.
- 2) - DO OBJEDNÁVKY JE NUTNÉ UVIESŤ, ČI BUDE MONTÁŽ NA VANIČKU ALEBO NA DLAŽBU. POZRI TECHNICKÉ INFORMÁCIE NA KONCI TEJTO KAPITOLY.
- 3) - SKUTOČNÁ ŠÍRKA (NA STRED SKLA) DVEŘÍ S B. STENOU JE O 26 MM MENŠIA NEŽ ŠÍRKA V OBJEDNACOM KÓDE (S TOLERANCIOU -11 AŽ +26 MM). POZRI TECH. INFORMÁCIE NA KONCI TEJTO KAPITOLY.
- 4) - ODPORÚČAME MONTÁŽ PRAHOVEJ LIŠŤY.
- 5) - SKRÁTENÁ BOČNÁ STENA SOLINO V 90° VŽDY DOSADÁ NA VAŇU/NA PRÍMUROVKU.

Technické informácie nájdete na konci tejto kapitoly.

Rozmery v mm. Ceny v EUR bez DPH. Technické zmeny vyhradené. Zvláštne vyhotovenia nie je možné vrátiť.

SOLINO

SAFETY
GLASS
6 MM

3

STAND.
2000 MM

MAX.
1200 MM

MAX.
1200 MM

AQUA
PERLE



EN 14428
A1 2008



BLACK
LINE

↑
Vysvetlivky
k piktogramom
nájdete
na vnútornej
zadnej strane
obálky.



SOL2 + SOLT2 | čierna matná (06), číre sklo (07)



SOL2 | aluchróm (50), číre sklo (07)

OBJEDNÁVACÍ KÓD NÁJDETE V BÉŽOVÝCH POLIACH:

SOL2 0700 50 07 = SOLINO dvojkrídlové dvere, výška 2000 mm, šírka 700 mm, aluchróm, číre sklo

SOL2 | DVOJKRÍDLOVÉ DVERE

6mm bezpečnostné sklo | otváranie von aj dovnútra | magnetické tesnenie

ŠTANDARDNÉ ROZMERY ¹⁾

			Typ	Šírka	Farba	Sklo	
Šírka	Šírka vstupu	Výška	Kód	Rozmer	06=čierna matná 50=aluchróm	07=číre	87=Screen 88=biele linky
700	565	2000	SOL2	0700	xx	07	488 € xx 616 €
750	615	2000	SOL2	0750	xx	07	502 € xx 630 €
800	665	2000	SOL2	0800	xx	07	502 € xx 630 €
900	765	2000	SOL2	0900	xx	07	513 € xx 641 €
1000	865	2000	SOL2	1000	xx	07	527 € xx 655 €
1200	1065	2000	SOL2	1200	xx	07	552 € xx 680 €

ZVLÁŠTNE ROZMERY ^{1) 2)}

700-1200	podľa šírky dverí	do 2000	SOL2	SM1	xx	07	765 € xx 957 €
----------	-------------------	---------	------	-----	----	----	----------------

PRAHOVÁ LIŠTA PRE OPTIMÁLNU TESNOŠŤ ⁴⁾

voliteľné príslušenstvo | výška prahovej lišty 5 mm

		Typ	Farba
	Dĺžka (mm)	Kód	06=čierna matná 50=aluchróm
	1200	S.SOL.	xx 47 €

SOLT2 | BOČNÁ STENA V 90°

6mm bezpečnostné sklo | rohová vzpera

ŠTANDARDNÉ ROZMERY ^{1) 3)}

		Typ	Šírka	Farba	Sklo	
Šírka	Výška	Kód	Rozmer	06=čierna matná 50=aluchróm	07=číre	87=Screen 88=biele linky
700	2000	SOLT2	0700	xx	07	324 € xx 411 €
750	2000	SOLT2	0750	xx	07	330 € xx 417 €
800	2000	SOLT2	0800	xx	07	335 € xx 422 €
900	2000	SOLT2	0900	xx	07	350 € xx 437 €
1000	2000	SOLT2	1000	xx	07	366 € xx 453 €
1200	2000	SOLT2	1200	xx	07	385 € xx 471 €

ZVLÁŠTNE ROZMERY ^{1) 2) 5)}

300 - 1200	do 2000	SOLT2	SM1	xx	07	581 € xx 727 €
------------	---------	-------	-----	----	----	----------------

PRÍPLATKY IBA PRE BOČNÚ STENU

Skosenie / výrez	Z.AUS.001 (vychádza sa z ceny za zvláštne rozmery)	Cena za ks	104 €
------------------	--	------------	-------

VOLITEĽNÉ PRÍSLUŠENSTVO

Stabilizačná vzpera, stena-sklo, dĺžka 1500 mm	aluchróm (50) / čierna matná (06)	SMGS.50.1500 / SMGS.06.1500	113 €
--	-----------------------------------	-----------------------------	-------

PRESTAVITELNÉ ŠÍRKY

Štandardné rozmery	Stavebná pripravenosť niky po obložení		Inštalčné rozmery vaničky - od zvislého obkladu po vonkajšiu hranu vaničky		Stavebná pripravenosť dlažby pre zástenu štandardných rozmerov		
	1	2	1	2	Montáž na dlažbu (stred skla)		
Šírka	Dvere v nike (-18 mm; +15 mm)	Dvere (+bočná stena v 90°) (-9 mm; +27 mm)	Bočná stena v 90° (-17 mm; 0 mm)	Dvere (+bočná stena v 90°) (-5 mm; +31 mm)	Bočná stena v 90° (-7 mm; +10 mm)		
700	682-715	691-727	683-700	674	668		
750	732-765	741-777	733-750	724	718		
800	782-815	791-827	783-800	774	768		
900	882-915	891-927	883-900	874	868		
1000	982-1015	991-1027	983-1000	974	968		
1200	1182-1215	1191-1227	1183-1200	1174	1168		
Zvláštne rozmery	(-18 mm; +15 mm)	(-9 mm; +27 mm)	(-7 mm; +10 mm)	(-9 mm; +27 mm)	(-7 mm; +10 mm)		
napr.: 965	947-980	956-992	958-975	965	965		

POZNÁMKY

- 1) - V PRÍPÁDE MONTÁŽE NA DLAŽBU JE NUTNÉ VZIAŤ DO ÚVAHY ROZDIEL MEDZI NOMINÁLNOU A FYZICKOU ŠÍRKOU. POZRI TECHNICKÉ INFORMÁCIE NA KONCI TEJTO KAPITOLY.
- 2) - DO OBJEDNÁVKY JE NUTNÉ UVIESŤ, ČI BUDE MONTÁŽ NA VANIČKU ALEBO NA DLAŽBU. POZRI TECHNICKÉ INFORMÁCIE NA KONCI TEJTO KAPITOLY.
- 3) - SKUTOČNÁ ŠÍRKA (NA STRED SKLA) DVERÍ S B. STENOU JE O 26 MM MENŠIA NEŽ ŠÍRKA V OBJEDNACOM KÓDE (S TOLERANCIOU -5 AŽ +31 MM). POZRI TECH. INFORMÁCIE NA KONCI TEJTO KAPITOLY.
- 4) - ODPORUČAME MONTÁŽ PRAHOVEJ LIŠTY.
- 5) - SKRÁTENÁ BOČNÁ STENA SOLINO V 90° VŽDY DOSADÍ NA VAŇU/NA PRÍMUROVKU.

Technické informácie nájdete na konci tejto kapitoly.

Rozmery v mm. Ceny v EUR bez DPH. Technické zmeny vyhradené. Zvláštne vyhotovenia nie je možné vrátiť.

PRODUKTY SKLADOM

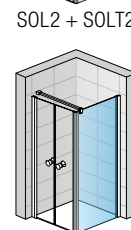
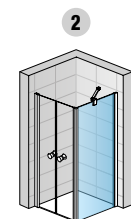
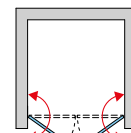
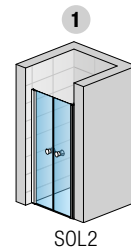

SOLINO

SOLINO

SAFETY
GLASS
6 MM

3

STAND.
2000 MM

MAX.
1200 MM

MAX.
1200 MM

AQUA
PERLE



EM 14428
A1 2008



BLACK
LINE

↑
Vysvetlivky
k piktogramom
nájdete
na vnútornej
zadnej strane
obálky.



SOLF1G + SOLT1 | aluchróm (50), číre sklo (07)



SOLF1G + V.SOL.06 | čierna matná (06), číre sklo (07)

OBJEDNÁVACÍ KÓD NÁJDETE V BÉŽOVÝCH POLIACH:

SOLF1 G 070 50 07 = SOLINO dvojdielne skladacie dvere, ľavý diel, výška 2000 mm, šírka 750 mm, aluchróm, číre sklo

SOLF1 | DVOJDIELNE SKLADACIE DVERE

6mm bezpečnostné sklo | Otváranie von aj dovnútra | pánty so zdvihovým mechanizmom zapustené na vnútornej strane skla | magnetické tesnenie

ŠTANDARDNÉ ROZMERY ¹⁾

			Typ	Diel	Šírka	Farba	Sklo		
Šírka	Šírka vstupu	Výška	Kód	G=ľavý D=pravý	Rozmer	06=čierna matná 50=aluchróm	07=číre	87=Screen 88=biele linky	
700	598	2000	SOLF1	x	070	xx	07		532 € xx 671 €
750	648	2000	SOLF1	x	075	xx	07		541 € xx 681 €
800	698	2000	SOLF1	x	080	xx	07		552 € xx 691 €
900	798	2000	SOLF1	x	090	xx	07		571 € xx 710 €
1000	898	2000	SOLF1	x	100	xx	07		581 € xx 721 €
1200	1068	2000	SOLF1	x	120	xx	07		613 € xx 752 €

ZVLÁŠTNÉ ROZMERY ^{1) 2)}

700-1200	podľa šírky dverí	do 2000	SOLF1	x	SM1	xx	07		675 € xx 845 €
----------	-------------------	---------	-------	---	-----	----	----	--	----------------

NÁSTENNÝ PROFIL PRE MONTÁŽ DVERÍ DO NIKY ⁴⁾

NUTNÉ OBJEDNAŤ IBA PRE MONTÁŽ DO NIKY!

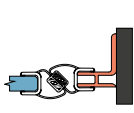
		Typ	Farba	
	Výška (mm)	Kód	06=čierna matná 50=aluchróm	
	1984	V.SOL.	xx	49 €
	do 1984	V.SOL.SM1.	xx	57 €

PRAHOVÁ LIŠŤA PRE OPTIMÁLNU TESNOSŤ ⁵⁾

voliteľné príslušenstvo | výška prahovej lišty 5 mm

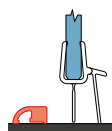

		Typ	Farba	
	Dĺžka (mm)	Kód	06=čierna matná 50=aluchróm	
	1200	S.SOL.	xx	47 €

SOLT1 | BOČNÁ STENA V 90°

6mm bezpečnostné sklo | rohová vzpera

ŠTANDARDNÉ ROZMERY ^{1) 3)}

		Typ	Šírka	Farba	Sklo	
Šírka	Výška	Kód	Rozmer	06=čierna matná 50=aluchróm	07=číre	87=Screen 88=biele linky
700	1984	SOLT1	0700	xx	07	318 € xx 402 €
750	1984	SOLT1	0750	xx	07	321 € xx 406 €
800	1984	SOLT1	0800	xx	07	324 € xx 409 €
900	1984	SOLT1	0900	xx	07	335 € xx 419 €
1000	1984	SOLT1	1000	xx	07	355 € xx 439 €
1200	1984	SOLT1	1200	xx	07	375 € xx 459 €

ŠTANDARDNÉ ROZMERY ^{1) 2) 6)}

300 - 1200	do 1984	SOLT1	SM1	xx	07	571 € xx 712 €
------------	---------	-------	-----	----	----	----------------

PRÍPLATKY

Skosenie / výrez	Z.AUS.001 (vychádza sa z ceny za zvláštne rozmery)	Cena za ks	104 €
------------------	--	------------	-------

VOLITEĽNÉ PRÍSLUŠENSTVO

Stabilizačná vzpera, stena-sklo, dĺžka 1500 mm	aluchróm (50) / čierna matná (06)	SMGS.50.1500 / SMGS.06.1500	86 €
--	-----------------------------------	-----------------------------	------

PRESTAVITELNÉ ŠÍRKY

Štandardné rozmery	Stavebná pripravenosť niky po obložení		Inštalčné rozmery vaničky - od zvislého obkladu po vonkajšiu hranu vaničky		Stavebná pripravenosť dlažby pre zástenu štandardných rozmerov	
	1	2	1	2	Montáž na dlažbu (stred skla)	
Šírka	Dvere v nike (-17 mm; 0 mm)	Dvere (+bočná stena v 90°) (-17 mm; 0 mm)	Bočná stena v 90° (-17 mm; 0 mm)	Bočná stena v 90° (-17 mm; 0 mm)	Dvere (+bočná stena v 90°) (-7 mm; +10 mm)	Bočná stena v 90° (-7 mm; +10 mm)
700	683-700	683-700	683-700	683-700	668	668
750	733-750	733-750	733-750	733-750	718	718
800	783-800	783-800	783-800	783-800	768	768
900	883-900	883-900	883-900	883-900	868	868
1000	983-1000	983-1000	983-1000	983-1000	968	968
1200	1183-1200	1183-1200	1183-1200	1183-1200	1168	1168
Zvláštne rozmery	(-7 mm; +10 mm)	(-7 mm; +10 mm)	(-7 mm; +10 mm)	(-7 mm; +10 mm)	(-7 mm; +10 mm)	(-7 mm; +10 mm)
napr.: 965	958-975	958-975	958-975	958-975	965	965

POZNÁMKY

- 1) - V PRÍPADE MONTÁŽE NA DLAŽBU JE NUTNÉ VZIAŤ DO ÚVAHY ROZDIEL MEDZI NOMINÁLNOU A FYZICKOU ŠÍRKOU. POZRI TECHNICKÉ INFORMÁCIE NA KONCI TEJTO KAPITOLY.
- 2) - DO OBJEDNÁVKY JE NUTNÉ UVIESŤ, ČI BUDE MONTÁŽ NA VANIČKU ALEBO NA DLAŽBU. POZRI TECHNICKÉ INFORMÁCIE NA KONCI TEJTO KAPITOLY.
- 3) - SKUTOČNÁ ŠÍRKA (NA STRED SKLA) DVERÍ S B. STENOU JE O 32 MM MENŠIA NEŽ ŠÍRKA V OBJEDNACOM KÓDE (S TOLERANCIOU -7 AŽ +10 MM). POZRI TECH. INFORMÁCIE NA KONCI TEJTO KAPITOLY.
- 4) - ŠÍRKA DVERÍ V NIKE JE VRÁTANE NÁSTENNÉHO PROFILU V.SOL.06/V.SOL.50.
- 5) - ODPORÚČAME MONTÁŽ PRAHOVEJ LIŠTY.
- 6) - SKRÁTENÁ BOČNÁ STENA SOLINO V 90° SA MONTUJE VŽDY Z BOKU VANE/PRÍMUROVKY.

Technické informácie nájdete na konci tejto kapitoly.

Rozmery v mm. Ceny v EUR bez DPH. Technické zmeny vyhradené. Zvláštne vyhotovenia nie je možné vrátiť.

PRODUKTY SKLADOM

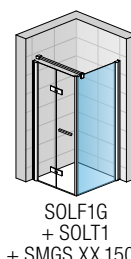
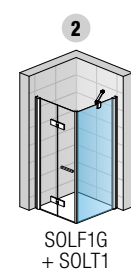
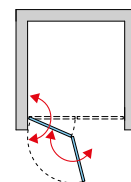
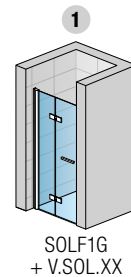

SOLINOS

SOLINO

SAFETY
GLASS
6 MM

3

STAND.
2000 MM

MAX.
1600 MM

MAX.
1200 MM

AQUA
PERLE



EM 14428
A1 2008



↑
Vysvetlivky
k piktogramom
nájdete
na vnútornej
zadnej strane
obálky.



SOLF13G + SOLT1 | čierna matná (06), číre sklo (07)



SOLF13G + V.SOL.50 | aluchróm (50), číre sklo (07)

OBJEDNÁVACÍ KÓD NÁJDETE V BÉŽOVÝCH POLIACH:

SOLF13 G 100 50 07 = SOLINO dvojdielne skladacie dvere s pevnou stenou v rovine, ľavý diel, výška 2000 mm, šírka 1000 mm, aluchróm, číre sklo

SOLF13 | DVOJDIELNE SKLADACIE DVERE S PEVNOU STENOU V ROVINE

6mm bezpečnostné sklo | Otváranie von aj dovnútra | pánty so zdvihovým mechanizmom zapustené na vnútornej strane skla | magnetické tesnenie | rohová vzpera

ŠTANDARDNÉ ROZMERY ¹⁾

Šírka		Šírka vstupu	Šírka kridla dverí	Šírka pevného dielu	Výška	Kód	Typ	Strana	Šírka	Farba	Sklo	
							G=ľavá D=pravá			06=čierna matná 50=aluchróm	07=číre	87=Screen 88=biele linky
1000	610	650	350	2000	SOLF13	x		100	xx	07	688 €	xx 872 €
1200	760	800	400	2000	SOLF13	x		120	xx	07	711 €	xx 896 €
1400	898	936	464	2000	SOLF13	x		140	xx	07	750 €	xx 935 €
1600	1098	1136	464	2000	SOLF13	x		160	xx	07	808 €	xx 993 €

ZVLÁŠTNE ROZMERY ^{1) 2)}

1000-1600	podľa šírky dverí	do 1136	podľa šírky dverí	do 2000	SOLF13	x		SM1	xx	07	832 €	xx 1 041 €
-----------	-------------------	---------	-------------------	---------	---------------	---	--	-----	----	----	-------	------------

NÁSTENNÝ PROFIL PRE MONTÁŽ DVERÍ DO NIKY ⁴⁾

NUTNÉ OBJEDNAŤ IBA PRE MONTÁŽ DO NIKY!

Typ		Farba	
Výška (mm)	Kód	06=čierna matná 50=aluchróm	
1984	V.SOL.	xx	49 €
do 1984	V.SOL.SM1.	xx	57 €

PRAHOVÁ LIŠŤA PRE OPTIMÁLNU TESNOSŤ ⁵⁾

voliteľné príslušenstvo | výška prahovej lišty 5 mm

Typ		Farba	
Dĺžka (mm)	Kód	06=čierna matná 50=aluchróm	
1200	S.SOL.	xx	47 €

SOLT1 | BOČNÁ STENA V 90°

6mm bezpečnostné sklo | rohová vzpera

ŠTANDARDNÉ ROZMERY ^{1) 3)}

Typ		Farba		Sklo		
Šírka	Výška	Kód	Rozmer	06=čierna matná 50=aluchróm	07=číre	87=Screen 88=biele linky
700	1984	SOLT1	0700	xx	07	318 € xx 402 €
750	1984	SOLT1	0750	xx	07	321 € xx 406 €
800	1984	SOLT1	0800	xx	07	324 € xx 409 €
900	1984	SOLT1	0900	xx	07	335 € xx 419 €
1000	1984	SOLT1	1000	xx	07	355 € xx 439 €
1200	1984	SOLT1	1200	xx	07	375 € xx 459 €

ZVLÁŠTNE ROZMERY ^{1) 2) 6)}

300 - 1200	do 1984	SOLT1	SM1	xx	07	571 € xx 712 €
------------	---------	--------------	-----	----	----	----------------

PRÍPLATKY

Skosenie / výrez	Z.AUS.001 (vychádza sa z ceny za zvláštne rozmery)	Cena za ks	104 €
------------------	---	------------	-------

VOLITEĽNÉ PRÍSLUŠENSTVO

Stabilizačná vzpera, stena-sklo-T-kus, dĺžka 1500 mm	aluchróm (50) / čierna matná (06)	SMGTS.50.1500 / SMGTS.06.1500	113 €
--	-----------------------------------	--------------------------------------	-------

PRESTAVITELNÉ ŠÍRKY

Štandardné rozmery	Stavebná pripravenosť niky po obložení		Inštaláčne rozmery vaničky - od zvislého obkladu po vonkajšiu hranu vaničky		Stavebná pripravenosť dlažby pre zástenu štandardných rozmerov	
	1	2	1	2	Montáž na dlažbu (stred skla)	
Šírka	Dvere v nike (-17 mm; 0 mm)	Dvere (+bočná stena v 90°) (-17 mm; 0 mm)	Bočná stena v 90° (-17 mm; 0 mm)	Bočná stena v 90° (-17 mm; 0 mm)	Dvere (+bočná stena v 90°) (-7 mm; +10 mm)	Bočná stena v 90° (-7 mm; +10 mm)
700	-	-	-	683-700	-	668
750	-	-	-	733- 750	-	718
800	-	-	-	783-800	-	768
900	-	-	-	883-900	-	868
1000	983-1000	983-1000	983-1000	983-1000	968	968
1200	1183-1200	1183-1200	1183-1200	1183-1200	1168	1168
1400	1383-1400	1383-1400	-	-	1368	-
1600	1583-1600	1583-1600	-	-	1568	-
Zvláštne rozmery	(-7 mm; +10 mm)	(-7 mm; +10 mm)	(-7 mm; +10 mm)	(-7 mm; +10 mm)	(-7 mm; +10 mm)	(-7 mm; +10 mm)
napr.: 1115	1108-1125	1108-1125	1108-1125	1108-1125	1115	1115

POZNÁMKY

- 1) - V PRÍPADE MONTÁŽE NA DLAŽBU JE NUTNÉ VZIAŤ DO ÚVAHY ROZDIEL MEDZI NOMINÁLNOU A FYZICKOU ŠÍRKOU. POZRI TECHNICKÉ INFORMÁCIE NA KONCI TEJTO KAPITOLY.
- 2) - DO OBJEDNÁVKY JE NUTNÉ UVIESŤ, ČI BUDE MONTÁŽ NA VANIČKU ALEBO NA DLAŽBU. POZRI TECHNICKÉ INFORMÁCIE NA KONCI TEJTO KAPITOLY.
- 3) - SKUTOČNÁ ŠÍRKA (NA STRED SKLA) DVERÍ S B. STENOU JE O 32 MM MENŠIA NEŽ ŠÍRKA V OBJEDNACOM KÓDE (S TOLERANCIOU -7 AŽ +10 MM). POZRI TECH. INFORMÁCIE NA KONCI TEJTO KAPITOLY.
- 4) - ŠÍRKA DVERÍ V NIKU JE VRÁTANE NÁSTENNÉHO PROFILU V.SOL.06/V.SOL.50.
- 5) - ODPORÚČAME MONTÁŽ PRAHOVEJ LIŠTY.
- 6) - SKRÁTENÁ BOČNÁ STENA SOLINO V 90° SA MONTUJE VŽDY Z BOKU VANE/PRÍMUROVKY.

Technické informácie nájdete na konci tejto kapitoly.

Rozmery v mm. Ceny v EUR bez DPH. Technické zmeny vyhradené. Zvláštne vyhotovenia nie je možné vrátiť.

PRODUKTY SKLADOM

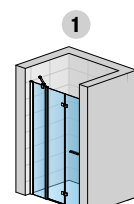

SOLF13G + V.SOL.XX

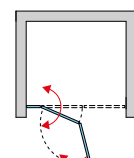

SOLF13G + SOLT1

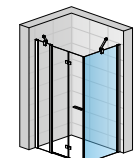

SOLF13G + SOLT1

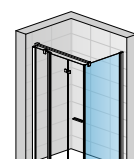

SOLF13G + SOLT1 + SMGTS.XX.1500

SOLINOS

SOLINO

SAFETY
GLASS
6 MM

3

STAND.
2000 MM

MAX.
1000 MM

AQUA
PERLE



EN 14428
A1 2008



BLACK
LINE

↑
Vysvetlivky
k piktogramom
nájdete
na vnútornej
zadnej strane
obálky.



SOL1 + SOL1 | aluchróm (50), číre sklo (07)



SOL1 + SOL1 | čierna matná (06), číre sklo (07)

OBJEDNÁVACÍ KÓD NÁJDETE V BÉŽOVÝCH POLIACH:

SOL1 0700 50 07 = SOLINO rohový vstup jednodielný s krídlovými dverami (1 diel rohového vstupu), výška 2000 mm, šírka 700 mm, aluchróm, číre sklo

SOL1 + SOL1 | ROHOVÝ VSTUP JEDNODIELNY S KRÍDLOVÝMI DVERAMI

6mm bezpečnostné sklo | otváranie štandardne iba von | magnetické tesnenie

ŠTANDARDNÉ ROZMERY - CENA ZA STRANU ^{1) 3) 4)}

				Typ	Šírka	Farba	Sklo			
Šírka	Šírka vstupu	Strana G=ľavá D=pravá	Výška	Kód	Rozmer	06=čierna matná 50=aluchróm	07=číre	87=Screen 88=biele linky		
700	845	G	2000	SOL1	0700	xx	07	350 €	xx	444 €
		D		SOL1	0700	xx	07	350 €	xx	444 €
750	915	G	2000	SOL1	0750	xx	07	359 €	xx	451 €
		D		SOL1	0750	xx	07	359 €	xx	451 €
800	985	G	2000	SOL1	0800	xx	07	366 €	xx	458 €
		D		SOL1	0800	xx	07	366 €	xx	458 €
900	1125	G	2000	SOL1	0900	xx	07	380 €	xx	473 €
		D		SOL1	0900	xx	07	380 €	xx	473 €
1000	1270	G	2000	SOL1	1000	xx	07	394 €	xx	487 €
		D		SOL1	1000	xx	07	394 €	xx	487 €

ZVLÁŠTNÉ ROZMERY - CENA ZA STRANU ^{1) 2) 4)}

700 - 1000	podľa šírky dverí	G	do 2000	SOL1	SM1	xx	07	565 €	xx	706 €
		D		SOL1	SM1	xx	07	565 €	xx	706 €

PRAHOVÁ LIŠTA PRE OPTIMÁLNU TESNOŠŤ ⁵⁾

voliteľné príslušenstvo | výška prahovej lišty 5 mm

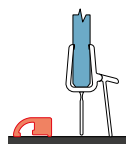

		Typ	Farba		
Dĺžka (mm)	Kód	06=čierna matná 50=aluchróm			
1200	S.SOL.	xx			47 €

PRODUKTY SKLADOM

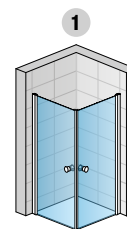

SOL1 + SOL1

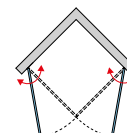

PRESTAVITEĽNÉ ŠÍRKY

Inštalácia rozmery vaničky
- od zvislého obkladu po vonkajšiu hranu vaničky

Stavebná pripravenosť dlažby
pre zástenu štandardných rozmerov

Štandardné rozmery	1	Montáž na dlažbu (stred skla)
Šírka	Rohový vstup (-17 mm; 0 mm)	Rohový vstup (-7 mm; +10 mm)
700	683-700	668
750	733-750	718
800	783-800	768
900	883-900	868
1000	983-1000	968
Zvláštne rozmery	(-7 mm; +10 mm)	(-7 mm; +10 mm)
napr.: 865	858-875	865

POZNÁMKY

- 1) - V PRÍPADE MONTÁŽE NA DLAŽBU JE NUTNÉ VZIAŤ DO ÚVAHY ROZDIEL MEDZI NOMINÁLNOU A FYZICKOU ŠÍRKOU. POZRI TECHNICKÉ INFORMÁCIE NA KONCI TEJTO KAPITOLY.
- 2) - DO OBJEDNÁVKY JE NUTNÉ UVIESŤ, ČI BUDE MONTÁŽ NA VANIČKU ALEBO NA DLAŽBU. POZRI TECHNICKÉ INFORMÁCIE NA KONCI TEJTO KAPITOLY.
- 3) - SKUTOČNÁ ŠÍRKA (NA STRED SKLA) JE O 32 MM MENŠIA NEŽ ŠÍRKA V OBJEDNÁVACOM KÓDE (S TOLERANCIOU -7 AŽ +10 MM). POZRI TECH. INFORMÁCIE NA KONCI TEJTO KAPITOLY.
- 4) - PRE ROHOVÝ VSTUP JE POTREBNÉ OBJEDNAŤ 2 KS SOL1. PŘÍKLAD: ROHOVÝ VSTUP 800 X 800 MM SA SKLADA Z 2 DVERÍ - SOL108005007+SOL108005007.
- 5) - ODPORUČAME MONTÁŽ PRAHOVEJ LIŠTY. PRE ROHOVÝ VSTUP JE POTREBNÉ OBJEDNAŤ 2 KS.

1 Technické informácie nájdete na konci tejto kapitoly.

Rozmery v mm. Ceny v EUR bez DPH. Technické zmeny vyhradené. Zvláštne vyhotovenia nie je možné vrátiť.

SOLINO

SAFETY
GLASS
6 MM

1

STAND.
2000 MM

MAX.
900 MM

AQUA
PERLE

EN 14428
A1 2008

BLACK
LINE

↑
Vysvetlivky
k piktogramom
nájdete
na vnútornej
zadnej strane
obálky.



SOL1G + SOL1D | čierna matná (06), sklo Loft (73)

OBJEDNÁVACÍ KÓD NÁJDETE V BÉŽOVÝCH POLIACH:

SOL1 G 090 06 73 = SOLINO rohový vstup jednodielný s krídlovými dverami, ľavá strana, výška 2000 mm, šírka 900 mm, čierna matná, sklo Loft 73

SOL1G + SOL1D | ROHOVÝ VSTUP JEDNODIELNY S KRÍDLOVÝMI DVERAMI

6mm bezpečnostné sklo | otváranie štandardne iba von | magnetické tesnenie | sieťotlač na prednej strane skla

ŠTANDARDNÉ ROZMERY - CENA ZA STRANU ^{1) 2) 3)}

ŠTANDARDNÉ ROZMERY - CENA ZA STRANU ^{1) 2) 3)}			Typ	Strana	Šírka	Farba	Sklo	
Šírka	Šírka vstupu	Výška	Kód	G=ľavá D=pravá	Rozmer	06=čierna matná	73=Loft 73	
900	1125	2000	SOL1	G	090	06	73	503 €
900	1125	2000	SOL1	D	090	06	73	503 €

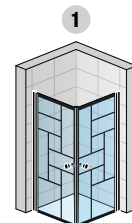

SOL1G + SOL1D

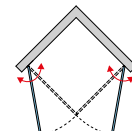

PRAHOVÁ LIŠTA PRE OPTIMÁLNU TESNOSŤ ⁴⁾

voliteľné príslušenstvo | výška prahovej lišty 5 mm

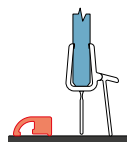

		Typ	Farba		
Dĺžka (mm)	Kód	06=čierna matná			
1200	S.SOL.	xx		47 €	

PRESTAVITELNÉ ŠÍRKY

Inštalčné rozmery vaničky
- od zvislého obkladu po vonkajšiu hranu vaničky

Stavebná pripravenosť dlažby
pre zástenu štandardných rozmerov

Štandardné rozmery	1	Montáž na dlažbu (stred skla)
Šírka	Rohový vstup (-17 mm; 0 mm)	Rohový vstup (-7 mm; +10 mm)
900	883-900	868

POZNÁMKY

- 1) - V PRÍPADE MONTÁŽE NA DLAŽBU JE NUTNÉ VZIAŤ DO ÚVAHY ROZDIEL MEDZI NOMINÁLNOU A FYZICKOU ŠÍRKOU. POZRI TECHNICKÉ INFORMÁCIE NA KONCI TEJTO KAPITOLY.
- 2) - SKUTOČNÁ ŠÍRKA (NA STRED SKLA) JE O 32 MM MENŠIA NEŽ ŠÍRKA V OBJEDNACOM KÓDE (S TOLERANCIOU -7 AŽ +10 MM). POZRI TECH. INFORMÁCIE NA KONCI TEJTO KAPITOLY.
- 3) - ROHOVÝ VSTUP SA SKLADÁ Z ĽAVÉHO A PRAVÉHO DIELU.
- 4) - ODPORUČAME MONTÁŽ PRAHOVEJ LIŠTY. PRE ROHOVÝ VSTUP JE POTREBNÉ OBJEDNAŤ 2 KS.

I Technické informácie nájdete na konci tejto kapitoly.

Rozmery v mm. Ceny v EUR bez DPH. Technické zmeny vyhradené. Zvláštne vyhotovenia nie je možné vrátiť.

SOLINO

SAFETY
GLASS
6 MM

3

STAND.
2000 MM

MAX.
1400 MM

AQUA
PERLE



EM 14428
A1 208



BLACK
LINE

↑
Vysvetlivky
k piktogramom
nájdete
na vnútornej
zadnej strane
obálky.



SOL13 + SOL13 | čierna matná (06), číre sklo (07)



SOL13 + SOL13 | aluchróm (50), číre sklo (07)

OBJEDNÁVACÍ KÓD NÁJDETE V BÉŽOVÝCH POLIACH:

SOL13 0750 50 07 = SOLINO rohový vstup dvojdielny s krídlými dverami, 1 diel rohového vstupu, výška 2000 mm, šírka 750 mm, aluchróm, číre sklo

SOL13 + SOL13 | ROHOVÝ VSTUP DVOJDIELNY S KRÍDLOVÝMI DVERAMI

6mm bezpečnostné sklo | otváranie von aj dovnútra | magnetické tesnenie | 2 rohové vzpery

PRODUKTY SKLADOM

ŠTANDARDNÉ ROZMERY - CENA ZA STRANU ^{1) 3) 4)}

Šírka		Šírka vstupu		Šírka krídla dverí		Šírka pevného dielu		Strana G=ľavá D=pravá		Výška		Typ		Šírka		Farba		Sklo		
Kód	Rozmer	06=čierna matná 50=aluchróm	07=číre	87=Screen 88=biele linky																
750	720	550	200	G	D	2000	SOL13	0750	xx	07	496 €	xx	630 €	SOL13	0750	xx	07	496 €	xx	630 €
							SOL13	0750	xx	07	496 €	xx	630 €							
800	720	550	250	G	D	2000	SOL13	0800	xx	07	507 €	xx	641 €	SOL13	0800	xx	07	507 €	xx	641 €
							SOL13	0800	xx	07	507 €	xx	641 €							
900	720	550	350	G	D	2000	SOL13	0900	xx	07	517 €	xx	651 €	SOL13	0900	xx	07	517 €	xx	651 €
							SOL13	0900	xx	07	517 €	xx	651 €							
1000	865	650	350	G	D	2000	SOL13	1000	xx	07	532 €	xx	665 €	SOL13	1000	xx	07	532 €	xx	665 €
							SOL13	1000	xx	07	532 €	xx	665 €							
1200	1075	800	400	G	D	2000	SOL13	1200	xx	07	562 €	xx	696 €	SOL13	1200	xx	07	562 €	xx	696 €
							SOL13	1200	xx	07	562 €	xx	696 €							

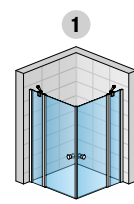

SOL13 + SOL13

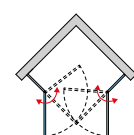

ZVLÁŠTNÉ ROZMERY - CENA ZA STRANU ^{1) 2) 4)}

Šírka		Výška		Typ		Farba		Cena	
750-1400	podľa šírky dverí	G	do 2000	SOL13	SM1	xx	07	776 €	xx 970 €
		D	2000	SOL13	SM1	xx	07	776 €	xx 970 €

PRAHOVÁ LIŠTA PRE OPTIMÁLNU TESNOSŤ ⁵⁾

voliteľné príslušenstvo | výška prahovej lišty 5 mm

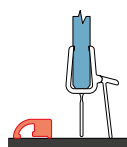

Typ		Farba	
Dĺžka (mm)	Kód	06=čierna matná 50=aluchróm	Cena
1200	S.SOL.	xx	47 €

SOLINOS

PRESTAVITELNÉ ŠÍRKY

Inštalácia rozmery vaničky
- od zvislého obkladu po vonkajšiu hranu vaničky

Stavebná pripravenosť dlažby
pre zástenu štandardných rozmerov

Štandardné rozmery	1	Montáž na dlažbu (stred skla)
Šírka	Rohový vstup (-17 mm; 0 mm)	Rohový vstup (-7 mm; +10 mm)
750	733-750	718
800	783-800	768
900	883-900	868
1000	983-1000	968
1200	1183-1200	1168
Zvláštne rozmery	(-7 mm; +10 mm)	(-7 mm; +10 mm)
napr.: 865	858-875	865

POZNÁMKY

- 1) - V PRÍPADE MONTÁŽE NA DLAŽBU JE NUTNÉ VZIAŤ DO ÚVAHY ROZDIEL MEDZI NOMINÁLNOU A FYZICKOU ŠÍRKOU. POZRI TECHNICKÉ INFORMÁCIE NA KONCI TEJTO KAPITOLY.
- 2) - DO OBJEDNÁVKY JE NUTNÉ UVIESŤ, ČI BUDE MONTÁŽ NA VANIČKU ALEBO NA DLAŽBU. POZRI TECHNICKÉ INFORMÁCIE NA KONCI TEJTO KAPITOLY.
- 3) - SKUTOČNÁ ŠÍRKA (NA STRED SKLA) JE O 32 MM MENŠIA NEŽ ŠÍRKA V OBJEDNACOM KÓDE (S TOLERANCIOU -7 AŽ +10 MM). POZRI TECH. INFORMÁCIE NA KONCI TEJTO KAPITOLY.
- 4) - PRE ROHOVÝ VSTUP JE POTREBNÉ OBJEDNAŤ 2 KS SOL13. PŘÍKLAD: ROHOVÝ VSTUP 800 X 800 MM SA SKLADA Z 2 DVERÍ - SOL1308005007+SOL1308005007.
- 5) - ODPOŔUČAME MONTÁŽ PRAHOVEJ LIŠTY. PRE ROHOVÝ VSTUP JE POTREBNÉ OBJEDNAŤ 2 KS.

Technické informácie nájdete na konci tejto kapitoly.

Rozmery v mm. Ceny v EUR bez DPH. Technické zmeny vyhradené. Zvláštne vyhotovenia nie je možné vrátiť.

SOLINO

SAFETY
GLASS
6 MM

3

STAND.
2000 MM

MAX.
1200 MM

AQUA
PERLE



EM 14428
A1 208



BLACK
LINE

↑
Vysvetlivky
k piktogramom
nájdeťte
na vnútornej
zadnej strane
obálky.



SOLF1G + SOLF1D | aluchróm (50), číre sklo (07)



SOLF1G + SOLF1D | čierna matná (06), číre sklo (07)

OBJEDNÁVACÍ KÓD NÁJDETE V BÉŽOVÝCH POLIACH:

SOLF1 G 075 50 07 = SOLINO rohový vstup s dvojdielnymi skladacími dverami, ľavý diel, výška 2000 mm, šírka 750 mm, aluchróm, číre sklo

SOLF1 G+D | ROHOVÝ VSTUP s DVOJDIELNYMI SKLADACÍMI DVERAMI

6mm bezpečnostné sklo | otváranie von aj dovnútra | pánty so zdvihovým mechanizmom zapustené na vnútornej strane skla | magnetické tesnenie

PRODUKTY SKLADOM

ŠTANDARDNÉ ROZMERY - CENA ZA STRANU ^{1) 3) 4)}

			Typ	Diel	Šírka	Farba	Sklo			
Šírka	Šírka vstupu	Výška	Kód	G=ľavý D=pravý	Rozmer	06=čierna matná 50=aluchróm	07=číre	87=Screen 88=biele linky		
700	846	2000	SOLF1	x	070	xx	07		532 € xx	671 €
750	917	2000	SOLF1	x	075	xx	07		541 € xx	681 €
800	988	2000	SOLF1	x	080	xx	07		552 € xx	691 €
900	1129	2000	SOLF1	x	090	xx	07		571 € xx	710 €
1000	1270	2000	SOLF1	x	100	xx	07		581 € xx	721 €
1200	1553	2000	SOLF1	x	120	xx	07		613 € xx	752 €

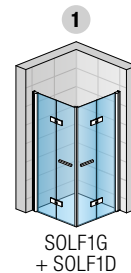

ZVLÁŠTNÉ ROZMERY - CENA ZA STRANU ^{1) 2) 4)}

700-1200	podľa šírky dverí	do 2000	SOLF1	x	SM1	xx	07		675 € xx	845 €
----------	-------------------	---------	-------	---	-----	----	----	--	----------	-------

PRAHOVÁ LIŠTA PRE OPTIMÁLNU TESNOSŤ ⁵⁾

voľiteľné príslušenstvo | výška prahovej lišty 5 mm

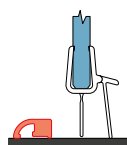

		Typ	Farba		
Dĺžka (mm)	Kód	06=čierna matná 50=aluchróm			
1200	S.SOL.	xx		47 €	

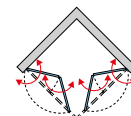

SOLINO



PRESTAVITELNÉ ŠÍRKY

Inštalčné rozmery vaničky
- od zvislého obkladu po vonkajšiu hranu vaničky

Stavebná pripravenosť dlažby
pre zástenu štandardných rozmerov

Štandardné rozmery	1	Montáž na dlažbu (stred skla)
Šírka	Rohový vstup (-17 mm; 0 mm)	Rohový vstup (-7 mm; +10 mm)
700	683-700	668
750	733-750	718
800	783-800	768
900	883-900	868
1000	983-1000	968
1200	1183-1200	1168
Zvláštne rozmery	(-7 mm; +10 mm)	(-7 mm; +10 mm)
napr.: 865	858-875	865

POZNÁMKY

- 1) - V PRÍPADE MONTÁŽE NA DLAŽBU JE NUTNÉ VZIAŤ DO ÚVAHY ROZDIEL MEDZI NOMINÁLNOU A FYZICKOU ŠÍRKOU. POZRI TECHNICKÉ INFORMÁCIE NA KONCI TEJTO KAPITOLY.
- 2) - DO OBJEDNÁVKY JE NUTNÉ UVIESŤ, ČI BUDE MONTÁŽ NA VANIČKU ALEBO NA DLAŽBU. POZRI TECHNICKÉ INFORMÁCIE NA KONCI TEJTO KAPITOLY.
- 3) - SKUTOČNÁ ŠÍRKA (NA STRED SKLA) JE O 32 MM MENŠIA NEŽ ŠÍRKA V OBJEDNACOM KÓDE (S TOLERANCIOU -7 AŽ +10 MM). POZRI TECH. INFORMÁCIE NA KONCI TEJTO KAPITOLY.
- 4) - ROHOVÝ VSTUP SA SKLADÁ Z ĽAVÉHO A PRAVÉHO DIEĽU.
- 5) - ODPORUČAME MONTÁŽ PRAHOVEJ LIŠTY. PRE ROHOVÝ VSTUP JE POTREBNÉ OBJEDNAŤ 2 KS.

1 Technické informácie nájdete na konci tejto kapitoly.

Rozmery v mm. Ceny v EUR bez DPH. Technické zmeny vyhradené. Zvláštne vyhotovenia nie je možné vrátiť.

SOLINO

SAFETY
GLASS
6 MM

3

STAND.
2000 MM

MAX.
1400 MM

AQUA
PERLE



1 • EN 14428 • 2008



BLACK
LINE

↑
Vysvetlivky
k piktogramom
nájdete
na vnútornej
zadnej strane
obálky.



SOLF13G + SOLF13D I čierna matná (06), číre sklo (07)



SOLF13G + SOLF13D I aluchróm (50), číre sklo (07)

OBJEDNÁVACÍ KÓD NÁJDETE V BĚŽOVÝCH POLIACH:

SOLF13 G 100 50 07 = SOLINO rohový vstup s dvojdielnymi skladacími dverami s pevnou stenou v rovine, ľavý diel, šírka 1000 mm, výška 2000 mm, aluchróm, číre sklo

SOLF13 G+D | ROHOVÝ VSTUP S DVOJDIELNYMI SKLADACÍMI DVERAMI S PEVNOU STENOU V ROVINE

6mm bezpečnostné sklo | otváranie von aj dovnútra | pánty so zdvihovým mechanizmom zapustené na vnútornej strane skla | magnetické tesnenie | rohová vzpera | 2 rohové vzpery

**PRODUKTY
SKLADOM**

ŠTANDARDNÉ ROZMERY - CENA ZA STRANU ^{1) 3) 4)}

					Typ	Diel	Šírka	Farba	Sklo		
Šírka	Šírka vstupu	Šírka krídla dverí	Šírka pevného dielu	Výška	Kód	G=ľavý D=pravý	Rozmer	06=čierna matná 50=aluchróm	07=číre	87=Screen 88=biele linky	
1000	865	650	350	2000	SOLF13	x	100	xx	07		688 € xx 872 €
1200	1075	800	400	2000	SOLF13	x	120	xx	07		711 € xx 896 €
1400	1270	936	464	2000	SOLF13	x	140	xx	07		750 € xx 935 €

ZVLÁŠTNE ROZMERY - CENA ZA STRANU ^{1) 2) 4)}

1001-1400	podľa šírky dverí	do 2000	SOLF13	x	SM1	xx	07				832 € xx 1 041 €
-----------	-------------------	---------	---------------	----------	------------	-----------	-----------	--	--	--	-------------------------

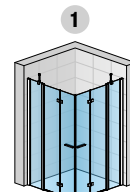

SOLF13 G
+ SOLF13 D

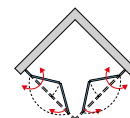

PRAHOVÁ LIŠTA PRE OPTIMÁLNU TESNOSŤ ⁵⁾

voliteľné príslušenstvo | výška prahovej lišty 5 mm

		Typ	Farba
	Dĺžka (mm)	Kód	06=čierna matná 50=aluchróm
	1200	S.SOL.	xx
			47 €

PRESTAVITELNÉ ŠÍRKY

Štandardné rozmery	Inšalačné rozmery vaničky - od zvislého obkladu po vonkajšiu hranu vaničky		Stavebná pripravenosť dlažby pre zástenu štandardných rozmerov	
	Šírka	1	Montáž na dlažbu (stred skla)	
		Rohový vstup (-17 mm; 0 mm)	Rohový vstup (-7 mm; +10 mm)	
1000		983-1000	968	
1200		1183-1200	1168	
1400		1383-1400	1368	
Zvláštne rozmery		(-7 mm; +10 mm)	(-7 mm; +10 mm)	
napr.: 865		858-875	865	

POZNÁMKY

- 1) - V PRÍPADE MONTÁŽE NA DLAŽBU JE NUTNÉ VZIAŤ DO ÚVAHY ROZDIEL MEDZI NOMINÁLNOU A FYZICKOU ŠÍRKOU. POZRI TECHNICKÉ INFORMÁCIE NA KONCI TEJTO KAPITOLY.
- 2) - DO OBJEDNÁVKY JE NUTNÉ UVIESŤ, ČI BUDE MONTÁŽ NA VANIČKU ALEBO NA DLAŽBU. POZRI TECHNICKÉ INFORMÁCIE NA KONCI TEJTO KAPITOLY.
- 3) - SKUTOČNÁ ŠÍRKA (NA STRED SKLA) JE O 32 MM MENŠIA NEŽ ŠÍRKA V OBJEDNACOM KÓDE (S TOLERANCIOU -7 AŽ +10 MM). POZRI TECH. INFORMÁCIE NA KONCI TEJTO KAPITOLY.
- 4) - ROHOVÝ VSTUP SA SKLADÁ Z ĽAVÉHO A PRAVÉHO DIEĽU.
- 5) - ODPORÚČAME MONTÁŽ PRAHOVEJ LIŠTY. PRE ROHOVÝ VSTUP JE POTREBNÉ OBJEDNAŤ 2 KS.

I Technické informácie nájdete na konci tejto kapitoly.

Rozmery v mm. Ceny v EUR bez DPH. Technické zmeny vyhradené. Zvláštne vyhotovenia nie je možné vrátiť.

SOLINO

SAFETY
GLASS
6 MM

2

STAND.
2000 MM

MAX.
1000 MM

500
550 MM

AQUA
PERLE



EN 14428
A1 2008



↑
Vysvetlivky
k piktogramom
nájdete
na vnútornej
zadnej strane
obálky.



SOR55 | aluchróm (50), číre sklo (07)



SOR55 | čierna matná (06), číre sklo (07)

OBJEDNÁVACÍ KÓD NÁJDETE V BÉŽOVÝCH POLIACH:

SOR 55 090 50 07 = SOLINO štvrtkruh s dvojkrídlovými dverami, rádius 550 mm, výška 2000 mm, šírka 900 mm, aluchróm, číre sklo

SOR | ŠTVRŤKRUH S DOJKRÍDLOVÝMI DVERAMI

6mm bezpečnostné sklo | otváranie von aj dovnútra | magnetické tesnenie | 2 rohové vzpery

ŠTANDARDNÉ ROZMERY ^{1) 3)}

				Typ	Rádius	Šírka	Farba	Sklo			
Šírka A	Šírka vstupu	Šírka pevného diľu B	Výška	Kód	50=500 mm 55=550 mm	Rozmer	06=čierna matná 50=aluchróm	07=číre	87=Screen		
800	720	250	2000	SOR	xx	080	xx	07	937 €	87	1 179 €
900	720	350	2000	SOR	xx	090	xx	07	962 €	87	1 203 €
1000	720	450	2000	SOR	xx	100	xx	07	986 €	87	1 228 €

ZVLÁŠTNE ROZMERY ^{1) 2)}

800 - 1000	podľa šírky dverí	2000	SOR	xx	SM1	xx	07	1 276 €	87	1 594 €
------------	-------------------	------	-----	----	-----	----	----	---------	----	---------

PRAHOVÁ LIŠTA PRE OPTIMÁLNU TESNOSŤ ⁴⁾

voliteľné príslušenstvo | výška prahovej lišty 5 mm

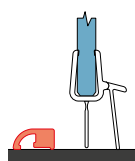

		Typ	Rádius	Farba
Dĺžka (mm)	Kód	50=500 mm 55=550 mm	06=čierna matná 50=aluchróm	
1000	S.SOR	50.	xx	71 €
1000	S.SOR	55.	xx	71 €

PRODUKTY SKLADOM

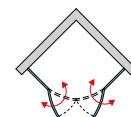
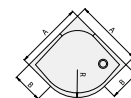
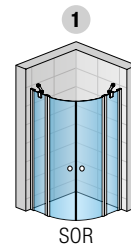

SOLINO

PRESTAVITELNÉ ŠÍRKY

Inštaláčnne rozmery vaničky
- od zvislého obkladu po vonkajšiu hranu vaničky

Stavebná pripravenosť dlažby
pre zástenu štandardných rozmerov

Štandardné rozmery	1	Montáž na dlažbu (stred skla)
Šírka	Štvrtkruh (-17 mm; 0 mm)	Štvrtkruh (-7 mm; +10 mm)
800	783-800	768
900	883-900	868
1000	983-1000	968
Zvláštne rozmery	(-7 mm; +10 mm)	(-7 mm; +10 mm)
napr.: 865	858-875	865

POZNÁMKY

- 1) - V PRÍPADE MONTÁŽE NA DLAŽBU JE NUTNÉ VZIAŤ DO ÚVAHY ROZDIEL MEDZI NOMINÁLNOU A FYZICKOU ŠÍRKOU. POZRI TECHNICKÉ INFORMÁCIE NA KONCI TEJTO KAPITOLY.
- 2) - DO OBJEDNÁVKY JE NUTNÉ UVIESŤ, ČI BUDE MONTÁŽ NA VANIČKU ALEBO NA DLAŽBU. POZRI TECHNICKÉ INFORMÁCIE NA KONCI TEJTO KAPITOLY.
- 3) - SKUTOČNÁ ŠÍRKA (NA STRED SKLA) JE O 32 MM MENŠIA NEŽ ŠÍRKA V OBJEDNACOM KÓDE (S TOLERANCIOU -7 AŽ +10 MM). POZRI TECH. INFORMÁCIE NA KONCI TEJTO KAPITOLY.
- 4) - ODPORÚČAME MONTÁŽ PRAHOVEJ LIŠTY.

I Technické informácie nájdete na konci tejto kapitoly.

Rozmery v mm. Ceny v EUR bez DPH. Technické zmeny vyhradené. Zvláštne vyhotovenia nie je možné vrátiť.

VLASTNOSTI



Bezpečnostné sklo,
hrúbka skla 6 mm



Štandardná výška
2000 mm



Zvláštne rozmery



BLACK LINE:
Pohľadové diely v čiernej
matnej farbe (06)



Počet variant skiel



Maximálna šírka
dverí



Spĺňa normu
na sprchové zásteny
EN 14428:2008+A1



Antiplaková úprava
AquaPerle



Maximálna šírka
bočnej steny



Dvere i bočnú stenu
možno namontovať
ako pravé alebo ľavé

DIZAJN

Moderné madlá

- K dispozícii v dvoch prevedeniach:
madlo pre krídlové dvere (1)
a pre skladacie dvere (2)

I11



I21



Stabilita

- Štandardne dodávané rohové vzpery (3) zaisťujú optimálnu stabilitu. Voliteľne je možné dodať aj vodorovné vzpery (4) za príplatok.

I31



I41

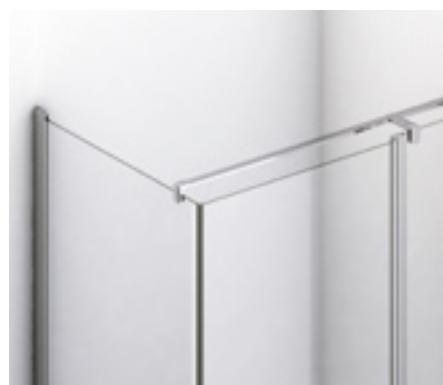

TECHNICKÉ PREDNOSTI



15l



16l

Zdvihový mechanizmus pri dverách (5-6)

- uľahčuje otváranie a zatváranie dverí
- znižuje opotrebenie tesnenia na dverách

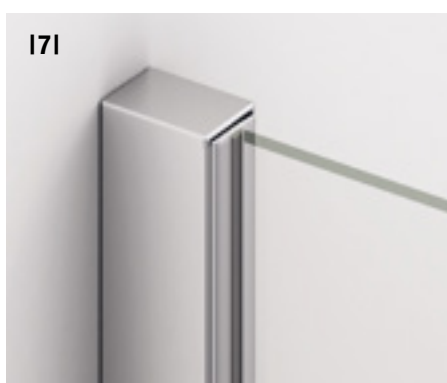

17l



18l

Vyrovnávací profil (7-8)

- Vyrovnávací profil značne uľahčuje montáž
- Prestaviteľnosť až 20 mm
- Kvalitné chrómované alebo čierne krytky



19l



101l

Tesnosť

- riešenie bez prahovej lišty (9)
- pre optimálnu tesnosť odporúčame 5mm prahovú lištu (10) - za príplatok

DVERE S BOČNOU STENOU, ROHOVÝ VSTUP - MONTÁŽ NA VANIČKU

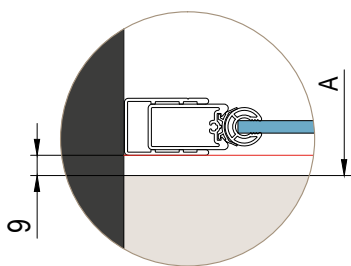
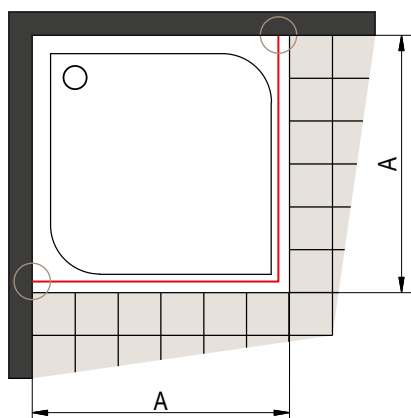

A | zmeraný rozmer od steny k vonkajšiemu okraju vaničky

Pri montáži na vaničku je odsadenie u všetkých štandardných rozmerov 9 mm.

DVERE S BOČNOU STENOU, ROHOVÝ VSTUP - MONTÁŽ NA DLAŽBU

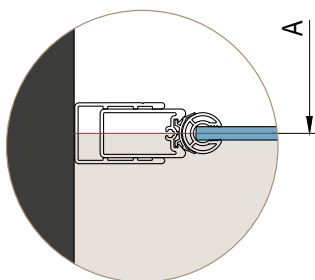
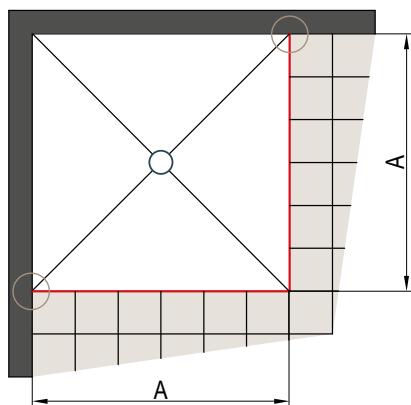

A | zmeraný rozmer od steny k osi skla

Stavebná pripravenosť dlažby pre zástenu štandardných rozmerov

Štandardná šírka	Šírka A = k osi skla	
	SOL1, SOL13, SOLF1, SOLF13, SOLT1/2/3	SOL2, SOL31
700	668	674
750	718	724
800	768	774
900	868	874
1000	968	974
1100	1068	1074
1200	1168	1174
1400	1368	1374

Skutočná šírka štandardnej zásteny zodpovedá šírke A (rozmer na stred skla) z vyššie uvedenej tabuľky s toleranciou:
-7 mm do +10 mm: SOL1, SOL13, SOLF1, SOLF13, SOR, SOLT1/2/3

-5 mm do +31 mm: SOL2
-11 mm do +26 mm: SOL31

Štandardné rozmery je možné použiť len v prípade, že rozmer dlažby zodpovedá šírke A v tabuľke vpravo (so zohľadnením tolerancie), inak je nutný zvláštny rozmer.

PROFIL 50418

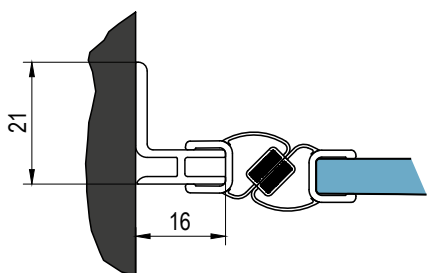

PROFIL 50012

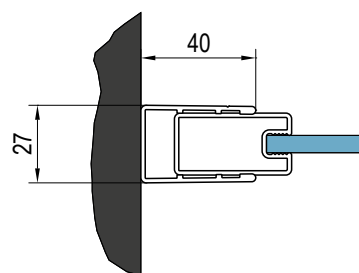

ŠTVRTKRUH - MONTÁŽ NA DLAŽBU

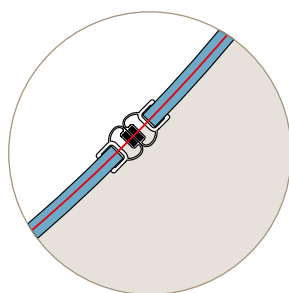
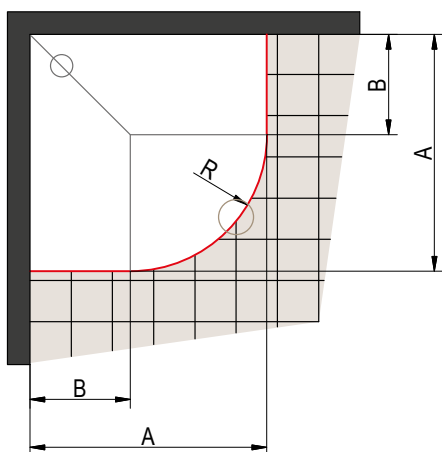

A | zmeraný rozmer od steny k osi skla

Pri montáži na dlažbu sa pri výrobe nezohľadňuje žiadne odsadenie. U dlažby je nutné zohľadniť rádius R478/R528 (viď tabuľka vpravo).

Stavebná pripravenosť dlažby pre zástenu štandardných rozmerov

Štvrtkruh s rádiusom 500 mm

Štandardná šírka	Šírka A = k osi skla	Šírka B rádius R500
800	768 x 768	290
900	868 x 868	390
1000	968 x 968	490

R478: Rádius k osi skla štvrtkruhu s nominálnym rádiusom 500.

Štvrtkruh s rádiusom 550 mm

Štandardná šírka	Šírka A = k osi skla	Šírka B rádius R550
800	768 x 768	240
900	868 x 868	340
1000	968 x 968	440

R528: Rádius k osi skla štvrtkruhu s nominálnym rádiusom 550.

Skutočná šírka štandardnej zásteny zodpovedá šírke A (rozmer k osi skla) z vyššie uvedenej tabuľky s toleranciou -7 mm do +10 mm.

SOLINOS

OTVORENIE/ODKLOPENIE SKLADACÍCH DVERÍ

Rozmer odklopenia skladacích dverí zahŕňa rozmer od vonkajšej hrany vaničky ku koncu elementu dverí pri dovnútra zloženej sprchovej zástene (do 90 °). Toto je veľmi dôležité pre umiestnenie armatúry na stenu.

Rozmery 9 a 27 sú vždy konštantné a nemenné, v prípade, že sú dvere správne namontované.

Štandardná šírka	Konštantné*	Rozmer X	Celková šírka
700	9 + 27	315	351
750	9 + 27	340	376
800	9 + 27	365	401
900	9 + 27	415	451
1000	9 + 27	465	501
1200	9 + 27	565	601
1400	9 + 27	665	701
1600	9 + 27	765	801

* Šírka profilu + odsadenie od vonkajšej hrany vaničky

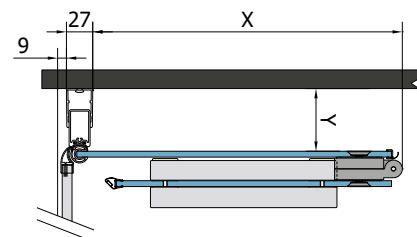

Rozmer Y je variabilný, podľa nastavenia vyrovnávacieho profilu v rozmedzí od 47 do 64 mm.

PROFIL EPB PRE MONTÁŽ NA DLAŽBU

SOL1, SOL2, SOLF1, SOL31

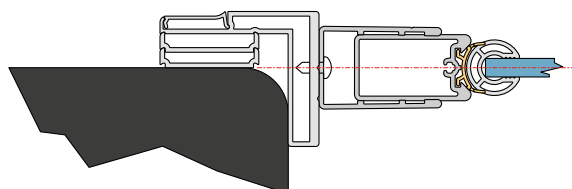

SOLT1, SOLT2, SOLT3, SOL13, SOLF13, SOL31

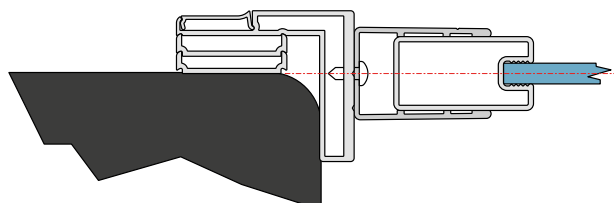

TOP-LINE S

KOMFORT A ŠTÝL

Moderné sprchové zásteny TOP-LINE S ponúkajú atraktívne riešenia kúpeľní v spojení s maximálnym komfortom. Bezrámové posuvné dvere, respektíve absencia spodného profilu, umožňuje bezbariérový prístup. Štandardná výška 2000 mm výrazne zlepšuje komfort pri sprchovaní. Rad TOP-LINE S ponúka široký výber profilov aj skiel, kvalitné materiály a nadčasový dizajn za prívetivú cenu.

Posuvné dvere možno jednoducho odklopiť, čo výrazne uľahčuje čistenie. Všetky sklá sa štandardne dodávajú s antiplakovou úpravou Aquaperle.



V ponuke nasledujúce varianty dverí a bočných stien:

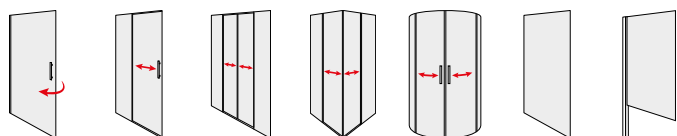



TOP-LINE S

TOP-LINE S

SAFETY
GLASS
6 MM

4

STAND.
2000 MM

MAX.
1000 MM

MAX.
1400 MM

AQUA
PERLE



EN 14428
2008



Vysvetlivky
k piktogramom
nájdete
na vnútornej
zadnej strane
obálky.

Sprchové
zásteny
BLACK LINE
sú dostupné
iba
v čírom skle (07).



TLSP + TOPF2 | aluchróm (50), číre sklo (07)



TLSP | čierna matná (06), číre sklo (07)

OBJEDNÁVACÍ KÓD NÁJDETE V BÉŽOVÝCH POLIACH:

TLSP 070 01 07 = TOP-LINE S jednokřídlové dveře, šířka 700 mm, výška 2000 mm, matný elox, číre sklo

TLSP | JEDNOKŘÍDLOVÉ DVEŘE

6mm bezpečnostné sklo | Otváranie von aj dovnútra | magnetické tesnenie | chrómované plastové dieliky a madlo pri všetkých variantách farieb profilov okrem kolekcie BLACK LINE

ŠTANDARDNÉ ROZMERY ¹⁾

ŠTANDARDNÉ ROZMERY ¹⁾			Typ	Šírka	Farba ⁵⁾	Sklo
Šírka	Šírka vstupu	Výška	Kód	Rozmer	01=matný elox 04=biela 06=čierna matná ⁶⁾ 50=aluchróm	07=číre 22=Durlux 30=Mastercarré 51=línia
700	564	2000	TLSP	070	xx xx	440 € xx 598 €
750	614	2000	TLSP	075	xx xx	450 € xx 609 €
800	664	2000	TLSP	080	xx xx	459 € xx 618 €
900	764	2000	TLSP	090	xx xx	482 € xx 641 €
1000	864	2000	TLSP	100	xx xx	507 € xx 664 €

ZVLÁŠTNÉ ROZMERY ^{1) 2)}

600 - 800	podľa šírky dverí	do 2000	TLSP	SM1	xx xx	554 € xx 712 €
801 - 1000	podľa šírky dverí	do 2000	TLSP	SM2	xx xx	630 € xx 789 €

TOPF2 | BOČNÁ STENA (IBA PRE KOMBINÁCIU S DVEŘAMI)

6mm bezpečnostné sklo

ŠTANDARDNÉ ROZMERY ^{1) 3)}

ŠTANDARDNÉ ROZMERY ^{1) 3)}			Typ	Šírka	Farba ⁵⁾	Sklo
Šírka	Výška	Kód	Rozmer	01=matný elox 04=biela 06=čierna matná ⁶⁾ 50=aluchróm	07=číre 22=Durlux 30=Mastercarré 51=línia	
700	2000	TOPF2	070	xx xx	291 € xx 376 €	
750	2000	TOPF2	075	xx xx	297 € xx 381 €	
800	2000	TOPF2	080	xx xx	297 € xx 381 €	
900	2000	TOPF2	090	xx xx	309 € xx 392 €	
1000	2000	TOPF2	100	xx xx	326 € xx 410 €	
1200	2000	TOPF2	120	xx xx	349 € xx 433 €	
1400	2000	TOPF2	140	xx xx	375 € xx 458 €	

ZVLÁŠTNÉ ROZMERY ^{1) 2) 4)}

250 - 800	do 2000	TOPF2	SM1	xx xx	355 € xx 439 €
801 - 1400	do 2000	TOPF2	SM2	xx xx	450 € xx 534 €

PRÍPLATKY IBA PRE BOČNÚ STENU

Skosenie / výrez	Z.AUS.001 (vychádza sa z ceny za zvláštne rozmery)	Cena za ks	104 €
------------------	--	------------	-------

PRESTAVNÉ ŠÍRKY

Štandardné rozmery	Stavebná pripravenosť niky po obložení		Inštalačný rozmer vaničky - od zvislého obkladu po vonkajšiu hranu vaničky		Stavebná pripravenosť dlažby pre zástenu štandardných rozmerov	
	1	2	1	2	Montáž na dlažbu (stred profilu)	
Šírka	Dveře v niku (-25 mm; +25 mm)	Dveře (+ bočná stena v 90°) (-25 mm; 0 mm)	Bočná stena v 90° (-25 mm; 0 mm)	Bočná stena v 90° (-25 mm; 0 mm)	Dveře (+ bočná stena v 90°) (-10 mm; +15 mm)	Bočná stena v 90° (-10 mm; +15 mm)
700	675-725	675-700	675-700	675-700	673	673
750	725-775	725-750	725-750	725-750	723	723
800	775-825	775-800	775-800	775-800	773	773
900	875-925	875-900	875-900	875-900	873	873
1000	975-1025	975-1000	975-1000	975-1000	973	973
1200	-	-	1175-1200	1175-1200	-	1173
1400	-	-	1375-1400	1375-1400	-	1373
Zvláštne rozmery	(-25 mm; +25 mm)	(-10 mm; +15 mm)	(-10 mm; +15 mm)	(-10 mm; +15 mm)	(-10 mm; +15 mm)	(-10 mm; +15 mm)
napr.: 865	840-890	855-880	855-880	855-880	865	865

POZNÁMKY

- 1) - V PRÍPADE MONTÁŽE NA DLAŽBU JE NUTNÉ VZIAŤ DO ÚVAHY ROZDIEL MEDZI NOMINÁLNOU A FYZICKOU ŠÍRKOU. POZRI TECHNICKÉ INFORMÁCIE NA KONCI TEJTO KAPITOLY.
- 2) - DO OBJEDNÁVKY JE NUTNÉ UVIESŤ, ČI BUDE MONTÁŽ NA VANIČKU ALEBO NA DLAŽBU. POZRI TECHNICKÉ INFORMÁCIE NA KONCI TEJTO KAPITOLY.
- 3) - SKUTOČNÁ ŠÍRKA (NA STRED PROFILU) DVEŘÍ S B. STENOU JE O 27 MM MENŠIA AKO ŠÍRKA V OBJEDNÁVACOM KÓDE (S TOLERANCIOU -10 AŽ +15 MM). POZRI TECH. INFORMÁCIE NA KONCI TEJTO KAPITOLY.
- 4) - DÔLEŽITÉ UPOZORNENIE: SKRÁTENÁ BOČNÁ STENA U TOP-LINE S SA OSÁDZA NA VAŇU / SOKEL.
- 5) - PRODUKTY RADU TOP-LINE S MOŽNO DODAŤ AJ V SANITÁRNEJ FARBE (SF), VIAC INFORMÁCIÍ NÁJDETE NA STRANE 16.
- 6) - SPRCHOVÉ ZÁSTENY BLACK LINE V ČIERNEJ MATNEJ FARBE SÚ DOSTUPNÉ IBA V ČÍROM SKLE (07).

Technické informácie nájdete na konci tejto kapitoly.

Rozmery v mm. Ceny v EUR bez DPH. Technické zmeny vyhradené. Zvláštne vyhotovenia nie je možné vrátiť.

PRODUKTY SKLADOM

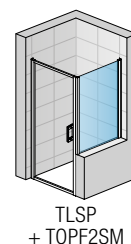
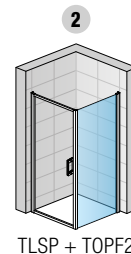
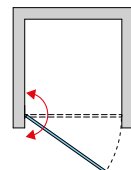
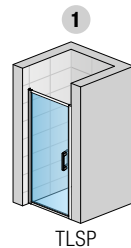

TOP-LINE S

TOP-LINE S

SAFETY
GLASS
6 MM

4

STAND.
2000 MM

MAX.
1800 MM

MAX.
1400 MM

AQUA
PERLE



EN 14428
2008
A1



BLACK
LINE



Vysvetlivky
k piktogramom
nájdete
na vnútornej
zadnej strane
obálky.

Sprchové
zásteny
BLACK LINE
sú dostupné
iba

v čírom skle (07).



TLS2G + TOPF2 | aluchróm (50), číre sklo (07)



TLS2G | čierna matná (06), číre sklo (07)

OBJEDNÁVACÍ KÓD NÁJDETE V BÉŽOVÝCH POLIACH:

TLS2 G 120 01 07 = TOP-LINE S jednodielne posuvné dvere s pevnou stenou v rovine, pevný diel vľavo, šírka 1200 mm, výška 2000 mm, matný elox, číre sklo

TLS2 | JEDNODIELNE POSUVNÉ DVERE S PEVNOU STENOU V ROVINE

6mm bezpečnostné sklo | magnetické tesnenie | 10mm prahová lišta | chrómované plastové dieliky a madlo pri všetkých variantách farieb profilov okrem kolekcie BLACK LINE

ŠTANDARDNÉ ROZMERY ¹⁾

Šírka		Šírka vstupu	Šírka pevného dielu	Výška	Kód	G=vľavo D=vpravo	Rozmer	01=matný elox 04=biela 06=čierna matná ⁶⁾ 50=aluchróm	07=číre 22=Durlux	30=Mastercarré 51=línia
1000	395	482	2000	TLS2	x	100	xx	xx	559 € xx	719 €
1200	495	582	2000	TLS2	x	120	xx	xx	593 € xx	751 €
1300	545	632	2000	TLS2	x	130	xx	xx	609 € xx	768 €
1400	595	682	2000	TLS2	x	140	xx	xx	624 € xx	783 €
1500	645	732	2000	TLS2	x	150	xx	xx	642 € xx	801 €
1600	695	782	2000	TLS2	x	160	xx	xx	659 € xx	817 €

ZVLÁŠTNÉ ROZMERY ^{1) 2)}

1000 - 1800	podľa šírky dverí	do 2000	TLS2	x	SM1	xx	xx	791 € xx	950 €
-------------	-------------------	---------	-------------	---	-----	----	----	----------	-------

TOPF2 | BOČNÁ STENA (IBA PRE KOMBINÁCIU S DVERAMI)

6mm bezpečnostné sklo

ŠTANDARDNÉ ROZMERY ¹⁾

Šírka	Výška	Kód	Rozmer	01=matný elox 04=biela 06=čierna matná ⁶⁾ 50=aluchróm	07=číre 22=Durlux	30=Mastercarré 51=línia
700	2000	TOPF2	070	xx	xx	291 € xx
750	2000	TOPF2	075	xx	xx	297 € xx
800	2000	TOPF2	080	xx	xx	297 € xx
900	2000	TOPF2	090	xx	xx	309 € xx
1000	2000	TOPF2	100	xx	xx	326 € xx
1200	2000	TOPF2	120	xx	xx	349 € xx
1400	2000	TOPF2	140	xx	xx	375 € xx

ZVLÁŠTNÉ ROZMERY ^{1) 2) 4)}

250 - 800	do 2000	TOPF2	SM1	xx	xx	355 € xx
801 - 1400	do 2000	TOPF2	SM2	xx	xx	450 € xx

PRÍPLATKY IBA PRE BOČNÚ STENU

Skosenie / výrez	Z.AUS.001 (vychádza sa z ceny za zvláštne rozmery)	Cena za ks	104 €
------------------	---	------------	-------

PRESTAVNÉ ŠÍRKY

Štandardné rozmery	Stavebná pripravenosť niky po obložení		Inštalovaný rozmer vaničky - od zvislého obkladu po vonkajšiu hranu vaničky		Stavebná pripravenosť dlažby pre zástenu štandardných rozmerov	
	1	2	1	2	Montáž na dlažbu (stred profilu)	
Šírka	Dvere v nike (-25 mm; +25 mm)	Dvere (+ bočná stena v 90°) (-25 mm; 0 mm)	Bočná stena v 90° (-25 mm; 0 mm)	Dvere (+ bočná stena v 90°) (-10 mm; +15 mm)	Bočná stena v 90° (-10 mm; +15 mm)	
700	-	-	675-700	-	673	
750	-	-	725-750	-	723	
800	-	-	775-800	-	773	
900	-	-	875-900	-	873	
1000	975-1025	975-1000	975-1000	973	973	
1200	1175-1225	1175-1200	1175-1200	1173	1173	
1300	1275-1325	1275-1300	-	-	-	
1400	1375-1425	1375-1400	1375-1400	1373	1373	
1500	1475-1525	1475-1500	-	-	-	
1600	1575-1625	1575-1600	-	1573	-	
Zvláštne rozmery	(-25 mm; +25 mm)	(-10 mm; +15 mm)	(-10 mm; +15 mm)	(-10 mm; +15 mm)	(-10 mm; +15 mm)	
napr.: 1225	1200-1250	1215-1240	1215-1240	1225	1225	

POZNÁMKY

- 1) - V PRÍPADE MONTÁŽE NA DLAŽBU JE NUTNÉ VZIAŤ DO ÚVAHY ROZDIEL MEDZI NOMINÁLNOU A FYZICKOU ŠÍRKOU. POZRI TECHNICKÉ INFORMÁCIE NA KONCI TEJTO KAPITOLY.
- 2) - DO OBJEDNÁVKY JE NUTNÉ UVIESŤ, ČI BUDE MONTÁŽ NA VANIČKU ALEBO NA DLAŽBU. POZRI TECHNICKÉ INFORMÁCIE NA KONCI TEJTO KAPITOLY.
- 3) - SKUTOČNÁ ŠÍRKA (NA STRED PROFILU) DVERÍ S B. STENOU JE O 27 MM MENŠIA AKO ŠÍRKA V OBJEDNÁVACOM KÓDE (S TOLERANCIOU -10 AŽ +15 MM). POZRI TECH. INFORMÁCIE NA KONCI TEJTO KAPITOLY.
- 4) - DÔLEŽITÉ UPOZORNENIE: SKRÁTENÁ BOČNÁ STENA U TOP-LINE S SA OSÁDZA NA VAŇU / SOKEL.
- 5) - PRODUKTY RADU TOP-LINE S MOŽNO DODAŤ AJ V SANITÁRNEJ FARBE (SF), VIAC INFORMÁCIÍ NÁJDETE NA STRANE 16.
- 6) - SPRCHOVÉ ZÁSTENY BLACK LINE V ČIERNEJ MATNEJ FARBE SÚ DOSTUPNÉ IBA V ČÍROM SKLE (07).

Technické informácie nájdete na konci tejto kapitoly.

Rozmery v mm. Ceny v EUR bez DPH. Technické zmeny vyhradené. Zvláštne vyhotovenia nie je možné vrátiť.

PRODUKTY SKLADOM

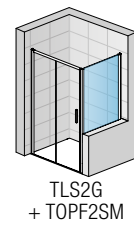
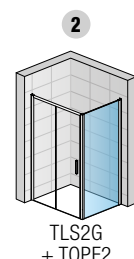
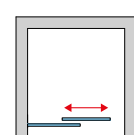
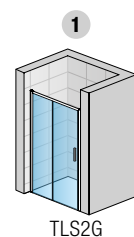

TOP-LINE S

TOP-LINE S

SAFETY
GLASS
6 MM

4

STAND.
2000 MM

MAX.
1800 MM

MAX.
1400 MM

AQUA
PERLE



EN 14428:2004
A1+80



BLACK
LINE



Vysvetlivky
k piktogramom
nájdete
na vnútornej
zadnej strane
obálky.

Sprchové
zásteny
BLACK LINE
sú dostupné
iba
v čírom skle (07).



TLS4 + TOPF2 | aluchróm (50), číre sklo (07)



TLS4 | čierna matná (06), číre sklo (07)

OBJEDNÁVACÍ KÓD NÁJDETE V BÉŽOVÝCH POLIACH:

TLS4 120 01 07 = TOP-LINE S dvojdielne posuvné dvere s 2 pevnými stenami v rovine, šírka 1200 mm, výška 2000 mm, matný elox, číre sklo

TLS4 | DVOJDIELNE POSUVNÉ DVERE S 2 PEVNÝMI STENAMI V ROVINE

6mm bezpečnostné sklo | magnetické tesnenie | 10mm prahová lišta | chrómované plastové dieliky a madlo pri všetkých variantoch farieb profilov okrem kolekcie BLACK LINE

**PRODUKTY
SKLADOM**

ŠTANDARDNÉ ROZMERY ¹⁾

				Typ	Šírka	Farba ⁵⁾	Sklo	
Šírka	Šírka vstupu	Šírka pevného dielu	Výška	Kód	Rozmer	01=matný elox 04=biela 06=čierna matná ⁶⁾ 50=aluchróm	07=číre 22=Durlux	30=Mastercarré 51=línia
1200	456	312	2000	TLS4	120	xx	xx	740 € xx 897 €
1400	556	362	2000	TLS4	140	xx	xx	767 € xx 926 €
1600	656	412	2000	TLS4	160	xx	xx	791 € xx 950 €

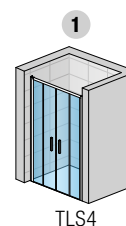

ZVLÁŠTNÉ ROZMERY ^{1) 2)}

1000 - 1800	podľa šírky dverí	do 2000	TLS4	SM1	xx	xx	950 € xx	1 109 €
-------------	-------------------	---------	-------------	------------	-----------	-----------	-----------------	---------

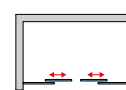

TOPF2 | BOČNÁ STENA (IBA PRE KOMBINÁCIU S DVERAMI)

6mm bezpečnostné sklo

ŠTANDARDNÉ ROZMERY ^{1) 3)}

		Typ	Šírka	Farba ⁵⁾	Sklo	
Šírka	Výška	Kód	Rozmer	01=matný elox 04=biela 06=čierna matná ⁶⁾ 50=aluchróm	07=číre 22=Durlux	30=Mastercarré 51=línia
700	2000	TOPF2	070	xx	xx	291 € xx 376 €
750	2000	TOPF2	075	xx	xx	297 € xx 381 €
800	2000	TOPF2	080	xx	xx	297 € xx 381 €
900	2000	TOPF2	090	xx	xx	309 € xx 392 €
1000	2000	TOPF2	100	xx	xx	326 € xx 410 €
1200	2000	TOPF2	120	xx	xx	349 € xx 433 €
1400	2000	TOPF2	140	xx	xx	375 € xx 458 €

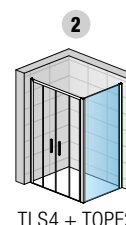

ZVLÁŠTNÉ ROZMERY ^{1) 2) 4)}

250 - 800	do 2000	TOPF2	SM1	xx	xx	355 € xx 439 €
801 - 1400	do 2000	TOPF2	SM2	xx	xx	450 € xx 534 €

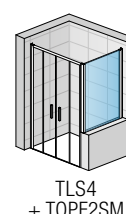

PRÍPLATKY IBA PRE BOČNÚ STENU

Skosenie / výrez	Z.AUS.001 (vychádza sa z ceny za zvláštne rozmery)	Cena za ks	104 €
------------------	---	------------	-------

PRESTAVNÉ ŠÍRKY

Štandardné rozmery	Stavebná pripravenosť niky po obložení		Inštalačný rozmer vaničky - od zvislého obkladu po vonkajšiu hranu vaničky		Stavebná pripravenosť dlažby pre zástenu štandardných rozmerov	
	1		2		Montáž na dlažbu (stred profilu)	
Šírka	Dvere v nike (-25 mm; +25 mm)	Dvere (+ bočná stena v 90°) (-25 mm; 0 mm)	Bočná stena v 90° (-25 mm; 0 mm)	Dvere (+ bočná stena v 90°) (-10 mm; +15 mm)	Bočná stena v 90° (-10 mm; +15 mm)	
700	-	-	675-700	-	673	
750	-	-	725-750	-	723	
800	-	-	775-800	-	773	
900	-	-	875-900	-	873	
1000	-	-	975-1000	-	973	
1200	1175-1225	1175-1200	1175-1200	1173	1173	
1400	1375-1425	1375-1400	1375-1400	1373	1373	
1600	1575-1625	1575-1600	-	1573	-	
Zvláštne rozmery	(-25 mm; +25 mm)	(-10 mm; +15 mm)	(-10 mm; +15 mm)	(-10 mm; +15 mm)	(-10 mm; +15 mm)	
napr.: 1225	1200-1250	1215-1240	1215-1240	1225	1225	

POZNÁMKY

- 1) - V PRÍPADE MONTÁŽE NA DLAŽBU JE NUTNÉ VZIAŤ DO ÚVAHY ROZDIEL MEDZI NOMINÁLNOU A FYZICKOU ŠÍRKOU. POZRI TECHNICKÉ INFORMÁCIE NA KONCI TEJTO KAPITOLY.
- 2) - DO OBJEDNÁVKY JE NUTNÉ UVIESŤ, ČI BUDE MONTÁŽ NA VANIČKU ALEBO NA DLAŽBU. POZRI TECHNICKÉ INFORMÁCIE NA KONCI TEJTO KAPITOLY.
- 3) - SKUTOČNÁ ŠÍRKA (NA STRED PROFILU) DVERÍ S B. STENOU JE O 27 MM MENŠIA AKO ŠÍRKA V OBJEDNÁVACOM KÓDE (S TOLERANCIOU -10 AŽ +15 MM). POZRI TECH. INFORMÁCIE NA KONCI TEJTO KAPITOLY.
- 4) - DÔLEŽITÉ UPOZORNENIE: SKRÁTENÁ BOČNÁ STENA U TOP-LINE S SA OSÁDZA NA VAŇU / SOKEL.
- 5) - PRODUKTY RADU TOP-LINE S MOŽNO DODAT AJ V SANITÁRNEJ FARBE (SF). VIAC INFORMÁCIÍ NÁJDETE NA STRANE 16.
- 6) - SPRCHOVÉ ZÁSTENY BLACK LINE V ČIERNEJ MATNEJ FARBE SÚ DOSTUPNÉ IBA V ČÍROM SKLE (07).

Technické informácie nájdete na konci tejto kapitoly.

Rozmery v mm. Ceny v EUR bez DPH. Technické zmeny vyhradené. Zvláštne vyhotovenia nie je možné vrátiť.

TOP-LINE S

SAFETY
GLASS
6 MM

4

STAND.
2000 MM

MAX.
1200 MM

AQUA
PERLE

EN 14429
A1+ 80x200



Vysvetlivky
k piktogramom
nájdete
na vnútornej
zadnej strane
obálky.

Sprchové
zásteny

BLACK LINE
sú dostupné
iba

v čírom skle (07).



TLSAC | aluchróm (50), číre sklo (07)



TLSAC | čierna matná (06), číre sklo (07)

OBJEDNÁVACÍ KÓD NÁJDETE V BÉŽOVÝCH POLIACH:

TLSAC 070 01 07 = TOP-LINE S rohový vstup s dvojdielnymi posuvnými dverami (bez spodného rámového profilu), komplet, šírka 700 mm, výška 2000 mm, matný elox, číre sklo

TLSAC | ROHOVÝ VSTUP S DVOJDIELNYMI POSUVNÝMI DVERAMI (BEZ SPODNÉHO RÁMOVÉHO PROFILU)

6mm bezpečnostné sklo | magnetické tesnenie | 10mm prahová lišta | chrómované plastové dieliky a madlo pri všetkých variantoch farieb profilov okrem kolekcie BLACK LINE

PRODUKTY SKLADOM

ROVNOSTRANNÉ PREVEDENIE - CENA ZA KOMPLET

ŠTANDARDNÉ ROZMERY ^{1) 3) 4)}

				Typ	Šírka	Farba ⁵⁾	Sklo			
Šírka	Šírka vstupu	Šírka pevného dielu	Výška	Kód	Rozmer	01=matný elox 04=biela 06=čierna matná ⁶⁾ 50=aluchróm	07=číre 22=Durlux	30=Mastercarré 51=línia		
700	359	344	2000	TLSAC	070	xx	xx	763 €	xx	1 097 €
800	429	394	2000	TLSAC	080	xx	xx	798 €	xx	1 132 €
900	499	444	2000	TLSAC	090	xx	xx	838 €	xx	1 172 €
1000	569	494	2000	TLSAC	100	xx	xx	878 €	xx	1 212 €

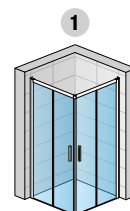

TLSAC

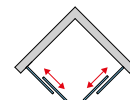

NEROVNOSTRANNÉ PREVEDENIE - CENA ZA STRANU (NUTNÉ OBJEDNAŤ PRAVÝ A ĽAVÝ DIEL)

6mm bezpečnostné sklo | magnetické tesnenie | 10mm prahová lišta

ŠTANDARDNÉ ROZMERY ^{1) 3) 4)} - CENA ZA STRANU

			Typ	Diel	Šírka	Farba ⁵⁾	Sklo			
Šírka	Šírka pevného dielu	Výška	Kód	G=ľavý D=pravý	Rozmer	01=matný elox 04=biela 06=čierna matná ⁶⁾ 50=aluchróm	07=číre 22=Durlux	30=Mastercarré 51=línia		
700	334	2000	TLS	x	070	xx	xx	382 €	xx	549 €
750	359	2000	TLS	x	075	xx	xx	391 €	xx	558 €
800	384	2000	TLS	x	080	xx	xx	399 €	xx	566 €
900	434	2000	TLS	x	090	xx	xx	419 €	xx	586 €
1000	484	2000	TLS	x	100	xx	xx	439 €	xx	606 €
1200	584	2000	TLS	x	120	xx	xx	478 €	xx	645 €

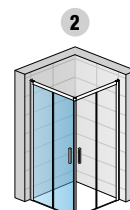

TLSG + TLSD

ZVLÁŠTNÉ ROZMERY ^{1) 2) 4)} - CENA ZA STRANU

600-900	podľa šírky dverí	do 2000	TLS	x	SM1	xx	xx	630 €	xx	796 €
901-1200	podľa šírky dverí	do 2000	TLS	x	SM2	xx	xx	752 €	xx	919 €

PRESTAVNÉ ŠÍRKY

Inštalčný rozmer vaničky
- od zvislého obkladu po vonkajšiu hranu vaničky

Stavebná pripravenosť dlažby
pre zástenu štandardných rozmerov

Štandardné rozmery	1 + 2	Montáž na dlažbu (stred profilu)
Šírka	Rohový vstup (-25 mm; +0 mm)	Rohový vstup (-10 mm; +15 mm)
700	675-700	673
750	725-750	723
800	775-800	773
900	875-900	873
1000	975-1000	973
1200	1175-1200	1173
Zvláštne rozmery	(-10 mm; +15 mm)	(-10 mm; +15 mm)
napr.: 865	855-880	865

POZNÁMKY

- 1) - V PRÍPADE MONTÁŽE NA DLAŽBU JE NUTNÉ VZIAŤ DO ÚVAHY ROZDIEL MEDZI NOMINÁLNOU A FYZICKOU ŠÍRKOU. POZRI TECHNICKÉ INFORMÁCIE NA KONCI TEJTO KAPITOLY.
- 2) - DO OBJEDNÁVKY JE NUTNÉ UVIESŤ, ČI BUDE MONTÁŽ NA VANIČKU ALEBO NA DLAŽBU. POZRI TECHNICKÉ INFORMÁCIE NA KONCI TEJTO KAPITOLY.
- 3) - SKUTOČNÁ ŠÍRKA (NA STRED PROFILU) JE O 27 MM MENŠIA AKO ŠÍRKA V OBJEDNÁVACOM KÓDE (S TOLERANCIOU -10 AŽ +15 MM). POZRI TECH. INFORMÁCIE NA KONCI TEJTO KAPITOLY.
- 4) - ROHOVÝ VSTUP SA SKLADÁ Z PRAVÉHO A ĽAVÉHO DIELU.
- 5) - PRODUKTY RADU TOP-LINE S MOŽNO DODAŤ AJ V SANITÁRNEJ FARBE (SF), VIAC INFORMÁCIÍ NÁJDETE NA STRANE 16.
- 6) - SPRCHOVÉ ZÁSTENY BLACK LINE V ČIERNEJ MATNEJ FARBE SÚ DOSTUPNÉ IBA V ČÍROM SKLE (07).

Technické informácie nájdete na konci tejto kapitoly.

Rozmery v mm. Ceny v EUR bez DPH. Technické zmeny vyhradené. Zvláštne vyhotovenia nie je možné vrátiť.

TOP-LINE S

SAFETY
GLASS
6 MM

1

STAND.
2000 MM

MAX.
1200 MM

550 MM

AQUA
PERLE



EN 14428
2008



↑ TLSR I aluchróm (50), číre sklo (07)

↑
Vysvetlivky
k piktogramom
nájdete
na vnútornej
zadnej strane
obálky.

Sprchové
zásteny
BLACK LINE
sú dostupné
iba
v čírom skle (07).



TLSR I černá matná (06), číre sklo (07)

OBJEDNÁVACÍ KÓD NÁJDETE V BÉŽOVÝCH POLIACH:

TLSR 50 080 01 07 = TOP-LINE S štvrtkruh s dvojdielnymi posuvnými dverami, rádius 550 mm, šírka 800 mm, výška 2000 mm, matný elox, číre sklo

TLSR | ŠTVRŤKRUH S DVOJDIELNYMI POSUVNÝMI DVERAMI

6mm bezpečnostné sklo | magnetické tesnenie | 10mm prahová lišta | chrómované plastové dieliky a madlo pri všetkých variantách farieb profilov okrem kolekcie BLACK LINE

PRODUKTY SKLADOM

ŠTANDARDNÉ ROZMERY ^{1) 3)}

				Typ	Rádius	Šírka	Farba	Sklo		
Šírka A	Šírka vstupu	Šírka pevného dielu B	Výška	Kód	55=550 mm	Rozmer	01=matný elox 04=biela 06=čierna matná 6) 50=aluchróm	07=číre		
800	401	258	2000	TLSR	55	080	xx	07	867 €	
900	557	358	2000	TLSR	55	090	xx	07	910 €	
1000	579	458	2000	TLSR	55	100	xx	07	957 €	

ZVLÁŠTNE ROZMERY ^{1) 2) 4) 5)}

800-1200	podľa šírky dverí	2000	TLSR	55	SM1	xx	07	1 323 €	
----------	-------------------	------	-------------	-----------	------------	-----------	-----------	---------	--

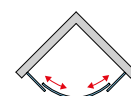
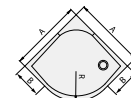
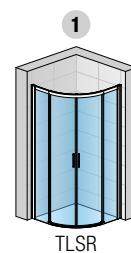

TOP-LINE S

PRESTAVNÉ ŠÍRKY

Štandardné rozmery	Inštalčný rozmer vaničky - od zvislého obkladu po vonkajšiu hranu vaničky		Stavebná pripravenosť dlažby pre zástenu štandardných rozmerov	
	Šírka	Štvrtkruh (-25 mm; 0 mm)	Montáž na dlažbu (stred profilu)	Štvrtkruh (-10 mm; +15 mm)
		1		
800	775-800		Montáž na dlažbu (stred profilu)	773
900	875-900			873
1000	975-1000			973
Zvláštne rozmery	(-10 mm; +15 mm)		(-10 mm; +15 mm)	
napr.: 865	855-880			865

POZNÁMKY

- 1) - V PRÍPADE MONTÁŽE NA DLAŽBU JE NUTNÉ VZIAŤ DO ÚVAHY ROZDIEL MEDZI NOMINÁLNOU A FYZICKOU ŠÍRKOU. POZRI TECHNICKÉ INFORMÁCIE NA KONCI TEJTO KAPITOLY.
- 2) - DO OBJEDNÁVKY JE NUTNÉ UVIESŤ, ČI BUDE MONTÁŽ NA VANIČKU ALEBO NA DLAŽBU. POZRI TECHNICKÉ INFORMÁCIE NA KONCI TEJTO KAPITOLY.
- 3) - SKUTOČNÁ ŠÍRKA (NA STRED PROFILU) JE O 27 MM MENŠIA AKO ŠÍRKA V OBJEDNÁVACOM KÓDE (S TOLERANCIOU -10 AŽ +15 MM). POZRI TECH. INFORMÁCIE NA KONCI TEJTO KAPITOLY.
- 4) - ŠÍRKU KRÍDEL DVERÍ NEMOŽNO MENIŤ, MENÍ SA IBA ŠÍRKA PEVNÝCH DIELOV.
- 5) - U NEROVNOSTRANNÉHO PŘEVĚDENIA JE NUTNÉ UVIESŤ ŠÍRKU PRAVEJ A LAVEJ STRANY.
- 6) - SPRCHOVÉ ZÁSTENY BLACK LINE V ČIERNEJ MATNEJ FARBE SÚ DOSTUPNÉ IBA V ČÍROM SKLE (07).

Technické informácie nájdete na konci tejto kapitoly.

Rozmery v mm. Ceny v EUR bez DPH. Technické zmeny vyhradené. Zvláštne vyhotovenia nie je možné vrátiť.

VLASTNOSTI

 <p>Bezpečnostné sklo, hrúbka skla 6 mm</p>	 <p>Maximálna šírka dverí</p>	 <p>Spĺňa normu na sprchové zásteny EN 14428:2008+A1</p>	 <p>BLACK LINE: Pohľadové diely v čiernej matnej farbe (06) (06)</p>
 <p>Počet variant skiel</p>	 <p>Maximálna šírka bočnej steny</p>	 <p>Dvere i bočnú stenu možno namontovať ako pravé alebo ľavé</p>	
 <p>Antiplaková úprava Aquaperle</p>	 <p>Zvláštne rozmery</p>	 <p>Ľahšie čistenie vďaka vyklápacím posuvným dverám</p>	
 <p>Štandardná výška 2000 mm</p>	 <p>Skosenie / výrez</p>	 <p>Rádus 550 mm</p>	

TECHNICKÉ PREDNOSTI A PRESTAVITELNOSŤ

Vyrovnávací profil na stenu

- Umožňuje 25mm prestavitelnosť
- Nie je nutné žiadne vŕtanie
- Jediná fixačná skrutka pre prestavenie šírky



Doraz pojazdu dverí

- Zabraňuje nárazu dverí na konci otvárania



Naklapávací systém spojenia dverí a bočnej steny

- Zaisťuje absolútnu tesnosť a dobrý vzhľad i bez vŕtania a zoskrutkovania
- Vhodný aj pre montáž na dlažbu



Dvojité pojazďové kolieska

- Pre ľahký a tichý chod pri otváraní posuvných dverí



POHODLNÉ ČISTENIE A LAHKÁ ÚDRŽBA



Dvere s odklápaním, nízka prahová lišta

- Systém so spodným vodiacim dielkom
- Pre jednoduché čistenie aj manipuláciu
- Nízka prahová lišta (10mm) pre bezbariérový prístup

ZAÚJÍMAVÝ DESIGN



I11



I21

Moderné madlá

- Chrómované úzke madlá umožňujú jednoduché otváranie dverí (3)

Kvalita aj v detaile

- Dobrý dojem ze série TOP-LINE S umocňujú chrómované rohové spoje (4)



I31

Nadčasový tvar profilu

- Ploché tvary profilu (na obrázku s nástenným profilom), bez spodného a horného vodorovného profilu (5).

DVERE S BOČNOU STENOU, ROHOVÝ VSTUP A ŠTVRŤKRUH - MONTÁŽ NA VANIČKU

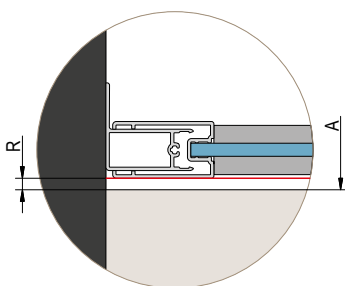
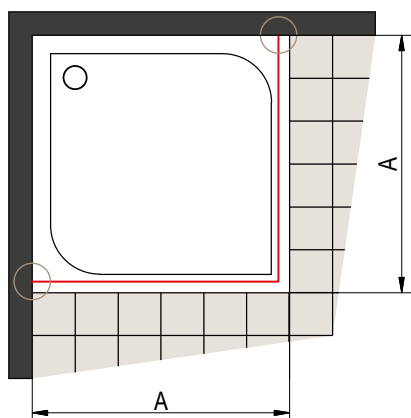

A | zmeraná vzdialenosť od steny k vonkajšiemu okraju vaničky (sprchová zástena je z dôvodu nutného odsadenia vždy menšia ako udávaný nominálny rozmer výrobku)

Pri montáži na vaničku je odsadenie R (viď detail 1) závislé na veľkosti rádiusu vonkajšie hrany vaničky a je rovnaké pre štandardné i zvláštne rozmery.

DVERE S BOČNOU STENOU, ROHOVÝ VSTUP - MONTÁŽ NA DLAŽBU

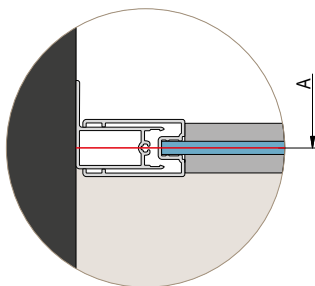
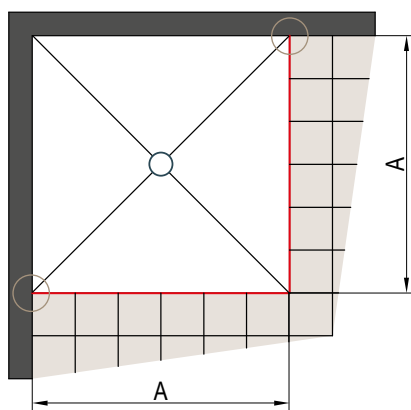

A | zmeraná vzdialenosť od steny k osi vodorovného rámového profilu

Stavebná pripravenosť dlažby pre zástenu štandardných rozmerov

Štandardná šírka	Šírka A = k osi skla/profilu
750	723
800	773
900	873
1000	973
1200	1173
1300	1273
1400	1373
1500	1473
1600	1573

Štandardné rozmery je možné použiť len v prípade, že rozmer dlažby zodpovedá šírke A v tabuľke vpravo (so zohľadnením tolerancie), inak je nutný zvláštny rozmer.

Skutočná šírka štandardnej zásteny zodpovedá šírke A (rozmer na stred skla/profilu) z vyššie uvedenej tabuľky s toleranciou -10 až +15 mm.

ŠTVRŤKRUH - MONTÁŽ NA DLAŽBU

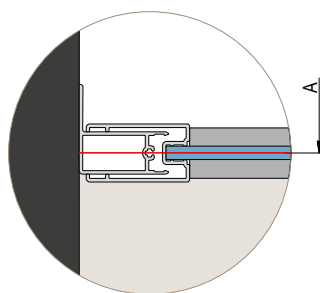
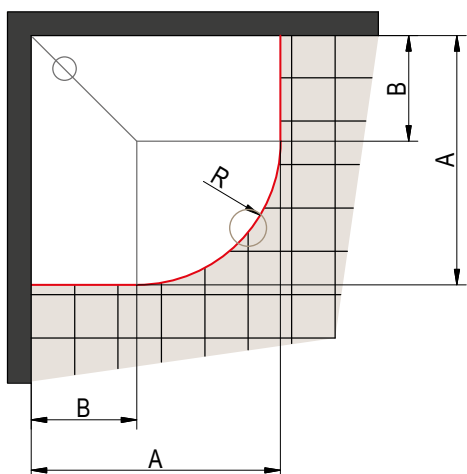

Stavebná pripravenosť dlažby pre zástenu štandardných rozmerov

Štvrťkruh s rádiusem 550 mm

Štandardná šírka	Šírka A = k osi skla	Šírka B pre rádius 550
800	773 x 773	235
900	873 x 873	335
1000	973 x 973	435

R538: Rádius na stred vodorovného profilu štvrťkruhu s nominálnim rádiusem 550

Skutočná šírka štandardnej zásteny zodpovedá šírke A (rozmer na stred skla) z vyššie uvedenej tabuľky s toleranciou -10 až +15 mm.

A | nameraný rozmer od steny k osi skla

Štandardné rozmery je možné použiť len v prípade, že rozmer dlažby zodpovedá šírke A v tabuľke vpravo (so zohľadnením tolerance), inak je nutný zvláštny rozmer.

WTT3 2 PROFILY (40262 + 80263)

K UPEVNENIU DVERÍ / BOČNEJ STENY V UHLE 0 AŽ 90°

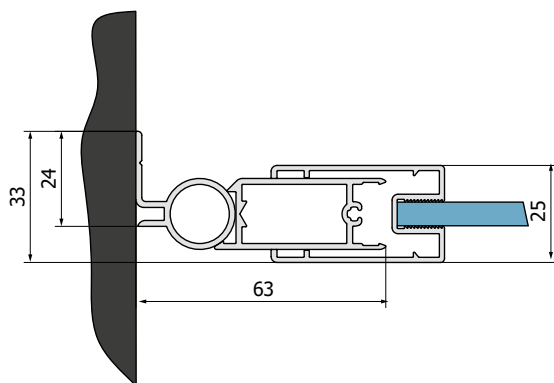

VYROVNÁVACÍ PROFIL 80301

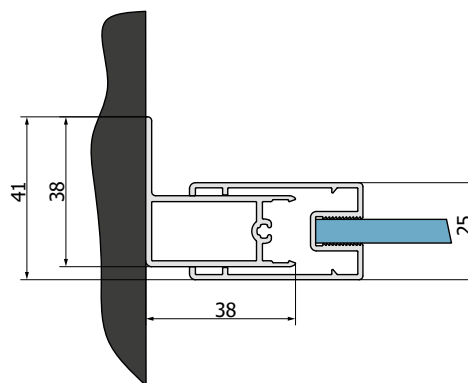

DIVERA

FUNKČNOSŤ A FLEXIBILITA

Sprchové zásteny **Divera** ponúkajú prvotriednu kvalitu, vysokú flexibilitu a premyslenú funkčnosť. Nová séria sprchových zásten má úplne modulárnu štruktúru, skladá sa z krídlových i posuvných dverí, ktoré možno kombinovať s variabilnými pevnými stenami v rovine či bočnými stenami a vytvoriť tak širokú škálu základných variantov.

Divera spĺňa všetky požiadavky na moderný sprchový kút, je inovatívny, konštrukčne jednoduchý a pritom komfortný. Či sa jedná o rohový vstup, dvere v nike alebo o praktickú U-montáž, sprchovací kút Divera Vás nadchne eleganciou aj jednoduchou možnosťou prispôbiť sa priestoru kúpeľne. Úzke, ergonomické madlo umožňuje pohodlné otváranie dverí. Všetky sklá sa štandardne dodávajú s antiplakovou úpravou Aquaperle.



V ponuke nasledujúce varianty dverí a bočných stien:

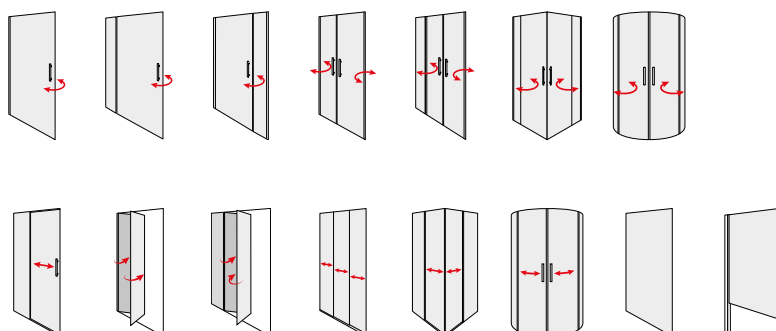



DIVERA

MOŽNÉ KOMBINÁCIE

MONTÁŽ V ROVINE



1x D22FF

+



D22T1

=



D22T13 | Strany 194-195

+



D22T1

=



D22T31 | Strany 196-197

+



D22T2

=



D22T32 | Strany 200-201

MONTÁŽ V ROHU



2x D22FF

+



D22DE2B

=



D22DE2B | Strany 202-203

+



D22ERB

=



D22ERB | Strany 204-205

VELKÉ ŠÍRKY

MONTÁŽ V ROVINE



2x D22FF

+



D22T1

=



D22FF + D22T1 + D22FF
| Strany 192-193, 218-219

+



D22T2

=



D22FF + D22T2 + D22FF
| Strany 198-199, 218-219

VŠETKY DVERE DIVERA JE MOŽNÉ KOMBINOVAŤ S ĎALŠOU BOČNOU STENOU V ROVINE D22FF (STRANY 218-219)
A BOČNOU STENOU D22F1 (STRANY 220-221).



DIVERA

DIVERA

SAFETY
GLASS
6 MM

4

STAND.
2000 MM

MAX.
1000 MM

MAX.
1600 MM

AQUA
PERLE



EN 14428
A1 2008



BLACK
LINE

↑
Vysvetlivky
k piktogramom
nájdete
na vnútornej
zadnej strane
obálky.



D22T1 + D22F1 | aluchróm (50), číre sklo (07)



D22T1 | čierna matná (06), číre sklo (07)

OBJEDNÁVACÍ KÓD NÁJDETE V BÉŽOVÝCH POLIACH:

D22T1 070 50 07 = DIVERA jednokřídlové dveře, šířka 700 mm, výška 2000 mm, aluchróm, číre sklo

D22T1 | JEDNOKŘÍDLOVÉ DVEŘE

6mm bezpečnostné sklo | Otváranie von aj dovnútra | magnetické tesnenie | 15mm prahová lišta | dodávka v 1 balení

ŠTANDARDNÉ ROZMERY 1)

			Typ	Šírka	Farba	Sklo					
Šírka	Šírka vstupu	Výška	Kód	Rozmer	06=čierna matná 50=aluchróm	07=číre sklo	22=Durlux	87=Screen 88=biele linky			
700	530	2000	D22T1	070	xx	07	317 / 381 €	22	381 / 458 €	xx	504 / 605 €
800	630	2000	D22T1	080	xx	07	330 / 396 €	22	396 / 476 €	xx	541 / 650 €
900	730	2000	D22T1	090	xx	07	347 / 417 €	22	417 / 501 €	xx	560 / 672 €
1000	830	2000	D22T1	100	xx	07	359 / 431 €	22	431 / 518 €	xx	601 / 722 €

ZVLÁŠTNÉ ROZMERY 2)

500-1000 podľa šírky dverí	do 2000	D22T1	SM1	xx	07	610 / 732 €	22	732 / 879 €	xx	810 / 972 €
----------------------------	---------	-------	-----	----	----	-------------	----	-------------	----	-------------

D22F1 | BOČNÁ STENA V 90° 4)

6mm bezpečnostné sklo | dodávka v 1 balení

ŠTANDARDNÉ ROZMERY 1) 3)

		Typ	Šírka	Farba	Sklo					
Šírka	Výška	Kód	Rozmer	06=čierna matná 50=aluchróm	07=číre sklo	22=Durlux	87=Screen 88=biele linky			
700	2000	D22F1	070	xx	07	232 / 279 €	22	279 / 335 €	xx	280 / 336 €
800	2000	D22F1	080	xx	07	241 / 290 €	22	290 / 348 €	xx	312 / 375 €
900	2000	D22F1	090	xx	07	251 / 302 €	22	302 / 363 €	xx	340 / 408 €
1000	2000	D22F1	100	xx	07	268 / 322 €	22	322 / 387 €	xx	367 / 441 €
1200	2000	D22F1	120	xx	07	285 / 342 €	22	342 / 411 €	xx	426 / 512 €
1400	2000	D22F1	140	xx	07	300 / 360 €	22	360 / 432 €	xx	481 / 578 €

ZVLÁŠTNÉ ROZMERY (BOČNÁ STENA JE V ROVNAKEJ VÝŠKE AKO DVEŘE) 2)

250 - 800	do 2000	D22F1	SM1	xx	07	314 / 377 €	22	377 / 453 €	xx	408 / 490 €
801 - 1600	do 2000	D22F1	SM2	xx	07	409 / 491 €	22	491 / 590 €	xx	613 / 736 €

ZVLÁŠTNÉ ROZMERY SKRÁTENÁ BOČNÁ STENA (BOČNÁ STENA JE NIŽŠIA AKO DVEŘE) 2) 6)

250 - 800	do 2000	D22F1V	SM1	xx	07	325 / 390 €	22	390 / 468 €	xx	422 / 507 €
801 - 1600	do 2000	D22F1V	SM2	xx	07	431 / 518 €	22	518 / 622 €	xx	637 / 765 €

D22F3 | DOPLNKOVÁ BOČNÁ STENA V 90° 5) - (VIAC INFORMÁCIÍ NA STR. 220-221)

6mm bezpečnostné sklo | dodávka v 1 balení

PRÍPLATKY IBA PRE BOČNÚ STENU

Skosenie / výrez	Z.AUS.001 (vychádza sa z ceny za zvláštne rozmery)	Cena za ks	104 €
------------------	--	------------	-------

PRÍSLUŠENSTVO

Rozšírovací profil 25 mm pre dvere (okrem D22K a D22S3) a bočnej steny	AD221.50.2000 (aluchróm) / AD221.06.2000 (čierna matná)	32 / 39 €
	AD221.50.SM1 (aluchróm) / AD221.06.SM1 (čierna matná)	45 / 54 €
Rohová vzpera múr - sklo	D22EV1.10.500 (chróm) / D22EV1.06.500 (čierna matná)	63 / 76 €
Rohová vzpera sklo - sklo	D22EV2.10.500 (chróm) / D22EV2.06.500 (čierna matná)	63 / 76 €

PRESTAVITELNÉ ŠÍRKY

Štandardné rozmery	Stavebná pripravenosť niky po obložení		Inštalačný rozmer vaničky - od zvislého obkladu po vonkajšiu hranu vaničky		Stavebná pripravenosť dlažby pre zástenu štandardných rozmerov	
	1	2	1	2	Montáž na dlažbu (stred skla)	
Šírka	Dvere v nike (-40 mm; +20 mm)	Dvere (+ bočná stena v 90°) (-20 mm; +10 mm)	Bočná stena v 90° (-20 mm; +5 mm)	Dvere (+ bočná stena v 90°) (-10 mm; +20 mm)	Bočná stena v 90° (-10 mm; +15 mm)	
700	660-720	680-710	680-705	674	668	
800	760-820	780-810	780-805	774	768	
900	860-920	880-910	880-905	874	868	
1000	960-1020	980-1010	980-1005	974	968	
1200	-	-	1180-1205	-	1168	
1400	-	-	1380-1405	-	1368	
Zvláštne rozmery	(-20 mm; +40 mm)	(-10 mm; +20 mm)	(-10 mm; +15 mm)	(-10 mm; +20 mm)	(-10 mm; +15 mm)	
napr.: 865	845-905	855-885	855-880	865	865	

POZNÁMKY

- 1) - V PRÍPADE MONTÁŽE NA DLAŽBU JE NUTNÉ VZIAŤ DO ÚVAHY ROZDIEL MEDZI NOMINÁLNOU A FYZICKOU ŠÍRKOU. POZRI TECHNICKÉ INFORMÁCIE NA KONCI TEJTO KAPITOLY.
- 2) - DO OBJEDNÁVKY JE NUTNÉ UVIESŤ, ČI BUDE MONTÁŽ NA VANIČKU ALEBO NA DLAŽBU (ŠÍRKA NA STRED SKLA). POZRI TECH. INFORMÁCIE NA KONCI TEJTO KAPITOLY.
- 3) - SKUTOČNÝ ROZMER (NA STRED SKLA) DVEŘÍ S BOČNOU STENOU JE O 26 MM MENŠÍ AKO ŠÍRKA V OBJEDNÁVACOM KÓDE / S TOLERANCIOU -10 AŽ +20 MM.
- 4) - JE MOŽNÉ KOMBINOVAŤ S DOPLNKOVOU BOČNOU STENOU V 90° D22F3 PRE U-MONTÁŽ (POZRI STRANY 220-221).
- 5) - JE MOŽNÉ KOMBINOVAŤ S BOČNOU STENOU D22F1 PRE U-MONTÁŽ (POZRI STRANY 220-221).
- 6) - DÔLEŽITÉ UPOZORNENIE: SKRÁTENÁ BOČNÁ STENA VŽDY DOSADÁ NA VAŇU / SOKEL.

Technické informácie nájdete na konci tejto kapitoly.

Rozmery v mm. Ceny v EUR bez DPH. Technické zmeny vyhradené. Zvláštne vyhotovenia nie je možné vrátiť.

PRODUKTY SKLADOM

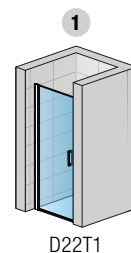

D22T1

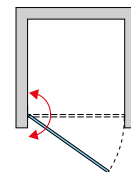

2

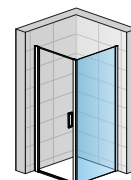

D22T1 + D22F1

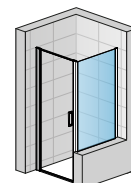

D22T1 + D22F1VSM

U-montáž



D22T1 + D22F1

+ D22F3

+ D22EV1

+ D22EV2

DIVERA

DIVERA

SAFETY
GLASS
6 MM

4

STAND.
2000 MM

MAX.
1600 MM

MAX.
1600 MM

AQUA
PERLE



EN 14428
A1 2008



BLACK
LINE

↑
Vysvetlivky
k piktogramom
nájdete
na vnútornej
zadnej strane
obálky.



D22T13 + D22F1 | čierna matná (06), číre sklo (07)



D22T13 | aluchróm (50), číre sklo (07)

OBJEDNÁVACÍ KÓD NÁJDETE V BÉŽOVÝCH POLIACH:

D22T13 070 20 50 07 = DIVERA jednokřídlové dveře s pevnou stenou v rovine, šířka dveří 700 mm, šířka pevného dílu 200 mm, výška 2000 mm, aluchróm, číre sklo

D22T13 | JEDNOKŘÍDLOVÉ DVEŘE S PEVNOU STENOU V ROVINE

6mm bezpečnostné sklo | Otváranie von aj dovnútra | magnetické tesnenie | 15mm prahová lišta | rohová vzpera v balení | dodávka v 2 baleniach

ŠTANDARDNÉ ROZMERY 1)

					Typ	Šírka	Farba	Sklo					
Šírka	Šírka vstupu	Šírka dverí	Šírka pev. dielu	Výška	Kód	Rozmer	06=čierna matná 50=aluchróm	07=číre sklo	22=Durlux	87=Screen 88=biele linky			
900	530	700	200	2000	D22T13	070 20	xx	07	436 / 524 €	22	524 / 629 €	xx	724 / 869 €
1000	530	700	300	2000	D22T13	070 30	xx	07	445 / 534 €	22	534 / 641 €	xx	732 / 879 €
	630	800	200		D22T13	080 20	xx	07	448 / 538 €	22	538 / 646 €	xx	761 / 914 €
1100	530	700	400	2000	D22T13	070 40	xx	07	457 / 549 €	22	549 / 659 €	xx	756 / 908 €
	630	800	300		D22T13	080 30	xx	07	457 / 549 €	22	549 / 659 €	xx	769 / 923 €
	730	900	200		D22T13	090 20	xx	07	465 / 558 €	22	558 / 670 €	xx	780 / 936 €
1200	530	700	500	2000	D22T13	070 50	xx	07	479 / 575 €	22	575 / 690 €	xx	784 / 941 €
	630	800	400		D22T13	080 40	xx	07	470 / 564 €	22	564 / 677 €	xx	795 / 954 €
	730	900	300		D22T13	090 30	xx	07	473 / 568 €	22	568 / 682 €	xx	788 / 946 €
	830	1000	200		D22T13	100 20	xx	07	478 / 574 €	22	574 / 689 €	xx	820 / 984 €
1300	530	700	600	2000	D22T13	070 60	xx	07	504 / 605 €	22	605 / 726 €	xx	814 / 977 €
	630	800	500		D22T13	080 50	xx	07	491 / 590 €	22	590 / 708 €	xx	823 / 988 €
	730	900	400		D22T13	090 40	xx	07	487 / 585 €	22	585 / 702 €	xx	814 / 977 €
	830	1000	300		D22T13	100 30	xx	07	485 / 582 €	22	582 / 699 €	xx	828 / 994 €
1400	630	800	600	2000	D22T13	080 60	xx	07	517 / 621 €	22	621 / 746 €	xx	852 / 1 023 €
	730	900	500		D22T13	090 50	xx	07	507 / 609 €	22	609 / 731 €	xx	842 / 1 011 €
1500	830	1000	400	2000	D22T13	100 40	xx	07	499 / 599 €	22	599 / 719 €	xx	854 / 1 025 €
	730	900	600		D22T13	090 60	xx	07	532 / 639 €	22	639 / 767 €	xx	870 / 1 044 €
1600	830	1000	500	2000	D22T13	100 50	xx	07	519 / 623 €	22	623 / 748 €	xx	882 / 1 059 €
	830	1000	600		D22T13	100 60	xx	07	545 / 654 €	22	654 / 785 €	xx	910 / 1 092 €

ZVLÁŠTNÉ ROZMERY 2)

900-1600	podľa šírky dverí	do 2000	D22T13	SM1	xx	07	929 / 1 115 €	22	1 115 / 1 338 €	xx	1 367 / 1 641 €
----------	-------------------	---------	---------------	------------	-----------	-----------	---------------	-----------	-----------------	-----------	-----------------

D22F1 | BOČNÁ STENA V 90° 1) 3) 4) 6) - VIAC INFORMÁCIÍ NA STR. 220-221

6mm bezpečnostné sklo | dodávka v 1 balení

D22F3 | DOPLNKOVÁ BOČNÁ STENA V 90° 5) - VIAC INFORMÁCIÍ NA STR. 220-221

6mm bezpečnostné sklo | dodávka v 1 balení

PRÍPLATKY

Skosenie / výrez	Z.AUS.001 (vychádza sa z ceny za zvláštne rozmery)	Cena za ks	104 €
------------------	---	------------	-------

PRÍSLUŠENSTVO

Rozširovací profil 25 mm pre dvere (okrem D22K a D22S3) a bočnej steny	AD221.50.2000 (aluchróm) / AD221.06.2000 (čierna matná)	32 / 39 €
Fixný diel k rohovej vzpere pre uchytenie na sklo	AD221.50.SM1 (aluchróm) / AD221.06.SM1 (čierna matná)	45 / 54 €
Rohová vzpera múr - sklo	D22FPG.10 (chróm) / D22FPG.06 (čierna matná)	16 / 20 €
Rohová vzpera sklo - sklo	D22EV1.10.500 (chróm) / D22EV1.06.500 (čierna matná)	63 / 76 €
Rohová vzpera sklo - sklo	D22EV2.10.500 (chróm) / D22EV2.06.500 (čierna matná)	63 / 76 €

PRESTAVITELNÉ ŠÍRKY

Štandardné rozmery	Stavebná pripravenosť niky po obložení		Inštalačný rozmer vaničky - od zvislého obkladu po vonkajšiu hranu vaničky		Stavebná pripravenosť dlažby pre zástenu štandardných rozmerov	
	1	2	1	2	Montáž na dlažbu (stred skla)	
Šírka	Dvere v nike (-40 mm; +20 mm)	Dvere (+ bočná stena v 90°) (-20 mm; +10 mm)	Bočná stena v 90° (-20 mm; +5 mm)	Dvere (+ bočná stena v 90°) (-10 mm; +20 mm)	Bočná stena v 90° (-10 mm; +15 mm)	
700	-	-	680-705	-	668	
800	-	-	780-805	-	768	
900	860-920	880-910	880-905	874	868	
1000	960-1020	980-1010	980-1005	974	968	
1100	1060-1120	1080-1110	-	1074	-	
1200	1160-1220	1180-1210	1180-1205	1174	1168	
1300	1260-1320	1280-1310	-	1274	-	
1400	1360-1420	1380-1410	1380-1405	1374	1368	
1500	1460-1520	1480-1510	-	1474	-	
1600	1560-1620	1580-1610	-	1574	-	
Zvláštne rozmery	(-20 mm; +40 mm)	(-10 mm; +20 mm)	(-10 mm; +15 mm)	(-10 mm; +20 mm)	(-10 mm; +15 mm)	
napr.: 965	945-1005	955-985	955-980	965	965	

POZNÁMKY

- 1) - V PRÍPADE MONTÁŽE NA DLAŽBU JE NUTNÉ VZIAŤ DO ÚVAHY ROZDIEL MEDZI NOMINÁLNOU A FYZICKOU ŠÍRKOU. POZRI TECHNICKÉ INFORMÁCIE NA KONCI TEJTO KAPITOLY.
- 2) - DO OBJEDNÁVKY JE NUTNÉ UVIESŤ, ČI BUDE MONTÁŽ NA VANIČKU ALEBO NA DLAŽBU (ŠÍRKA NA STRED SKLA). POZRI TECH. INFORMÁCIE NA KONCI TEJTO KAPITOLY.
- 3) - SKUTOČNÝ ROZMER (NA STRED SKLA) DVERÍ S BOČNOU STENOU JE O 26 MM MENŠÍ AKO ŠÍRKA V OBJEDNÁVACOM KÓDE / S TOLERANCIOU -10 AŽ +20 MM).
- 4) - JE MOŽNÉ KOMBINOVAŤ S DOPLNKOVOU BOČNOU STENOU V 90° D22F3 PRE U-MONTÁŽ (POZRI STRANY 220-221).
- 5) - JE MOŽNÉ KOMBINOVAŤ S BOČNOU STENOU D22F1 PRE U-MONTÁŽ (POZRI STRANY 220-221).
- 6) - DÔLEŽITÉ UPOZORNENIE: SKRÁTENÁ BOČNÁ STENA VŽDY DOSADÁ NA VAŇU / SOKEL.

Technické informácie nájdete na konci tejto kapitoly.

Rozmery v mm. Ceny v EUR bez DPH. Technické zmeny vyhradené. Zvláštne vyhotovenia nie je možné vrátiť.

PRODUKTY SKLADOM

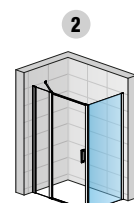
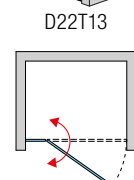
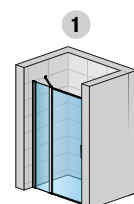

D22T13 + D22F1

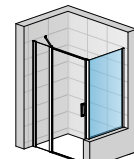

D22T13 + D22F1VSM

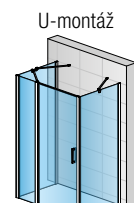

U-montáž
2X D22F1 + D22T13 + D22FPG + 2X D22EV1

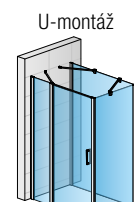

U-montáž
D22T13 + D22F1 + D22F3 + D22EV1 + D22EV2

DIVERA

DIVERA

SAFETY
GLASS
6 MM

4

STAND.
2000 MM

MAX.
1600 MM

MAX.
1600 MM

AQUA
PERLE



EM 14428
A1 2008



BLACK
LINE

↑
Vysvetlivky
k piktogramom
nájdete
na vnútornej
zadnej strane
obálky.



D22T31 + D22F1 | aluchróm (50), číre sklo (07)



D22T31 | čierna matná (06), číre sklo (07)

OBJEDNÁVACÍ KÓD NÁJDETE V BÉŽOVÝCH POLIACH:

D22T31 070 20 50 07 = DIVERA jednokřídlové dveře s pántom pri stene a s pevnou stenou v rovine, šířka dveří 700 mm, šířka pevného dílu 200 mm, výška 2000 mm, aluchróm, číre sklo

D22T31 | JEDNOKŘÍDLOVÉ DVĚŘE S PÁNTOM PRI STENE A S PEVNOU STENOU V ROVINE

6mm bezpečnostné sklo | Otváranie von aj dovnútra | magnetické tesnenie | 15mm prahová lišta | rohová vzpera v balení | dodávka v 2 baleniach

PRODUKTY SKLADOM

ŠTANDARDNÉ ROZMERY 1)

					Typ	Šířka	Farba	Sklo					
Šířka	Šířka vstupu	Šířka dveří	Šířka pev. dílu	Výška	Kód	Rozměr	06=černá matná 50=aluchróm	07=čiré sklo	22=Durlux	87=Screen 88=biele linky			
900	530	700	200	2000	D22T31	070 20	xx	07	436 / 524 €	22	524 / 629 €	xx	724 / 869 €
	630	800	200		D22T31	070 30	xx	07	445 / 534 €	22	534 / 641 €	xx	732 / 879 €
1000	530	700	400	2000	D22T31	080 20	xx	07	448 / 538 €	22	538 / 646 €	xx	761 / 914 €
	630	800	300		D22T31	070 40	xx	07	457 / 549 €	22	549 / 659 €	xx	756 / 908 €
1100	530	700	200	2000	D22T31	080 30	xx	07	457 / 549 €	22	549 / 659 €	xx	769 / 923 €
	730	900	200		D22T31	090 20	xx	07	465 / 558 €	22	558 / 670 €	xx	780 / 936 €
1200	530	700	500	2000	D22T31	070 50	xx	07	479 / 575 €	22	575 / 690 €	xx	784 / 941 €
	630	800	400		D22T31	080 40	xx	07	470 / 564 €	22	564 / 677 €	xx	795 / 954 €
1300	730	900	300	2000	D22T31	090 30	xx	07	473 / 568 €	22	568 / 682 €	xx	788 / 946 €
	830	1000	200		D22T31	100 20	xx	07	478 / 574 €	22	574 / 689 €	xx	820 / 984 €
1400	530	700	600	2000	D22T31	070 60	xx	07	504 / 605 €	22	605 / 726 €	xx	814 / 977 €
	630	800	500		D22T31	080 50	xx	07	491 / 590 €	22	590 / 708 €	xx	823 / 988 €
1500	730	900	400	2000	D22T31	090 40	xx	07	487 / 585 €	22	585 / 702 €	xx	814 / 977 €
	830	1000	300		D22T31	100 30	xx	07	485 / 582 €	22	582 / 699 €	xx	828 / 994 €
1600	630	800	600	2000	D22T31	080 60	xx	07	517 / 621 €	22	621 / 746 €	xx	852 / 1 023 €
	730	900	500		D22T31	090 50	xx	07	507 / 609 €	22	609 / 731 €	xx	842 / 1 011 €
1500	830	1000	400	2000	D22T31	100 40	xx	07	499 / 599 €	22	599 / 719 €	xx	854 / 1 025 €
	730	900	600		D22T31	090 60	xx	07	532 / 639 €	22	639 / 767 €	xx	870 / 1 044 €
1600	830	1000	500	2000	D22T31	100 50	xx	07	519 / 623 €	22	623 / 748 €	xx	882 / 1 059 €
	830	1000	600		D22T31	100 60	xx	07	545 / 654 €	22	654 / 785 €	xx	910 / 1 092 €

ZVLÁŠTNÉ ROZMERY 2)

900-1600	podľa šířky dveří	do 2000	D22T31	SM1	xx	07	929 / 1 115 €	22	1 115 / 1 338 €	xx	1 367 / 1 641 €
----------	-------------------	---------	---------------	------------	-----------	-----------	---------------	-----------	-----------------	-----------	-----------------

D22F1 | BOČNÁ STENA V 90° 1) 3) 4) 6) - VIAC INFORMÁCIÍ NA STR. 220-221

6mm bezpečnostné sklo | dodávka v 1 balení

D22F3 | DOPLNKOVÁ BOČNÁ STENA V 90° 5) - VIAC INFORMÁCIÍ NA STR. 220-221

6mm bezpečnostné sklo | dodávka v 1 balení

PRÍPLATKY

Skosenie / výřez	Z.AUS.001 (vychádza sa z ceny za zvláštne rozmery)	Cena za ks	104 €
------------------	---	------------	-------

PRÍSLUŠENSTVO

Rozšírovací profil 25 mm pre dveře (okrem D22K a D22S3) a bočnej steny	AD221.50.2000 (aluchróm) / AD221.06.2000 (čierna matná)	32 / 39 €
Fixný diel k rohovej vzpere pre uchytenie na sklo	AD221.50.SM1 (aluchróm) / AD221.06.SM1 (čierna matná)	45 / 54 €
Rohová vzpera múr - sklo	D22FPG.10 (chróm) / D22FPG.06 (čierna matná)	16 / 20 €
Rohová vzpera sklo - sklo	D22EV1.10.500 (chróm) / D22EV1.06.500 (čierna matná)	63 / 76 €
Rohová vzpera sklo - sklo	D22EV2.10.500 (chróm) / D22EV2.06.500 (čierna matná)	63 / 76 €

PRESTAVITELNÉ ŠÍRKY

Štandardné rozmery	Stavebná pripravenosť niky po obložení		Inštalačný rozmer vaničky - od zvislého obkladu po vonkajšiu hranu vaničky		Stavebná pripravenosť dlažby pre zástenu štandardných rozmerov	
	1	2	1	2	Montáž na dlažbu (stred skla)	
Šířka	Dveře v niku (-40 mm; +20 mm)	Dveře (+ bočná stena v 90°) (-20 mm; +10 mm)	Bočná stena v 90° (-20 mm; +5 mm)	Dveře (+ bočná stena v 90°) (-10 mm; +20 mm)	Bočná stena v 90° (-10 mm; +15 mm)	
700	-	-	680-705	-	668	
800	-	-	780-805	-	768	
900	860-920	880-910	880-905	874	868	
1000	960-1020	980-1010	980-1005	974	968	
1100	1060-1120	1080-1110	-	1074	-	
1200	1160-1220	1180-1210	1180-1205	1174	1168	
1300	1260-1320	1280-1310	-	1274	-	
1400	1360-1420	1380-1410	1380-1405	1374	1368	
1500	1460-1520	1480-1510	-	1474	-	
1600	1560-1620	1580-1610	-	1574	-	
Zvláštne rozmery	(-20 mm; +40 mm)	(-10 mm; +20 mm)	(-10 mm; +15 mm)	(-10 mm; +20 mm)	(-10 mm; +15 mm)	
napr.: 965	945-1005	955-985	955-980	965	965	

POZNÁMKY

- 1) - V PRÍPADE MONTÁŽE NA DLAŽBU JE NUTNÉ VZIAŤ DO ÚVAHY ROZDIEL MEDZI NOMINÁLNOU A FYZICKOU ŠÍRKOU. POZRI TECHNICKÉ INFORMÁCIE NA KONCI TEJTO KAPITOLY.
- 2) - DO OBJEDNÁVKY JE NUTNÉ UVIESŤ, ČI BUDE MONTÁŽ NA VANIČKU ALEBO NA DLAŽBU (ŠÍŘKA NA STRED SKLA). POZRI TECH. INFORMÁCIE NA KONCI TEJTO KAPITOLY.
- 3) - SKUTOČNÝ ROZMÉR (NA STRED SKLA) DVEŘÍ S BOČNOU STENOU JE O 26 MM MENŠÍ AKO ŠÍŘKA V OBJEDNÁVACOM KÓDE / S TOLERANCIOU -10 AŽ +20 MM.
- 4) - JE MOŽNÉ KOMBINOVAŤ S DOPLNKOVOU BOČNOU STENOU V 90° D22F3 PRE U-MONTÁŽ (POZRI STRANY 220-221).
- 5) - JE MOŽNÉ KOMBINOVAŤ S BOČNOU STENOU D22F1 PRE U-MONTÁŽ (POZRI STRANY 220-221).
- 6) - DÔLEŽITÉ UPOZORNENIE: SKRÁTENÁ BOČNÁ STENA VŽDY DOSADÁ NA VAŇU / SOKEL.

Technické informácie nájdete na konci tejto kapitoly.

Rozmery v mm. Ceny v EUR bez DPH. Technické zmeny vyhradené. Zvláštne vyhotovenia nie je možné vrátiť.

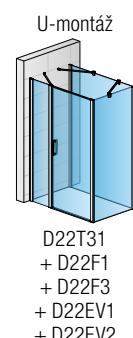
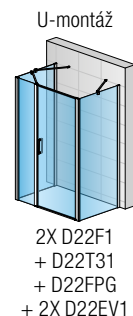
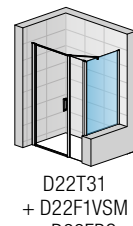
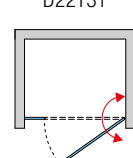
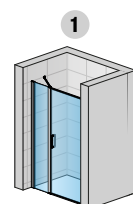

DIVERA

DIVERA

SAFETY
GLASS
6 MM

4

STAND.
2000 MM

MAX.
1200 MM

MAX.
1600 MM

AQUA
PERLE



EN 14428
A1 2008



↑
Vysvetlivky
k piktogramom
nájdete
na vnútornej
zadnej strane
obálky.



D22T2 + D22F1 | čierna matná (06), číre sklo (07)



D22T2 | aluchróm (50), číre sklo (07)

OBJEDNÁVACÍ KÓD NÁJDETE V BÉŽOVÝCH POLIACH:

D22T2 070 50 07 = DIVERA dvojkřídlové dveře, šířka 700 mm, výška 2000 mm, aluchróm, číre sklo

D22T2 | DVOJKŘÍDLOVÉ DVEŘE

6mm bezpečnostné sklo | Otváranie von aj dovnútra | magnetické tesnenie | 15mm prahová lišta | dodávka v 1 balení

PRODUKTY SKLADOM

ŠTANDARDNÉ ROZMERY 1)

			Typ	Šírka	Farba	Sklo					
Šírka	Šírka vstupu	Výška	Kód	Rozmer	06=čierna matná 50=aluchróm	07=číre sklo	22=Durlux	87=Screen 88=biele linky			
700	504	2000	D22T2	070	xx	07	371 / 446 €	22	446 / 536 €	xx	590 / 708 €
800	604	2000	D22T2	080	xx	07	379 / 455 €	22	455 / 546 €	xx	620 / 744 €
900	704	2000	D22T2	090	xx	07	391 / 470 €	22	470 / 564 €	xx	648 / 778 €
1000	804	2000	D22T2	100	xx	07	399 / 479 €	22	479 / 575 €	xx	678 / 814 €
1200	1004	2000	D22T2	120	xx	07	412 / 495 €	22	495 / 594 €	xx	720 / 864 €

ZVLÁŠTNÉ ROZMERY 2)

600-900	podľa šírky dverí	do 2000	D22T2	SM1	xx	07	690 / 828 €	22	828 / 994 €	xx	919 / 1 103 €
901-1200	podľa šírky dverí	do 2000	D22T2	SM2	xx	07	768 / 922 €	22	922 / 1 107 €	xx	1 021 / 1 226 €

D22F1 | BOČNÁ STENA V 90° 4)

6mm bezpečnostné sklo | dodávka v 1 balení

ŠTANDARDNÉ ROZMERY 1) 3)

		Typ	Šírka	Farba	Sklo					
Šírka	Výška	Kód	Rozmer	06=čierna matná 50=aluchróm	07=číre sklo	22=Durlux	87=Screen 88=biele linky			
700	2000	D22F1	070	xx	07	232 / 279 €	22	279 / 335 €	xx	280 / 336 €
800	2000	D22F1	080	xx	07	241 / 290 €	22	290 / 348 €	xx	312 / 375 €
900	2000	D22F1	090	xx	07	251 / 302 €	22	302 / 363 €	xx	340 / 408 €
1000	2000	D22F1	100	xx	07	268 / 322 €	22	322 / 387 €	xx	367 / 441 €
1200	2000	D22F1	120	xx	07	285 / 342 €	22	342 / 411 €	xx	426 / 512 €
1400	2000	D22F1	140	xx	07	300 / 360 €	22	360 / 432 €	xx	481 / 578 €

ZVLÁŠTNÉ ROZMERY (BOČNÁ STENA JE V ROVNAKEJ VÝŠKE AKO DVEŘE) 2)

250 - 800	do 2000	D22F1	SM1	xx	07	314 / 377 €	22	377 / 453 €	xx	408 / 490 €
801 - 1600	do 2000	D22F1	SM2	xx	07	409 / 491 €	22	491 / 590 €	xx	613 / 736 €

ZVLÁŠTNÉ ROZMERY SKRÁTENÁ BOČNÁ STENA (BOČNÁ STENA JE NIŽŠIA AKO DVEŘE) 2) 6)

250 - 800	do 2000	D22F1V	SM1	xx	07	325 / 390 €	22	390 / 468 €	xx	422 / 507 €
801 - 1600	do 2000	D22F1V	SM2	xx	07	431 / 518 €	22	518 / 622 €	xx	637 / 765 €

D22F3 | DOPLŇKOVÁ BOČNÁ STENA V 90° 5) - VIAC INFORMÁCIÍ NA STR. 220-221

6mm bezpečnostné sklo | dodávka v 1 balení

PRÍPLATKY IBA PRE BOČNÚ STENU

Skosenie / výrez	Z.AUS.001 (vychádza sa z ceny za zvláštne rozmery)	Cena za ks	104 €
------------------	--	------------	-------

PRÍSLUŠENSTVO

Rozšírovací profil 25 mm pre dveře (okrem D22K a D22S3) a bočnej steny	AD221.50.2000 (aluchróm) / AD221.06.2000 (čierna matná)	32 / 39 €
Rohová vzpera múr - sklo	AD221.50.SM1 (aluchróm) / AD221.06.SM1 (čierna matná)	45 / 54 €
Rohová vzpera sklo - sklo	D22EV1.10.500 (chróm) / D22EV1.06.500 (čierna matná)	63 / 76 €
Rohová vzpera sklo - sklo	D22EV2.10.500 (chróm) / D22EV2.06.500 (čierna matná)	63 / 76 €

PRESTAVITELNÉ ŠÍRKY

Štandardné rozmery	Stavebná pripravenosť niky po obložení		Inštalačný rozmer vaničky - od zvislého obkladu po vonkajšiu hranu vaničky		Stavebná pripravenosť dlažby pre zástenu štandardných rozmerov	
	1	2	1	2	Montáž na dlažbu (stred skla)	
Šírka	Dveře v niku (-40 mm; +20 mm)	Dveře (+ bočná stena v 90°) (-20 mm; +10 mm)	Bočná stena v 90° (-20 mm; +5 mm)	Bočná stena v 90° (-20 mm; +5 mm)	Dveře (+ bočná stena v 90°) (-10 mm; +20 mm)	Bočná stena v 90° (-10 mm; +15 mm)
700	660-720	680-710	680-705	680-705	674	668
800	760-820	780-810	780-805	780-805	774	768
900	860-920	880-910	880-905	880-905	874	868
1000	960-1020	980-1010	980-1005	980-1005	974	968
1200	1160-1220	1180-1210	1180-1205	1180-1205	1174	1168
1400	-	-	1380-1405	1380-1405	-	1368
Zvláštne rozmery	(-20 mm; +40 mm)	(-10 mm; +20 mm)	(-10 mm; +15 mm)	(-10 mm; +15 mm)	(-10 mm; +20 mm)	(-10 mm; +15 mm)
napr.: 865	845-905	855-885	855-880	855-880	865	865

POZNÁMKY

- 1) - V PRÍPADE MONTÁŽE NA DLAŽBU JE NUTNÉ VZIAŤ DO ÚVAHY ROZDIEL MEDZI NOMINÁLNOU A FYZICKOU ŠÍRKOU. POZRI TECHNICKÉ INFORMÁCIE NA KONCI TEJTO KAPITOLY.
- 2) - DO OBJEDNÁVKY JE NUTNÉ UVIESŤ, ČI BUDE MONTÁŽ NA VANIČKU ALEBO NA DLAŽBU (ŠÍRKA NA STRED SKLA). POZRI TECH. INFORMÁCIE NA KONCI TEJTO KAPITOLY.
- 3) - SKUTOČNÝ ROZMER (NA STRED SKLA) DVEŘÍ S BOČNOU STENOU JE O 26 MM MENŠÍ AKO ŠÍRKA V OBJEDNÁVACOM KÓDE / S TOLERANCIOU -10 AŽ +20 MM.
- 4) - JE MOŽNÉ KOMBINOVAŤ S DOPLŇKOVOU BOČNOU STENOU V 90° D22F3 PRE U-MONTÁŽ (POZRI STRANY 220-221).
- 5) - JE MOŽNÉ KOMBINOVAŤ S BOČNOU STENOU D22F1 PRE U-MONTÁŽ (POZRI STRANY 220-221).
- 6) - DÔLEŽITÉ UPOZORNENIE: SKRÁTENÁ BOČNÁ STENA VŽDY DOSADÁ NA VAŇU / SOKEL.

Technické informácie nájdete na konci tejto kapitoly.

Rozmery v mm. Ceny v EUR bez DPH. Technické zmeny vyhradené. Zvláštne vyhotovenia nie je možné vrátiť.

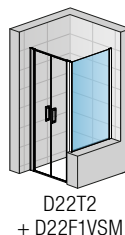
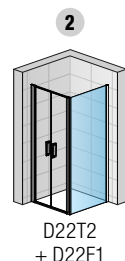
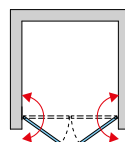
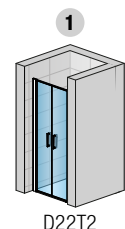

D22T2 + D22F1 + D22F3 + D22EV1 + D22EV2

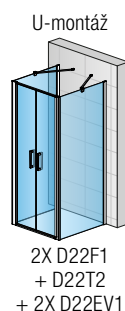

DIVERA

DIVERA

SAFETY
GLASS
6 MM

4

STAND.
2000 MM

MAX.
1800 MM

MAX.
1600 MM

AQUA
PERLE



EM 14428
A1 208



BLACK
LINE

↑
Vysvetlivky
k piktogramom
nájdete
na vnútornej
zadnej strane
obálky.



D22T32 + D22F1 | aluchróm (50), číre sklo (07)



D22T32 | čierna matná (06), číre sklo (07)

OBJEDNÁVACÍ KÓD NÁJDETE V BÉŽOVÝCH POLIACH:

D22T32 070 20 50 07 = DIVERA dvojkřídlové dveře s pevnou stenou v rovine, šířka dveří 700 mm, šířka pevného dielu 200 mm, výška 2000 mm, aluochrom, číre sklo

D22T32 | DVOJKŘÍDLOVÉ DVEŘE S PEVNOU STENOU V ROVINE

6mm bezpečnostné sklo | otváranie von aj dovnútra | magnetické tesnenie | 15mm prahová lišta | rohová vzpera v balení | dodávka v 2 baleniach

PRODUKTY SKLADOM

ŠTANDARDNÉ ROZMERY

					Typ	Šírka	Farba	Sklo					
Šírka	Šírka vstupu	Šírka dverí	Šírka pev. dielu	Výška	Kód	Rozmer	06=čierna matná 50=aluochrom	07=číre sklo	22=Durlux	87=Screen 88=biele linky			
900	504	700	200	2000	D22T32	070 20	xx	07	490 / 588 €	22	588 / 706 €	xx	809 / 971 €
1000	504	700	300	2000	D22T32	070 30	xx	07	498 / 598 €	22	598 / 718 €	xx	818 / 982 €
	604	800	200		D22T32	080 20	xx	07	498 / 598 €	22	598 / 718 €	xx	839 / 1 007 €
	504	700	400		D22T32	070 40	xx	07	511 / 614 €	22	614 / 737 €	xx	843 / 1 012 €
1100	604	800	300	2000	D22T32	080 30	xx	07	507 / 609 €	22	609 / 731 €	xx	847 / 1 017 €
	704	900	200		D22T32	090 20	xx	07	510 / 612 €	22	612 / 735 €	xx	867 / 1 041 €
	504	700	500		D22T32	070 50	xx	07	531 / 638 €	22	638 / 766 €	xx	871 / 1 046 €
1200	604	800	400	2000	D22T32	080 40	xx	07	519 / 623 €	22	623 / 748 €	xx	873 / 1 048 €
	704	900	300		D22T32	090 30	xx	07	519 / 623 €	22	623 / 748 €	xx	876 / 1 052 €
	804	1000	200		D22T32	100 20	xx	07	519 / 623 €	22	623 / 748 €	xx	898 / 1 078 €
	504	700	600		D22T32	070 60	xx	07	557 / 669 €	22	669 / 803 €	xx	900 / 1 080 €
1300	604	800	500	2000	D22T32	080 50	xx	07	540 / 648 €	22	648 / 778 €	xx	901 / 1 082 €
	704	900	400		D22T32	090 40	xx	07	531 / 638 €	22	638 / 766 €	xx	901 / 1 082 €
	804	1000	300		D22T32	100 30	xx	07	527 / 633 €	22	633 / 760 €	xx	907 / 1 089 €
	604	800	600		D22T32	080 60	xx	07	566 / 680 €	22	680 / 816 €	xx	929 / 1 115 €
1400	704	900	500	2000	D22T32	090 50	xx	07	553 / 664 €	22	664 / 797 €	xx	929 / 1 115 €
	804	1000	400		D22T32	100 40	xx	07	539 / 647 €	22	647 / 777 €	xx	931 / 1 118 €
	1004	1200	200		D22T32	120 20	xx	07	531 / 638 €	22	638 / 766 €	xx	939 / 1 127 €
	704	900	600		D22T32	090 60	xx	07	578 / 694 €	22	694 / 833 €	xx	958 / 1 150 €
1500	804	1000	500	2000	D22T32	100 50	xx	07	560 / 672 €	22	672 / 807 €	xx	959 / 1 151 €
	1004	1200	300		D22T32	120 30	xx	07	539 / 647 €	22	647 / 777 €	xx	948 / 1 138 €
	804	1000	600		D22T32	100 60	xx	07	586 / 704 €	22	704 / 845 €	xx	988 / 1 186 €
1600	1004	1200	400	2000	D22T32	120 40	xx	07	553 / 664 €	22	664 / 797 €	xx	973 / 1 168 €
1700	1004	1200	500	2000	D22T32	120 50	xx	07	573 / 688 €	22	688 / 826 €	xx	1 001 / 1 202 €
1800	1004	1200	600	2000	D22T32	120 60	xx	07	599 / 719 €	22	719 / 863 €	xx	1 030 / 1 236 €

Zvláštne rozmery 2)

900-1500	podľa šírky dverí	do	D22T32	SM1	xx	07	1 011 / 1 214 €	22	1 214 / 1 457 €	xx	1 476 / 1 772 €
1501-1800	podľa šírky dverí	2000	D22T32	SM2	xx	07	1 146 / 1 376 €	22	1 376 / 1 652 €	xx	1 656 / 1 988 €

D22F1 | BOČNÁ STENA V 90° 1) 3) 4) 6) 6mm bezpečnostné sklo | dodávka v 1 balení - VIAC INFORMÁCIÍ NA STR. 220-221

D22F3 | DOPLNKOVÁ BOČNÁ STENA V 90° 5) 6mm bezpečnostné sklo | dodávka v 1 balení - VIAC INFORMÁCIÍ NA STR. 220-221

PRÍPLATKY IBA PRE PEVNÝ DIEL A BOČNÚ STENU

Skosenie / výrez	Z.AUS.001 (vychádza sa z ceny za zvláštne rozmery)	Cena za ks	104 €
------------------	--	------------	-------

PRÍSLUŠENSTVO

Rozšírovací profil 25 mm pre dveře (okrem D22K a D22S3) a bočné steny	AD221.50.2000 (aluochrom) / AD221.06.2000 (čierna matná)	32 / 39 €
Fixný diel k rohovej vzpere pre uchytenie na sklo	AD221.50.SM1 (aluochrom) / AD221.06.SM1 (čierna matná)	45 / 54 €
Rohová vzpera múr - sklo	D22FPG.10 (chróm) / D22FPG.06 (čierna matná)	16 / 20 €
Rohová vzpera sklo - sklo	D22EV1.10.500 (chróm) / D22EV1.06.500 (čierna matná)	63 / 76 €
Rohová vzpera sklo - sklo	D22EV2.10.500 (chróm) / D22EV2.06.500 (čierna matná)	63 / 76 €

PRESTAVITELNÉ ŠÍRKY

Stavebná pripravenosť niky po obložení

Inštalovaný rozmer vaničky - od zvislého obkladu po vonkajšiu hranu vaničky

Stavebná pripravenosť dlažby pre zástenu štandardných rozmerov

Štandardné rozmery	1		2		Montáž na dlažbu (stred skla)	
	Šírka	Dveře v niku (-40 mm; +20 mm)	Dveře (+ bočná stena v 90°) (-20 mm; +10 mm)	Bočná stena v 90° (-20 mm; +5 mm)	Dveře (+ bočná stena v 90°) (-10 mm; +20 mm)	Bočná stena v 90° (-10 mm; +15 mm)
700	-	-	-	680-705	-	668
800	-	-	-	780-805	-	768
900	860-920	880-910	880-905	880-905	874	868
1000	960-1020	980-1010	980-1005	980-1005	974	968
1100	1060-1120	1080-1110	-	-	1074	-
1200	1160-1220	1180-1210	1180-1205	1180-1205	1174	1168
1300	1260-1320	1280-1310	-	-	1274	-
1400	1360-1420	1380-1410	1380-1405	1380-1405	1374	1368
1500	1460-1520	1480-1510	-	-	1474	-
1600	1560-1620	1580-1610	-	-	1574	-
1700	1660-1720	1680-1710	-	-	1674	-
1800	1760-1820	1780-1810	-	-	1774	-
Zvláštne rozmery		(-20 mm; +40 mm)	(-10 mm; +20 mm)	(-10 mm; +15 mm)	(-10 mm; +20 mm)	(-10 mm; +15 mm)
napr.: 965	945-1005	955-985	955-980	965	965	

POZNÁMKY

- 1) - V PRÍPADE MONTÁŽE NA DLAŽBU JE NUTNÉ VZIAŤ DO ÚVAHY ROZDIEL MEDZI NOMINÁLNOU A FYZICKOU ŠÍRKOU. POZRI TECHNICKÉ INFORMÁCIE NA KONCI TEJTO KAPITOLY.
- 2) - DO OBJEDNÁVKY JE NUTNÉ UVIESŤ, ČI BUDE MONTÁŽ NA VANIČKU ALEBO NA DLAŽBU (ŠÍRKA NA STRED SKLA). POZRI TECH. INFORMÁCIE NA KONCI TEJTO KAPITOLY.
- 3) - SKUTOČNÝ ROZMER (NA STRED SKLA) DVERÍ S BOČNOU STENOU JE O 26 MM MENŠÍ AKO ŠÍRKA V OBJEDNÁVACOM KÓDE / S TOLERANCIOU -10 AŽ +20 MM.
- 4) - JE MOŽNÉ KOMBINOVAŤ S DOPLNKOVOU BOČNOU STENOU V 90° D22F3 PRE U-MONTÁŽ (POZRI STRANY 220-221).
- 5) - JE MOŽNÉ KOMBINOVAŤ S BOČNOU STENOU D22F1 PRE U-MONTÁŽ (POZRI STRANY 220-221).
- 6) - DÔLEŽITÉ UPOZORNENIE: SKRÁTENÁ BOČNÁ STENA VŽDY DOSADÁ NA VAŇU / SOKEL.

Technické informácie nájdete na konci tejto kapitoly.

Rozmery v mm. Ceny v EUR bez DPH. Technické zmeny vyhradené. Zvláštne vyhotovenia nie je možné vrátiť.

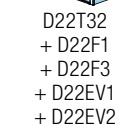
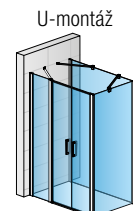
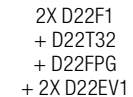
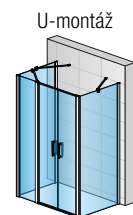
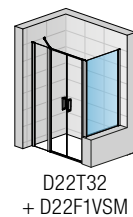
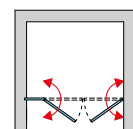
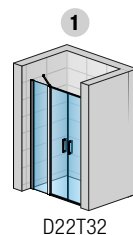

DIVERA

DIVERA

SAFETY
GLASS
6 MM

4

STAND.
2000 MM

MAX.
1200 MM

MAX.
1600 MM

AQUA
PERLE



EM 14428
A1 208



BLACK
LINE

↑
Vysvetlivky
k piktogramom
nájdete
na vnútornej
zadnej strane
obálky.



D22DE2B | čierna matná (06), číre sklo (07)



D22DE2B | aluchróm (50), číre sklo (07)

OBJEDNÁVACÍ KÓD NÁJDETE V BÉŽOVÝCH POLIACH:

D22DE2B 080 50 07 = DIVERA rohový vstup dvojdielny s krídlovými dverami, šírka 800 mm, výška 2000 mm, aluchróm, číre sklo

D22DE2B | ROHOVÝ VSTUP DVOJDIELNY S KRÍDLOVÝMI DVERAMI

6mm bezpečnostné sklo | otváranie von aj dovnútra | magnetické tesnenie | 15mm prahová lišta | 2 rohové vzpery | dodávka v 3 baleniach

PRODUKTY SKLADOM

ROVNOSTRANNÉ PREVEDENIE - CENA ZA KOMPLET ^{1) 3)}

ŠTANDARDNÉ ROZMERY ¹⁾				Typ	Šírka	Farba	Sklo				
Šírka	Šírka vstupu	Šírka pev. dielu B	Výška	Kód	Rozmer	06=čierna matná 50=aluchróm	07=číre sklo	22=Durlux	87=Screen 88=biele linky		
800	672	277	2000	D22DE2B	080	xx	07	662 / 795 €	22	795 / 954 €	xx 1 117 / 1 341 €
900	672	377	2000	D22DE2B	090	xx	07	679 / 815 €	22	815 / 978 €	xx 1 134 / 1 361 €
1000	672	477	2000	D22DE2B	100	xx	07	705 / 846 €	22	846 / 1 016 €	xx 1 184 / 1 421 €
1100	672	577	2000	D22DE2B	110	xx	07	746 / 896 €	22	896 / 1 076 €	xx 1 240 / 1 488 €
1200	672	677	2000	D22DE2B	120	xx	07	798 / 958 €	22	958 / 1 150 €	xx 1 297 / 1 557 €

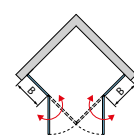
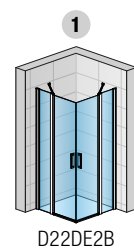

NEROVNOSTRANNÉ PREVEDENIE - CENA ZA KOMPLET ^{1) 3)} - OBJEDNÁVACÍ KÓD PLATÍ PRE OBE MOŽNÉ VARIANTY ŠIROK DVERÍ

ŠTANDARDNÉ ROZMERY ¹⁾				Typ	Šírka	Farba	Sklo			
Šírka	Výška	Kód	Rozmer	06=čierna matná 50=aluchróm	07=číre sklo	22=Durlux	87=Screen 88=biele linky			
800 x 900	900 x 800	2000	D22DE2B	80 90	xx	07	671 / 806 €	22	806 / 968 €	xx 1 126 / 1 352 €
800 x 1000	1000 x 800	2000	D22DE2B	80 10	xx	07	684 / 821 €	22	821 / 986 €	xx 1 151 / 1 382 €
800 x 1100	1100 x 800	2000	D22DE2B	80 11	xx	07	705 / 846 €	22	846 / 1 016 €	xx 1 179 / 1 415 €
800 x 1200	1200 x 800	2000	D22DE2B	80 12	xx	07	731 / 878 €	22	878 / 1 054 €	xx 1 208 / 1 450 €
900 x 1000	1000 x 900	2000	D22DE2B	90 10	xx	07	692 / 831 €	22	831 / 998 €	xx 1 160 / 1 392 €
900 x 1100	1100 x 900	2000	D22DE2B	90 11	xx	07	713 / 856 €	22	856 / 1 028 €	xx 1 187 / 1 425 €
900 x 1200	1200 x 900	2000	D22DE2B	90 12	xx	07	739 / 887 €	22	887 / 1 065 €	xx 1 216 / 1 460 €
1000 x 1100	1100 x 1000	2000	D22DE2B	10 11	xx	07	726 / 872 €	22	872 / 1 047 €	xx 1 212 / 1 455 €
1000 x 1200	1200 x 1000	2000	D22DE2B	10 12	xx	07	752 / 903 €	22	903 / 1 084 €	xx 1 241 / 1 490 €
1100 x 1200	1200 x 1100	2000	D22DE2B	11 12	xx	07	772 / 927 €	22	927 / 1 113 €	xx 1 269 / 1 523 €

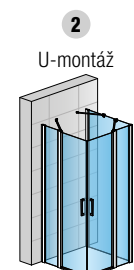

D22F1
+ D22DE2B
+ D22FPG
+ D22EV1

ZVLÁŠTNE ROZMERY ²⁾ - ROVNOSTRANNÉ I NEROVNOSTRANNÉ PREVEDENIE

Šírka do...	Výška	Kód	Rozmer	06=čierna matná 50=aluchróm	07=číre sklo	22=Durlux	87=Screen 88=biele linky		
750-1200	do 2000	D22DE2B	SM1	xx	07	1 064 / 1 277 €	22	1 277 / 1 533 €	xx 1 461 / 1 754 €

D22F1 | BOČNÁ STENA V 90° ^{1) 3) 4) 5)} - VIAC INFORMÁCIÍ NA STR. 220-221

6mm bezpečnostné sklo | dodávka v 1 balení

PRÍPLATKY IBA PRE BOČNÚ STENU

Skosenie / výrez	Z.AUS.001 (vychádza sa z ceny za zvláštne rozmery)	Cena za ks	104 €
------------------	---	------------	-------

PRÍSLUŠENSTVO

Rozširovací profil 25 mm pre dvere (okrem D22K a D22S3) a bočnej steny	AD221.50.2000 (aluchróm) / AD221.06.2000 (čierna matná)	32 / 39 €
Fixný diel k rohovej vzpere pre uchytenie na sklo	D22FPG.10 (chróm) / D22FPG.06 (čierna matná)	16 / 20 €
Rohová vzpera múr - sklo	D22EV1.10.500 (chróm) / D22EV1.06.500 (čierna matná)	63 / 76 €
Rohová vzpera sklo - sklo	D22EV2.10.500 (chróm) / D22EV2.06.500 (čierna matná)	63 / 76 €

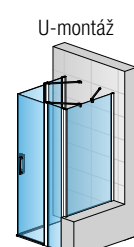

D22F1VSM
+ D22DE2B
+ D22FPG
+ D22EV1

PRESTAVITELNÉ ŠÍRKY

Štandardné rozmery	Inštalačný rozmer vaničky - od zvislého obkladu po vonkajšiu hranu vaničky			Montáž na dlažbu (stred skla)
	1	2		
Šírka	Rohový vstup (-20 mm; +10 mm)	Dvere (+ bočná stena v 90° (-20 mm; +10 mm))	Bočná stena v 90° (-20 mm; +5 mm)	Rohový vstup (-10 mm; +20 mm)
800	780-810	780-810	780-805	768
900	880-910	880-910	880-905	868
1000	980-1010	980-1010	980-1005	968
1100	1080-1110	1080-1110	-	1068
1200	1180-1210	1180-1210	1180-1205	1168
Zvláštne rozmery	(-10 mm; +20 mm)	(-10 mm; +20 mm)	(-10 mm; +15 mm)	(-10 mm; +20 mm)
napr.: 865	855-885	855-885	855-880	865

POZNÁMKY

- 1) - V PRÍPADE MONTÁŽE NA DLAŽBU JE NUTNÉ VZIAŤ DO ÚVAHY ROZDIEL MEDZI NOMINÁLNOU A FYZICKOU ŠÍRKOU. POZRI TECHNICKÉ INFORMÁCIE NA KONCI TEJTO KAPITOLY.
- 2) - DO OBJEDNÁVKY JE NUTNÉ UVIESŤ, ČI BUDE MONTÁŽ NA VANIČKU ALEBO NA DLAŽBU (ŠÍRKA NA STRED SKLA). POZRI TECH. INFORMÁCIE NA KONCI TEJTO KAPITOLY.
- 3) - SKUTOČNÝ ROZMER (NA STRED SKLA) DVERÍ S BOČNOU STENOU JE O 32 MM MENŠÍ AKO ŠÍRKA V OBJEDNÁVACOM KÓDE / S TOLERANCIOU -10 AŽ +20 MM). POZRI TECH. INFORMÁCIE NA KONCI TEJTO KAPITOLY.
- 4) - U NEROVNOSTRANNÉHO PREVEDENIA JE NUTNÉ UVIESŤ ŠÍRKA PRAVEJ A ĽAVEJ STRANY.
- 5) - DÔLEŽITÉ UPOZORNENIE: SKRÁTENÁ BOČNÁ STENA VŽDY DOSADÁ NA VAŇU / SOKEL.

Technické informácie nájdete na konci tejto kapitoly.

Rozmery v mm. Ceny v EUR bez DPH. Technické zmeny vyhradené. Zvláštne vyhotovenia nie je možné vrátiť.

DIVERA

SAFETY
GLASS
6 MM

3

STAND.
2000 MM

MAX.
1200 MM

MAX.
1600 MM

550 MM

AQUA
PERLE



EN 14428
A1 2008*



↑
Vysvetlivky
k piktogramom
nájdete
na vnútornej
zadnej strane
obálky.



D22ERB | aluchróm (50), číre sklo (07)



D22ERB | čierna matná (06), číre sklo (07)

OBJEDNÁVACÍ KÓD NÁJDETE V BÉŽOVÝCH POLIACH:

D22ERB 55 080 50 07 = DIVERA štvrtkruh s dvojkřídlovými dverami, rádius 550 mm, šířka 800 mm, výška 2000 mm, aluchróm, číre sklo

D22ERB | ŠTVRŤKRUH S DVOJKŘÍDLOVÝMI DVERAMI

6mm bezpečnostné sklo | otváranie von aj dovnútra | magnetické tesnenie | 15mm prahová lišta | 2 rohové vzpery | rádius 550 mm | dodávka v 3 baleniach

ROVNOSTRANNÉ PREVEDENIE

ŠTANDARDNÉ ROZMERY ^{1) 3)}

				Typ	Rádius	Šírka	Farba	Sklo				
Šírka	Šírka vstupu	Šírka pev. dielu B	Výška	Kód	55 =550 mm	Rozmer	06=čierna matná 50=aluchróm	07=číre sklo	22=Durlux	87=Screen		
800	672	277	2000	D22ERB	55	080	xx	07	697 / 837 €	22	837 / 1 005 €	87 1 136 / 1 364 €
900	672	377	2000	D22ERB	55	090	xx	07	713 / 856 €	22	856 / 1 028 €	87 1 152 / 1 383 €
1000	672	477	2000	D22ERB	55	100	xx	07	739 / 887 €	22	887 / 1 065 €	87 1 202 / 1 443 €
1100	672	577	2000	D22ERB	55	110	xx	07	781 / 938 €	22	938 / 1 126 €	87 1 258 / 1 510 €
1200	672	677	2000	D22ERB	55	120	xx	07	832 / 999 €	22	999 / 1 199 €	87 1 316 / 1 580 €

ZVLÁŠTNE ROZMERY ^{2) 4)}

800-1200	podľa šírky dverí	2000	D22ERB	55	SM1	xx	07	1 098 / 1 318 €	22	1 318 / 1 582 €	87	1 809 / 2 171 €
----------	-------------------	------	---------------	-----------	------------	-----------	-----------	-----------------	-----------	-----------------	-----------	-----------------

NEROVNOSTRANNÉ PREVEDENIE - OBJEDNÁVACÍ KÓD PLATÍ PRE OBE MOŽNÉ VARIANTY ŠÍROK DVERÍ

ŠTANDARDNÉ ROZMERY ^{1) 3)}

		Typ	Rádius	Šírka	Farba	Sklo						
Šírka	Výška	Kód	55 =550 mm	Rozmer	06=čierna matná 50=aluchróm	07=číre sklo	22=Durlux	87=Screen				
800 x 900	900 x 800	2000	D22ERB	55	809	xx	07	705 / 846 €	22	846 / 1 016 €	87	1 144 / 1 373 €
800 x 1000	1000 x 800	2000	D22ERB	55	801	xx	07	717 / 861 €	22	861 / 1 034 €	87	1 170 / 1 404 €
800 x 1100	1100 x 800	2000	D22ERB	55	811	xx	07	739 / 887 €	22	887 / 1 065 €	87	1 197 / 1 437 €
800 x 1200	1200 x 800	2000	D22ERB	55	812	xx	07	764 / 917 €	22	917 / 1 101 €	87	1 226 / 1 472 €
900 x 1000	1000 x 900	2000	D22ERB	55	901	xx	07	726 / 872 €	22	872 / 1 047 €	87	1 178 / 1 414 €
900 x 1100	1100 x 900	2000	D22ERB	55	911	xx	07	746 / 896 €	22	896 / 1 076 €	87	1 206 / 1 448 €
900 x 1200	1200 x 900	2000	D22ERB	55	912	xx	07	772 / 927 €	22	927 / 1 113 €	87	1 235 / 1 482 €
1000 x 1100	1100 x 1000	2000	D22ERB	55	111	xx	07	760 / 912 €	22	912 / 1 095 €	87	1 230 / 1 476 €
1000 x 1200	1200 x 1000	2000	D22ERB	55	102	xx	07	786 / 944 €	22	944 / 1 133 €	87	1 259 / 1 511 €
1100 x 1200	1200 x 1100	2000	D22ERB	55	112	xx	07	786 / 944 €	22	944 / 1 133 €	87	1 259 / 1 511 €

D22F1 | BOČNÁ STENA V 90° ^{1) 3) 4) 5)} - VIAC INFORMÁCIÍ NA STR. 220-221

6mm bezpečnostné sklo | dodávka v 1 balení

PRÍPLATKY IBA PRE BOČNÚ STENU

Skosenie / výrez	Z.AUS.001 (vychádza sa z ceny za zvláštne rozmery)	Cena za ks	104 €
------------------	---	------------	-------

PRÍSLUŠENSTVO

Rozširovací profil 25 mm pre dvere (okrem D22K a D22S3) a bočnej steny	AD221.50.2000 (aluchróm) / AD221.06.2000 (čierna matná)	32 / 39 €
Fixný diel k rohovej vzperu pre uchytenie na sklo	AD221.50.SM1 (aluchróm) / AD221.06.SM1 (čierna matná)	45 / 54 €
Rohová vzpera múr - sklo	D22FPG.10 (chróm) / D22FPG.06 (čierna matná)	16 / 20 €
Rohová vzpera sklo - sklo	D22EV1.10.500 (chróm) / D22EV1.06.500 (čierna matná)	63 / 76 €
Rohová vzpera sklo - sklo	D22EV2.10.500 (chróm) / D22EV2.06.500 (čierna matná)	63 / 76 €

PRESTAVITELNÉ ŠÍRKY

Inštalčný rozmer vaničky
- od zvislého obkladu po vonkajšiu hranu vaničky

Stavebná pripravenosť dlažby
pre zástenu štandardných rozmerov

Štandardné rozmery	1		2		Montáž na dlažbu (stred skla)
Šírka	Štvrtkruh (-20 mm; +10 mm)	Štvrtkruh (+b. stěna v 90°) (-20 mm; +10 mm)	Bočná stena v 90° (-20 mm; +5 mm)	Štvrtkruh (-10 mm; +20 mm)	
800	780-810	780-810	780-805	768	
900	880-910	880-910	880-905	868	
1000	980-1010	980-1010	980-1005	968	
1100	1080-1110	1080-1110	-	1068	
1200	1180-1210	1180-1210	1180-1205	1168	
Zvláštne rozmery	(-10 mm; +20 mm)	(-10 mm; +20 mm)	(-10 mm; +15 mm)	(-10 mm; +20 mm)	
napr.: 865	855-885	855-885	855-880	865	

POZNÁMKY

- 1) - V PRÍPADE MONTÁŽE NA DLAŽBU JE NUTNÉ VZIAŤ DO ÚVAHY ROZDIEL MEDZI NOMINÁLNOU A FYZICKOU ŠÍRKOU. POZRI TECHNICKÉ INFORMÁCIE NA KONCI TEJTO KAPITOLY.
- 2) - DO OBJEDNÁVKY JE NUTNÉ UVIESŤ, ČI BUDE MONTÁŽ NA VANIČKU ALEBO NA DLAŽBU (ŠÍRKA NA STRED SKLA). POZRI TECH. INFORMÁCIE NA KONCI TEJTO KAPITOLY.
- 3) - SKUTOČNÝ ROZMER (NA STRED SKLA) DVERÍ S BOČNOU STENOU JE O 32 MM MENŠÍ AKO ŠÍRKA V OBJEDNÁVACOM KÓDE / S TOLERANCIOU -10 AŽ +20 MM). POZRI TECH. INFORMÁCIE NA KONCI TEJTO KAPITOLY.
- 4) - U NEROVNOSTRANNÉHO PREVEDENIA JE NUTNÉ UVIESŤ ŠÍRKA PRAVEJ A ĽAVEJ STRANY.
- 5) - DÔLEŽITÉ UPOZORNENIE: SKRÁTENÁ BOČNÁ STENA VŽDY DOSADÁ NA VAŇU / SOKEL.

Technické informácie nájdete na konci tejto kapitoly.

Rozmery v mm. Ceny v EUR bez DPH. Technické zmeny vyhradené. Zvláštne vyhotovenia nie je možné vrátiť.

PRODUKTY SKLADOM

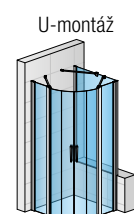
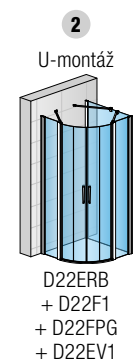
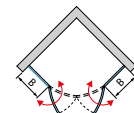
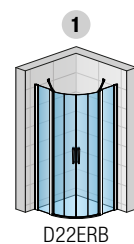

DIVERA

MOŽNÉ KOMBINÁCIE

MONTÁŽ V ROVINE



1x D22FF

+



D22S2B

=



D22FF + D22S2B | Strany 208-209

+



D22K

=



D22FF + D22K | Strany 210-211

+



D22S3

=



D22FF + D2S3 | Strany 212-213

MONTÁŽ V ROHU



1x D22FF

+



D22SE2B

=



D22FF + D22SE2B | Strany 214-215

+



D22SRB

=



D22FF + D22SRB | Strany 216-217



DIVERA

KOLEKCE BLACK-LINE

JEDNODUCHOSŤ & ELEGANCIA, PRE KÚPEĽNE S CHARAKTEROM

DIVERA

SAFETY
GLASS
6 MM

4

STAND.
2000 MM

MAX.
1800 MM

MAX.
1600 MM

AQUA
PERLE



EN 14428
A1 2008



BLACK
LINE

↑
Vysvetlivky
k piktogramom
nájdete
na vnútornej
zadnej strane
obálky.



D22S2B + D22F1 | aluchróm (50), číre sklo (07)



D22S2B | čierna matná (06), číre sklo (07)

OBJEDNÁVACÍ KÓD NÁJDETE V BÉŽOVÝCH POLIACH:

D22S2B 100 50 07 = DIVERA jednodielne posuvné dvere s pevnou stenou v rovine, šírka 1000 mm, výška 2000 mm, aluchróm, číre sklo

D22S2B | JEDNODIELNE POSUVNÉ DVERE S PEVNOU STENOU V ROVINE

6mm bezpečnostné sklo | magnetické tesnenie | 15mm prahová lišta | dodávka v 1 balení

PRODUKTY SKLADOM

ŠTANDARDNÉ ROZMERY ¹⁾

				Typ	Šírka	Farba	Sklo
Šírka	Šírka vstupu	Šírka pevného dielu	Výška	Kód	Rozmer	06=čierna matná 50=aluchróm	07=číre sklo
1000	384	469	2000	D22S2B	100	xx	07 444 / 533 €
1200	484	569	2000	D22S2B	120	xx	07 480 / 576 €
1400	584	669	2000	D22S2B	140	xx	07 515 / 618 €

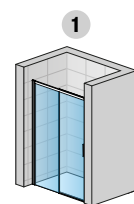

D22S2B

ŠTANDARDNÉ ROZMERY ¹⁾

				Typ	Pevný diel	Šírka	Farba	Sklo
Šírka	Šírka vstupu	Šírka pevného dielu	Výška	Kód	L=vľavo R=vpravo	Rozmer	06=čierna matná 50=aluchróm	22=Durlux 87=Screen 88=biele linky
1000	384	469	2000	D22S2B	x	100	xx	22 533 / 640 € xx 595 / 714 €
1200	484	569	2000	D22S2B	x	120	xx	22 576 / 692 € xx 657 / 789 €
1400	584	669	2000	D22S2B	x	140	xx	22 618 / 742 € xx 716 / 860 €

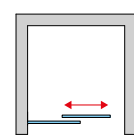

ZVLÁŠTNE ROZMERY ²⁾

		Typ	Pevný diel	Šírka	Farba	Sklo
Šírka	Výška	Kód	L=vľavo R=vpravo	Rozmer	06=čierna matná 50=aluchróm	07=číre sklo 22=Durlux 87=Screen 88=biele linky
1000-1800	do 2000	D22S2B	L	SM1	xx	07 772 / 927 € 22 927 / 1 113 € xx 1 026 / 1 232 €
	do 2000	D22S2B	R	SM1	xx	07 772 / 927 € 22 927 / 1 113 € xx 1 026 / 1 232 €

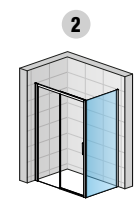

D22S2B + D22F1

D22F1 | BOČNÁ STENA V 90° ^{1) 2) 4) 6)} - VIAC INFORMÁCIÍ NA STR. 220-221

6mm bezpečnostné sklo | dodávka v 1 balení

D22F3 | DOPLNKOVÁ BOČNÁ STENA V 90° ⁵⁾ - VIAC INFORMÁCIÍ NA STR. 220-221

6mm bezpečnostné sklo | dodávka v 1 balení

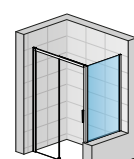

D22S2B + D22F1VSM

PRÍPLATKY IBA PRE BOČNÚ STENU

Skosenie / výrez	Z.AUS.001 (vychádza sa z ceny za zvláštne rozmery)	Cena za ks	104 €
------------------	---	------------	-------

PRÍSLUŠENSTVO

Rozširovací profil 25 mm pre dvere (okrem D22K a D22S3) a bočnej steny	AD221.50.2000 (aluchróm) / AD221.06.2000 (čierna matná)	32 / 39 €
	AD221.50.SM1 (aluchróm) / AD221.06.SM1 (čierna matná)	45 / 54 €
Fixný diel k rohovej vzpere pre uchytenie na sklo	D22FPG.10 (chróm) / D22FPG.06 (čierna matná)	16 / 20 €
Rohová vzpera múr - sklo	D22EV1.10.500 (chróm) / D22EV1.06.500 (čierna matná)	63 / 76 €
Rohová vzpera sklo - sklo	D22EV2.10.500 (chróm) / D22EV2.06.500 (čierna matná)	63 / 76 €

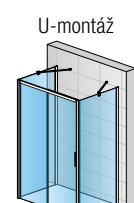

U-montáž
2X D22F1 + D22S2B
2X D22EV1

PRESTAVITELNÉ ŠÍRKY

Stavebná pripravenosť niky po obložení

Inštalovaný rozmer vaničky - od zvislého obkladu po vonkajšiu hranu vaničky

Stavebná pripravenosť dlažby pre zástenu štandardných rozmerov

Štandardné rozmery	1			2		Montáž na dlažbu (stred skla)	
	Šírka	Dvere v niku (-40 mm; +20 mm)	Dvere (+ bočná stena v 90°) (-20 mm; +10 mm)	Bočná stena v 90° (-20 mm; +5 mm)	Dvere (+ bočná stena v 90°) (-10 mm; +20 mm)	Bočná stena v 90° (-10 mm; +15 mm)	
700	-	-	-	680-705	-	668	
800	-	-	-	780-805	-	768	
900	-	-	-	880-905	-	868	
1000	960-1020	980-1010	980-1005	980-1005	974	968	
1200	1160-1220	1180-1210	1180-1205	1180-1205	1174	1168	
1400	1360-1420	1380-1410	1380-1405	1380-1405	1374	1368	
Zvláštne rozmery		(-20 mm; +40 mm)	(-10 mm; +20 mm)	(-10 mm; +15 mm)	(-10 mm; +20 mm)	(-10 mm; +15 mm)	
napr.: 1065		1045-1105	1055-1085	1055-1080	1065	1065	

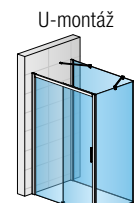

U-montáž
D22S2B + D22F1 + D22F3 + D22EV1 + D22EV2

POZNÁMKY

- 1) - V PRÍPADE MONTÁŽE NA DLAŽBU JE NUTNÉ VZIAŤ DO ÚVAHY ROZDIEL MEDZI NOMINÁLNOU A FYZICKOU ŠÍRKOU. POZRI TECHNICKÉ INFORMÁCIE NA KONCI TEJTO KAPITOLY.
- 2) - DO OBJEDNÁVKY JE NUTNÉ UVIESŤ, ČI BUDE MONTÁŽ NA VANIČKU ALEBO NA DLAŽBU (ŠÍRKA NA STRED SKLA). POZRI TECH. INFORMÁCIE NA KONCI TEJTO KAPITOLY.
- 3) - SKUTOČNÝ ROZMER (NA STRED SKLA) DVERÍ S BOČNOU STENOU JE O 26 MM MENŠÍ AKO ŠÍRKA V OBJEDNÁVACOM KÓDE / S TOLERANCIOU -10 AŽ +20 MM).
- 4) - JE MOŽNÉ KOMBINOVAŤ S DOPLNKOVOU BOČNOU STENOU V 90° D22F3 PRE U-MONTÁŽ (POZRI STRANY 220-221).
- 5) - JE MOŽNÉ KOMBINOVAŤ S BOČNOU STENOU D22F1 PRE U-MONTÁŽ (POZRI STRANY 220-221).
- 6) - DÔLEŽITÉ UPOZORNENIE: SKRÁTENÁ BOČNÁ STENA VŽDY DOSADÁ NA VAŇU / SOKEL.

Technické informácie nájdete na konci tejto kapitoly.

Rozmery v mm. Ceny v EUR bez DPH. Technické zmeny vyhradené. Zvláštne vyhotovenia nie je možné vrátiť.

DIVERA

SAFETY
GLASS
6 MM

4

STAND.
2000 MM

MAX.
1000 MM

MAX.
1600 MM

AQUA
PERLE



EN 14428
A1 2008



↑
Vysvetlivky
k piktogramom
nájdete
na vnútornej
zadnej strane
obálky.



D22K + D22F1 | čierna matná (06), číre sklo (07)



D22K | aluchróm (50), číre sklo (07)

OBJEDNÁVACÍ KÓD NÁJDETE V BÉŽOVÝCH POLIACH:

D22K 080 50 07 = DIVERA zalamovacie dvere, šírka 800 mm, výška 2000 mm, aluchróm, číre sklo

D22K | ZALAMOVACIE DVERE

6mm bezpečnostné sklo | magnetické tesnenie | dodávka v 1 balení

ŠTANDARDNÉ ROZMERY ¹⁾

			Typ	Šírka	Farba	Sklo					
Šírka	Šírka vstupu	Výška	Kód	Rozmer	06=čierna matná 50=aluchróm	07=číre sklo	22=Durlux	87=Screen 88=biele linky			
800	550	2000	D22K	080	xx	07	348 / 418 €	22	418 / 502 €	xx	566 / 680 €
900	650	2000	D22K	090	xx	07	362 / 435 €	22	435 / 522 €	xx	604 / 725 €
1000	750	2000	D22K	100	xx	07	377 / 453 €	22	453 / 544 €	xx	637 / 765 €

ZVLÁŠTNE ROZMERY ²⁾

600-800	podľa šírky dverí	do 2000	D22K	SM1	xx	07	651 / 782 €	22	782 / 939 €	xx	865 / 1 038 €
801-1000	podľa šírky dverí	do 2000	D22K	SM2	xx	07	700 / 840 €	22	840 / 1 008 €	xx	931 / 1 118 €

D22F1 | BOČNÁ STENA V 90° ⁴⁾

6mm bezpečnostné sklo | dodávka v 1 balení

ŠTANDARDNÉ ROZMERY ^{1) 3)}

		Typ	Šírka	Farba	Sklo					
Šírka	Výška	Kód	Rozmer	06=čierna matná 50=aluchróm	07=číre sklo	22=Durlux	87=Screen 88=biele linky			
700	2000	D22F1	070	xx	07	232 / 279 €	22	279 / 335 €	xx	280 / 336 €
800	2000	D22F1	080	xx	07	241 / 290 €	22	290 / 348 €	xx	312 / 375 €
900	2000	D22F1	090	xx	07	251 / 302 €	22	302 / 363 €	xx	340 / 408 €
1000	2000	D22F1	100	xx	07	268 / 322 €	22	322 / 387 €	xx	367 / 441 €
1200	2000	D22F1	120	xx	07	285 / 342 €	22	342 / 411 €	xx	426 / 512 €
1400	2000	D22F1	140	xx	07	300 / 360 €	22	360 / 432 €	xx	481 / 578 €

ZVLÁŠTNE ROZMERY (BOČNÁ STENA JE V ROVNAKEJ VÝŠKE AKO DVERE) ²⁾

250 - 800	do 2000	D22F1	SM1	xx	07	314 / 377 €	22	377 / 453 €	xx	408 / 490 €
801 - 1600	do 2000	D22F1	SM2	xx	07	409 / 491 €	22	491 / 590 €	xx	613 / 736 €

ZVLÁŠTNE ROZMERY SKRÁTENÁ BOČNÁ STENA (BOČNÁ STENA JE NIŽŠIA AKO DVERE) ^{2) 6)}

250 - 800	do 2000	D22F1V	SM1	xx	07	325 / 390 €	22	390 / 468 €	xx	422 / 507 €
801 - 1600	do 2000	D22F1V	SM2	xx	07	431 / 518 €	22	518 / 622 €	xx	637 / 765 €

D22F3 | DOPLNKOVÁ BOČNÁ STENA V 90° ⁵⁾ - VIAC INFORMÁCIÍ NA STR. 220-221

6mm bezpečnostné sklo | dodávka v 1 balení

PRÍPLATKY IBA PRE BOČNÚ STENU

Skosenie / výrez	Z.AUS.001 (vychádza sa z ceny za zvláštne rozmery)	Cena za ks	104 €
------------------	--	------------	-------

PRÍSLUŠENSTVO

Rozširovací profil 25 mm pre dvere D22K a D22S3	AD222.50.2000 (aluchróm) / AD222.06.2000 (čierna matná)	67 / 81 €
Fixný diel k rohovej vzpera pre uchytenie na sklo	AD222.50.SM1 (aluchróm) / AD222.06.SM1 (čierna matná)	77 / 93 €
Rohová vzpera múr - sklo	D22FPG.10 (chróm) / D22FPG.06 (čierna matná)	16 / 20 €
Rohová vzpera múr - sklo	D22EV1.10.500 (chróm) / D22EV1.06.500 (čierna matná)	63 / 76 €
Rohová vzpera sklo - sklo	D22EV2.10.500 (chróm) / D22EV2.06.500 (čierna matná)	63 / 76 €

PRESTAVITEĽNÉ ŠÍRKY

Stavebná pripravenosť niky po obložení

Inštalovaný rozmer vaničky - od zvislého obkladu po vonkajšiu hranu vaničky

Stavebná pripravenosť dlažby pre zástenu štandardných rozmerov

Štandardné rozmery	1		2		Montáž na dlažbu (stred skla)	
	Šírka	Dvere v nike (-40 mm; +20 mm)	Dvere (+ bočná stena v 90°) (-20 mm; +10 mm)	Bočná stena v 90° (-20 mm; +5 mm)	Dvere (+ bočná stena v 90°) (-10 mm; +20 mm)	Bočná stena v 90° (-10 mm; +15 mm)
700	-	-	-	680-705	-	668
800	760-820	760-820	780-810	780-805	774	768
900	860-920	860-920	880-910	880-905	874	868
1000	960-1020	960-1020	980-1010	980-1005	974	968
1200	-	-	-	1180-1205	-	1168
1400	-	-	-	1380-1405	-	1368
Zvláštne rozmery		(-20 mm; +40 mm)	(-10 mm; +20 mm)	(-10 mm; +15 mm)	(-10 mm; +20 mm)	(-10 mm; +15 mm)
napr.: 865	845-905	845-905	855-885	855-880	865	865

POZNÁMKY

- 1) - V PRÍPADE MONTÁŽE NA DLAŽBU JE NUTNÉ VZIAŤ DO ÚVAHY ROZDIEL MEDZI NOMINÁLNOU A FYZICKOU ŠÍRKOU. POZRI TECHNICKÉ INFORMÁCIE NA KONCI TEJTO KAPITOLY.
- 2) - DO OBJEDNÁVKY JE NUTNÉ UVIESŤ, ČI BUDE MONTÁŽ NA VANIČKU ALEBO NA DLAŽBU (ŠÍRKA NA STRED SKLA). POZRI TECH. INFORMÁCIE NA KONCI TEJTO KAPITOLY.
- 3) - SKUTOČNÝ ROZMER (NA STRED SKLA) DVERÍ S BOČNOU STENOU JE O 26 MM MENŠÍ AKO ŠÍRKA V OBJEDNÁVACOM KÓDE / S TOLERANCIOU -10 AŽ +20 MM).
- 4) - JE MOŽNÉ KOMBINOVAŤ S DOPLNKOVOU BOČNOU STENOU V 90° D22F3 PRE U-MONTÁŽ (POZRI STRANY 220-221).
- 5) - JE MOŽNÉ KOMBINOVAŤ S BOČNOU STENOU D22F1 PRE U-MONTÁŽ (POZRI STRANY 220-221).
- 6) - DÔLEŽITÉ UPOZORNENIE: SKRÁTENÁ BOČNÁ STENA VŽDY DOSADÁ NA VAŇU / SOKEL.

Technické informácie nájdete na konci tejto kapitoly.

Rozmery v mm. Ceny v EUR bez DPH. Technické zmeny vyhradené. Zvláštne vyhotovenia nie je možné vrátiť.

PRODUKTY SKLADOM

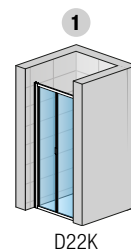

D22K

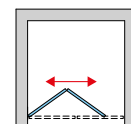

2

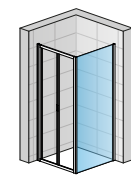

D22K + D22F1

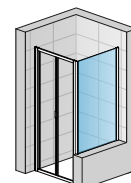

D22K + D22F1VSM

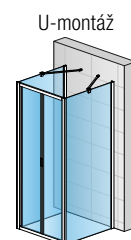

D22K + 2X D22F1 + 2X D22EV1

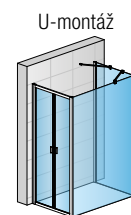

D22K + D22F1 + D22F3 + D22EV1 + D22EV2

DIVERA

DIVERA

SAFETY
GLASS
6 MM

4

STAND.
2000 MM

MAX.
1200 MM

MAX.
1600 MM

AQUA
PERLE



EM 14428
A1 208



BLACK
LINE

↑
Vysvetlivky
k piktogramom
nájdete
na vnútornej
zadnej strane
obálky.



D22S3 + D22F1 | aluchróm (50), číre sklo (07)



D22S3 | čierna matná (06), číre sklo (07)

OBJEDNÁVACÍ KÓD NÁJDETE V BÉŽOVÝCH POLIACH:

D22S3 080 50 07 = DIVERA trojdielne posuvné dvere, šírka 800 mm, výška 2000 mm, aluchróm, číre sklo

D22S3 | TROJDIELNE POSUVNÉ DVERE

6mm bezpečnostné sklo | magnetické tesnenie | dodávka v 1 balení

ŠTANDARDNÉ ROZMERY ¹⁾

			Typ	Šírka	Farba	Sklo					
Šírka	Šírka vstupu	Výška	Kód	Rozmer	06=čierna matná 50=aluchróm	07=číre sklo	22=Durlux	87=Screen 88=biele linky			
800	400	2000	D22S3	080	xx	07	431 / 518 €	22	518 / 622 €	xx	685 / 822 €
900	466	2000	D22S3	090	xx	07	445 / 534 €	22	534 / 641 €	xx	720 / 864 €
1000	533	2000	D22S3	100	xx	07	460 / 552 €	22	552 / 663 €	xx	752 / 903 €
1200	666	2000	D22S3	120	xx	07	493 / 592 €	22	592 / 711 €	xx	815 / 978 €

ZVLÁŠTNÉ ROZMERY ²⁾

700-900	podľa šírky dverí	do 2000	D22S3	SM1	xx	07	847 / 1 017 €	22	1 017 / 1 221 €	xx	1 127 / 1 353 €
901-1200	podľa šírky dverí	do 2000	D22S3	SM2	xx	07	916 / 1 100 €	22	1 100 / 1 320 €	xx	1 218 / 1 462 €

D22F1 | BOČNÁ STENA V 90° ⁴⁾

6mm bezpečnostné sklo | dodávka v 1 balení

ŠTANDARDNÉ ROZMERY ^{1) 3)}

		Typ	Šírka	Farba	Sklo					
Šírka	Výška	Kód	Rozmer	06=čierna matná 50=aluchróm	07=číre sklo	22=Durlux	87=Screen 88=biele linky			
700	2000	D22F1	070	xx	07	232 / 279 €	22	279 / 335 €	xx	280 / 336 €
800	2000	D22F1	080	xx	07	241 / 290 €	22	290 / 348 €	xx	312 / 375 €
900	2000	D22F1	090	xx	07	251 / 302 €	22	302 / 363 €	xx	340 / 408 €
1000	2000	D22F1	100	xx	07	268 / 322 €	22	322 / 387 €	xx	367 / 441 €
1200	2000	D22F1	120	xx	07	285 / 342 €	22	342 / 411 €	xx	426 / 512 €
1400	2000	D22F1	140	xx	07	300 / 360 €	22	360 / 432 €	xx	481 / 578 €

ZVLÁŠTNÉ ROZMERY (BOČNÁ STENA JE V ROVNAKEJ VÝŠKE AKO DVERE) ²⁾

250 - 800	do 2000	D22F1	SM1	xx	07	314 / 377 €	22	377 / 453 €	xx	408 / 490 €
801 - 1600	do 2000	D22F1	SM2	xx	07	409 / 491 €	22	491 / 590 €	xx	613 / 736 €

ZVLÁŠTNÉ ROZMERY SKRÁTENÁ BOČNÁ STENA (BOČNÁ STENA JE NIŽŠIA AKO DVERE) ^{2) 6)}

250 - 800	do 2000	D22F1V	SM1	xx	07	325 / 390 €	22	390 / 468 €	xx	422 / 507 €
801 - 1600	do 2000	D22F1V	SM2	xx	07	431 / 518 €	22	518 / 622 €	xx	637 / 765 €

D22F3 | DOPLNKOVÁ BOČNÁ STENA V 90° ⁵⁾ - (VIAC INFORMÁCIÍ NA STR. 220-221)

6mm bezpečnostné sklo | dodávka v 1 balení

PRÍPLATKY IBA PRE BOČNÚ STENU

Skosenie / výrez	Z.AUS.001 (vychádza sa z ceny za zvláštne rozmery)	Cena za ks	104 €
------------------	--	------------	-------

PRÍSLUŠENSTVO

Rozširovací profil 25 mm pre dvere D22K a D22S3	AD222.50.2000 (aluchróm) / AD222.06.2000 (čierna matná)	67 / 81 €
	AD222.50.SM1 (aluchróm) / AD222.06.SM1 (čierna matná)	77 / 93 €
Fixný diel k rohovej vzpere pre uchytienie na sklo	D22FPG.10 (chróm) / D22FPG.06 (čierna matná)	16 / 20 €
Rohová vzpera múr - sklo	D22EV1.10.500 (chróm) / D22EV1.06.500 (čierna matná)	63 / 76 €
Rohová vzpera sklo - sklo	D22EV2.10.500 (chróm) / D22EV2.06.500 (čierna matná)	63 / 76 €

PRESTAVITEĽNÉ ŠÍRKY

Stavebná pripravenosť niky po obložení

Inštalovaný rozmer vaničky - od zvislého obkladu po vonkajšiu hranu vaničky

Stavebná pripravenosť dlažby pre zástenu štandardných rozmerov

Štandardné rozmery	1		2		Montáž na dlažbu (stred skla)	
	Šírka	Dvere v nike (-40 mm; +20 mm)	Dvere (+ bočná stena v 90°) (-20 mm; +10 mm)	Bočná stena v 90° (-20 mm; +5 mm)	Dvere (+ bočná stena v 90°) (-10 mm; +20 mm)	Bočná stena v 90° (-10 mm; +15 mm)
700	-	-	-	680-705	-	668
800	760-820	780-810	780-805	774	768	
900	860-920	880-910	880-905	874	868	
1000	960-1020	980-1010	980-1005	974	968	
1200	1160-1220	1180-1210	1180-1205	1174	1168	
1400	-	-	1380-1405	-	1368	
Zvláštne rozmery	(-20 mm; +40 mm)	(-10 mm; +20 mm)	(-10 mm; +15 mm)	(-10 mm; +20 mm)	(-10 mm; +15 mm)	
napr.: 865	845-905	855-885	855-880	865	865	

POZNÁMKY

- 1) - V PRÍPADE MONTÁŽE NA DLAŽBU JE NUTNÉ VZIAŤ DO ÚVAHY ROZDIEL MEDZI NOMINÁLNOU A FYZICKOU ŠÍRKOU. POZRI TECHNICKÉ INFORMÁCIE NA KONCI TEJTO KAPITOLY.
- 2) - DO OBJEDNÁVKY JE NUTNÉ UVIESŤ, ČI BUDE MONTÁŽ NA VANIČKU ALEBO NA DLAŽBU (ŠÍRKA NA STRED SKLA). POZRI TECH. INFORMÁCIE NA KONCI TEJTO KAPITOLY.
- 3) - SKUTOČNÝ ROZMER (NA STRED SKLA) DVERÍ S BOČNOU STENOU JE O 26 MM MENŠÍ AKO ŠÍRKA V OBJEDNÁVACOM KÓDE / S TOLERANCIOU -10 AŽ +20 MM.
- 4) - JE MOŽNÉ KOMBINOVAŤ S DOPLNKOVOU BOČNOU STENOU V 90° D22F3 PRE U-MONTÁŽ (POZRI STRANY 220-221).
- 5) - JE MOŽNÉ KOMBINOVAŤ S BOČNOU STENOU D22F1 PRE U-MONTÁŽ (POZRI STRANY 220-221).
- 6) - DÔLEŽITÉ UPOZORNENIE: SKRÁTENÁ BOČNÁ STENA VŽDY DOSADÁ NA VAŇU / SOKEL.

Technické informácie nájdete na konci tejto kapitoly.

Rozmery v mm. Ceny v EUR bez DPH. Technické zmeny vyhradené. Zvláštne vyhotovenia nie je možné vrátiť.

PRODUKTY
SKLADOM

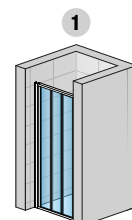

D22S3



2

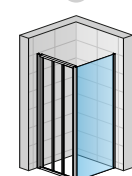

D22S3
+ D22F1

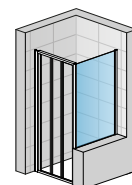

D22S3
+ D22F1VSM

U-montáž

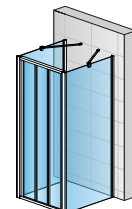

2X D22F1
+ D22S3
+ 2X D22EV1

U-montáž

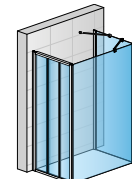

D22S3
+ D22F3
+ D22F1
+ D22EV1
+ D22EV2

DIVERA

SAFETY
GLASS
6 MM

4

STAND.
2000 MM

MAX.
1200 MM

MAX.
1600 MM

AQUA
PERLE



1° EN 14428:2008
A1



BLACK
LINE

↑
Vysvetlivky
k piktogramom
nájdete
na vnútornej
zadnej strane
obálky.



D22SE2B | čierna matná (06), číre sklo (07)



D22SE2B | aluchróm (50), číre sklo (07)

OBJEDNÁVACÍ KÓD NÁJDETE V BÉŽOVÝCH POLIACH:

D22SE2B 070 50 07 = DIVERA rohový vstup s dvojdielnymi posuvnými dverami, šírka 700 mm, výška 2000 mm, aluchróm, číre sklo

D22SE2B | ROHOVÝ VSTUP S DVOJDIELNYMI POSUVNÝMI DVERAMI

6mm bezpečnostné sklo | magnetické tesnenie | 15mm prahová lišta | dodávka v 1 balení

ROVNOSTRANNÉ PREVEDENIE - CENA ZA KOMPLET

ŠTANDARDNÉ ROZMERY ^{1) 3)}

				Typ	Šírka	Farba	Sklo				
Šírka	Šírka vstupu	Šírka pevných dielov B	Výška	Kód	Rozmer	06=čierna matná 50=aluchróm	07=číre sklo	22=Durlux	87=Screen 88=biele linky		
700	348	322	2000	D22SE2B	070	xx	07	560 / 672 €	22	672 / 807 €	xx 838 / 1 006 €
800	418	372	2000	D22SE2B	080	xx	07	588 / 706 €	22	706 / 848 €	xx 907 / 1 089 €
900	489	422	2000	D22SE2B	090	xx	07	616 / 740 €	22	740 / 888 €	xx 963 / 1 156 €
1000	560	472	2000	D22SE2B	100	xx	07	644 / 773 €	22	773 / 928 €	xx 1 021 / 1 226 €

PRODUKTY SKLADOM

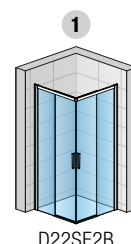

NEROVNOSTRANNÉ PREVEDENIE

ŠTANDARDNÉ ROZMERY ¹⁾

		Typ	Fix. diel	Šírka	Farba	Sklo				
Šírka	Výška	Kód	L=vľavo R=vpravo	Rozmer	06=čierna matná 50=aluchróm	07=číre sklo	22=Durlux	87=Screen 88=biele linky		
700	2000	D22SE2B	L	070	xx	07	336 / 404 €	22	404 / 485 €	xx 503 / 604 €
	2000	D22SE2B	R	070	xx	07	336 / 404 €	22	404 / 485 €	xx 503 / 604 €
800	2000	D22SE2B	L	080	xx	07	368 / 442 €	22	442 / 531 €	xx 545 / 654 €
	2000	D22SE2B	R	080	xx	07	368 / 442 €	22	442 / 531 €	xx 545 / 654 €
900	2000	D22SE2B	L	090	xx	07	370 / 444 €	22	444 / 533 €	xx 578 / 694 €
	2000	D22SE2B	R	090	xx	07	370 / 444 €	22	444 / 533 €	xx 578 / 694 €
1000	2000	D22SE2B	L	100	xx	07	390 / 468 €	22	468 / 562 €	xx 613 / 736 €
	2000	D22SE2B	R	100	xx	07	390 / 468 €	22	468 / 562 €	xx 613 / 736 €
1200	2000	D22SE2B	L	120	xx	07	468 / 562 €	22	562 / 675 €	xx 736 / 884 €
	2000	D22SE2B	R	120	xx	07	468 / 562 €	22	562 / 675 €	xx 736 / 884 €

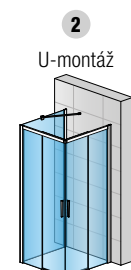
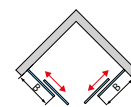

ZVLÁŠTNÉ ROZMERY ^{2) 4)}

700-900	do 2000	D22SE2B	x	SM1	xx	07	525 / 630 €	22	630 / 756 €	xx 698 / 838 €
901-1200	do 2000	D22SE2B	x	SM2	xx	07	595 / 714 €	22	714 / 857 €	xx 791 / 950 €

D22F1 | BOČNÁ STENA V 90° ^{1) 2) 3) 5)} - VIAC INFORMÁCIÍ NA STR. 220-221

6mm bezpečnostné sklo | dodávka v 1 balení

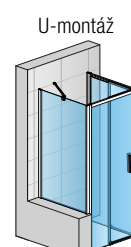

PRÍPLATKY IBA PRE BOČNÚ STENU

Skosenie / výrez	Z.AUS.001 (vychádza sa z ceny za zvláštne rozmery)	Cena za ks	104 €
------------------	---	------------	-------

PRÍSLUŠENSTVO

Rozšírovací profil 25 mm pre dvere (okrem D22K a D22S3) a bočnej steny	AD221.50.2000 (aluchróm) / AD221.06.2000 (čierna matná)	32 / 39 €
Fixný diel k rohovej vzpere pre uchytenie na sklo	D22FPG.10 (chróm) / D22FPG.06 (čierna matná)	16 / 20 €
Rohová vzpera múr - sklo	D22EV1.10.500 (chróm) / D22EV1.06.500 (čierna matná)	63 / 76 €
Rohová vzpera sklo - sklo	D22EV2.10.500 (chróm) / D22EV2.06.500 (čierna matná)	63 / 76 €

PRESTAVITELNÉ ŠÍRKY

Inštalčný rozmer vaničky - od zvislého obkladu po vonkajšiu hranu vaničky | Stavebná pripravenosť dlažby pre zástenu štandardných rozmerov

Štandardné rozmery	1			2			Montáž na dlažbu (stred skla)
	Šírka	Rohový vstup (-20 mm; +10 mm)	Dvere (+ bočná stena v 90°) (-20 mm; +10 mm)	Bočná stena v 90° (-20 mm; +5 mm)	Rohový vstup (-10 mm; +20 mm)		
700	680-710	680-710	680-710	680-705	668		
800	780-810	780-810	780-810	780-805	768		
900	880-910	880-910	880-910	880-905	868		
1000	980-1010	980-1010	980-1010	980-1005	968		
1200	1180-1210	1180-1210	1180-1210	1180-1205	1168		
1400	-	-	-	1380-1405	-		
Zvláštne rozmery	(-10 mm; +20 mm)	(-10 mm; +20 mm)	(-10 mm; +15 mm)	(-10 mm; +20 mm)			
napr.: 865	855-885	855-885	855-880	865			

POZNÁMKY

- 1) - V PRÍPADE MONTÁŽE NA DLAŽBU JE NUTNÉ VZIAŤ DO ÚVAHY ROZDIEL MEDZI NOMINÁLNOU A FYZICKOU ŠÍRKOU. POZRI TECHNICKÉ INFORMÁCIE NA KONCI TEJTO KAPITOLY.
- 2) - DO OBJEDNÁVKY JE NUTNÉ UVIESŤ, ČI BUDE MONTÁŽ NA VANIČKU ALEBO NA DLAŽBU (ŠÍRKA NA STRED SKLA). POZRI TECH. INFORMÁCIE NA KONCI TEJTO KAPITOLY.
- 3) - SKUTOČNÝ ROZMER (NA STRED SKLA) DVERÍ S BOČNOU STENOU JE O 32 MM MENŠÍ AKO ŠÍRKA V OBJEDNÁVACOM KÓDE / S TOLERANCIOU -10 AŽ +20 MM). POZRI TECH. INFORMÁCIE NA KONCI TEJTO KAPITOLY.
- 4) - V PRÍPADE OBJEDNÁVKY ZVLÁŠTNÝCH ROZMEROV JE NEZBYTNÉ ŠPECIFIKOVAŤ ŠÍRKU PRAVÉ A ĽAVÉ STRANY.
- 5) - DÔLEŽITÉ UPOZORNENIE: SKRÁTENÁ BOČNÁ STENA VŽDY DOSADÁ NA VAŇU / SOKEL.

Technické informácie nájdete na konci tejto kapitoly.

Rozmery v mm. Ceny v EUR bez DPH. Technické zmeny vyhradené. Zvláštne vyhotovenia nie je možné vrátiť.

DIVERA

SAFETY
GLASS
6 MM

3

STAND.
2000 MM

MAX.
1200 MM

MAX.
1600 MM

550 MM

AQUA
PERLE

EM14428
2008*
A1

BLACK
LINE

↑
Vysvetlivky
k piktogramom
nájdete
na vnútornej
zadnej strane
obálky.



D22SRB | aluchróm (50), číre sklo (07)



D22SRB | čierna matná (06), číre sklo (07)

OBJEDNÁVACÍ KÓD NÁJDETE V BÉŽOVÝCH POLIACH:

D22SRB 55 080 50 07 = DIVERA štvrtkruh s dvojdielnymi posuvnými dverami, rádius 550 mm, šírka 800 mm, výška 2000 mm, aluchróm, číre sklo

D22SRB | ŠTVRŤKRUH S DVOJDIELNYMI POSUVNÝMI DVERAMI

6mm bezpečnostné sklo | magnetické tesnenie | 15mm prahová lišta | rádius 550 mm | dodávka v 1 balení

ŠTANDARDNÉ ROZMERY ^{1) 3)}

				Typ	Rádius	Šírka	Farba	Sklo					
Šírka	Šírka vstupu	Šírka pevných dielov B	Výška	Kód.	55=550 mm	Rozmer	06=čierna matná 50=aluchróm	07=číre sklo	22=Durlux	87=Screen			
800	416	248	2000	D22SRB	55	080	xx	07	622 / 747 €	22	747 / 897 €	87	927 / 1 113 €
900	551	348	2000	D22SRB	55	090	xx	07	651 / 782 €	22	782 / 939 €	87	956 / 1 148 €
1000	551	448	2000	D22SRB	55	100	xx	07	674 / 809 €	22	809 / 971 €	87	984 / 1 181 €

ZVLÁŠTNE ROZMERY ^{2) 4)}

750-900	podľa šírky dverí	2000	D22SRB	55	SM1	xx	07	1 030 / 1 236 €	22	1 236 / 1 484 €	87	1 369 / 1 643 €
901-1200	podľa šírky dverí	2000	D22SRB	55	SM2	xx	07	1 155 / 1 386 €	22	1 386 / 1 664 €	87	1 536 / 1 844 €

D22F1 | BOČNÁ STENA V 90°

6mm bezpečnostné sklo | dodávka v 1 balení

ŠTANDARDNÉ ROZMERY ^{1) 3)}

		Typ	Šírka	Farba	Sklo					
Šírka	Výška	Kód.	Rozmer	06=čierna matná 50=aluchróm	07=číre sklo	22=Durlux	87=Screen 88=biele linky			
700	2000	D22F1	070	xx	07	232 / 279 €	22	279 / 335 €	xx	280 / 336 €
800	2000	D22F1	080	xx	07	241 / 290 €	22	290 / 348 €	xx	312 / 375 €
900	2000	D22F1	090	xx	07	251 / 302 €	22	302 / 363 €	xx	340 / 408 €
1000	2000	D22F1	100	xx	07	268 / 322 €	22	322 / 387 €	xx	367 / 441 €
1200	2000	D22F1	120	xx	07	285 / 342 €	22	342 / 411 €	xx	426 / 512 €
1400	2000	D22F1	140	xx	07	300 / 360 €	22	360 / 432 €	xx	481 / 578 €

ZVLÁŠTNE ROZMERY (BOČNÁ STENA JE V ROVNAKEJ VÝŠKE AKO DVERE) ²⁾

250 - 800	do 2000	D22F1	SM1	xx	07	314 / 377 €	22	377 / 453 €	xx	408 / 490 €
801 - 1600	do 2000	D22F1	SM2	xx	07	409 / 491 €	22	491 / 590 €	xx	613 / 736 €

ZVLÁŠTNE ROZMERY SKRÁTENÁ BOČNÁ STENA (BOČNÁ STENA JE NIŽŠIA AKO DVERE) ^{2) 5)}

250 - 800	do 2000	D22F1V	SM1	xx	07	325 / 390 €	22	390 / 468 €	xx	422 / 507 €
801 - 1600	do 2000	D22F1V	SM2	xx	07	431 / 518 €	22	518 / 622 €	xx	637 / 765 €

PRÍPLATKY IBA PRE BOČNÚ STENU

Skosenie / výrez	Z.AUS.001 (vychádza sa z ceny za zvláštne rozmery)	Cena za ks	104 €
------------------	--	------------	-------

PRÍSLUŠENSTVO

Rozširovací profil 25 mm pre dvere (okrem D22K a D22S3) a bočnej steny	AD221.50.2000 (aluchróm) / AD221.06.2000 (čierna matná)	32 / 39 €
Fixný diel k rohovej vzpera pre uchytenie na sklo	AD221.50.SM1 (aluchróm) / AD221.06.SM1 (čierna matná)	45 / 54 €
Rohová vzpera múr - sklo	D22FPG.10 (chróm) / D22FPG.06 (čierna matná)	16 / 20 €
Rohová vzpera sklo - sklo	D22EV1.10.500 (chróm) / D22EV1.06.500 (čierna matná)	63 / 76 €
Rohová vzpera sklo - sklo	D22EV2.10.500 (chróm) / D22EV2.06.500 (čierna matná)	63 / 76 €

PRESTAVITELNÉ ŠÍRKY

Štandardné rozmery	Stavebná pripravenosť niky po obložení		Inštalačný rozmer vaničky - od zvislého obkladu po vonkajšiu hranu vaničky		Stavebná pripravenosť dlažby pre zástenu štandardných rozmerov	
	1	2	1	2	Montáž na dlažbu (stred skla)	
Šírka	Štvrtkruh (-20 mm; +10 mm)	Štvrtkruh (+b. stena v 90°) (-20 mm; +10 mm)	Bočná stena v 90° (-20 mm; +5 mm)	Štvrtkruh (+ b. stena v 90°) (-10 mm; +20 mm)	Bočná stena v 90° (-10 mm; +15 mm)	
700	-	-	680-705	-	668	
800	780-810	780-810	780-805	774	768	
900	880-910	880-910	880-905	874	868	
1000	980-1010	980-1010	980-1005	974	968	
1200	-	-	1180-1205	-	1168	
1400	-	-	1380-1405	-	1368	
Zvláštne rozmery	(-10 mm; +20 mm)	(-10 mm; +20 mm)	(-10 mm; +15 mm)	(-10 mm; +20 mm)	(-10 mm; +15 mm)	
napr.: 865	855-885	855-885	855-880	865	865	

POZNÁMKY

- 1) - V PRÍPADE MONTÁŽE NA DLAŽBU JE NUTNÉ VZIAŤ DO ÚVAHY ROZDIEL MEDZI NOMINÁLNOU A FYZICKOU ŠÍRKOU. POZRI TECHNICKÉ INFORMÁCIE NA KONCI TEJTO KAPITOLY.
- 2) - DO OBJEDNÁVKY JE NUTNÉ UVIESŤ, ČI BUDE MONTÁŽ NA VANIČKU ALEBO NA DLAŽBU (ŠÍRKA NA STRED SKLA). POZRI TECH. INFORMÁCIE NA KONCI TEJTO KAPITOLY.
- 3) - SKUTOČNÝ ROZMER (NA STRED SKLA) DVERÍ S BOČNOU STENOU JE O 32 MM MENŠÍ AKO ŠÍRKA V OBJEDNÁVACOM KÓDE / S TOLERANCIOU -10 AŽ +20 MM). POZRI TECH. INFORMÁCIE NA KONCI TEJTO KAPITOLY.
- 4) - V PRÍPADE OBJEDNÁVKY ZVLÁŠTNÝCH ROZMEROV JE NEZBYTNÉ ŠPECIFIKOVAŤ ŠÍRKU PRAVÉ A ĽAVÉ STRANY.
- 5) - DÔLEŽITÉ UPOZORNENIE: SKRÁTENÁ BOČNÁ STENA VŽDY DOSADÁ NA VAŇU / SOKEL.

Technické informácie nájdete na konci tejto kapitoly.

Rozmery v mm. Ceny v EUR bez DPH. Technické zmeny vyhradené. Zvláštne vyhotovenia nie je možné vrátiť.

PRODUKTY SKLADOM

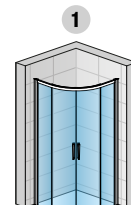

D22SRB

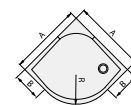
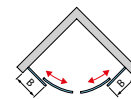

2

U-montáž

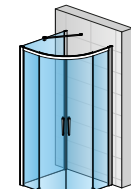

D22F1

+ D22SRB

+ D22EV1

U-montáž

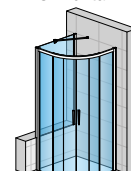

D22F1VSM

+ D22SRB

+ D22EV1

DIVERA

DIVERA

SAFETY
GLASS
6 MM

4

STAND.
2000 MM

MAX.
900 MM

AQUA
PERLE



EN 14428
A1 208*



BLACK
LINE

↑
Vysvetlivky
k piktogramom
nájdete
na vnútornej
zadnej strane
obálky.



D22FF + D22T1 + D22FF + D22F1 + D22FPG | čierna matná (06), číre sklo (07)



D22FF + D22T1 + D22FF + D22F1 + D22FPG | aluchróm (50), číre sklo (07)

OBJEDNÁVACÍ KÓD NÁJDETE V BÉŽOVÝCH POLIACH:

D22FF 020 50 07 = DIVERA pevná stena v rovine, šírka 200 mm, výška 2000 mm, aluchróm, číre sklo

D22FF | PEVNÁ STENA V ROVINE NIE JE MOŽNÉ MONTOVAŤ SAMOSTATNE, IBA KOMBINOVAŤ S DVERAMI DIVERA

6mm bezpečnostné sklo | rohová vzpera v balení | dodávka v 1 balení

PRODUKTY
SKLADOM

ŠTANDARDNÉ ROZMERY ¹⁾

		Typ	Šírka	Farba	Sklo		
Šírka	Výška	Kód	Rozmer	06=čierna matná 50=aluchróm	07=číre sklo	22=Durlux	87=Screen 88=biele linky
200	2000	D22FF	020	xx	07	120 / 144 €	22 144 / 173 € xx 221 / 266 €
300	2000	D22FF	030	xx	07	128 / 154 €	22 154 / 185 € xx 229 / 275 €
400	2000	D22FF	040	xx	07	142 / 171 €	22 171 / 206 € xx 254 / 305 €
500	2000	D22FF	050	xx	07	162 / 195 €	22 195 / 234 € xx 282 / 339 €
600	2000	D22FF	060	xx	07	188 / 226 €	22 226 / 272 € xx 311 / 374 €

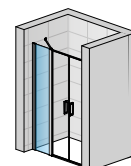

D22FF + D22T2

ZVLÁŠTNE ROZMERY (BOČNÁ STENA JE V ROVNAKEJ VÝŠKE AKO DVERE)

200-600	do 2000	D22FF	SM1	xx	07	321 / 386 €	22 386 / 464 € xx 557 / 669 €
601-900	do 2000	D22FF	SM2	xx	07	379 / 455 €	22 455 / 546 € xx 636 / 764 €

ZVLÁŠTNE ROZMERY SKRÁTENÁ BOČNÁ STENA (BOČNÁ STENA JE NIŽŠIA AKO DVERE) ²⁾

200-600	do 2000	D22FFV	SM1	xx	07	416 / 500 €	22 500 / 600 € xx 700 / 840 €
601-900	do 2000	D22FFV	SM2	xx	07	471 / 566 €	22 566 / 680 € xx 777 / 933 €

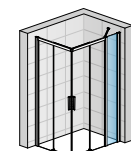

D22SE2B
+ D22FF

PRÍKLADY SPRCHOVÝCH ZÁSTEN S VEĽKORYSÍMI ŠÍRKAMI



D22FFV + D22T1



D22FF + D22T2 + D22FF + D22F1 + D22FPG



D22S2B + D22FF

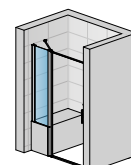

D22FFV
+ D22T1

PRÍPLATKY PRE BOČNÚ STENU

Skosenie / výrez	Z.AUS.001 (vychádza sa z ceny za zvláštne rozmery)	Cena za ks	104 €
------------------	--	------------	-------

PRÍSLUŠENSTVO

Rozšírovací profil 25 mm pre dvere (okrem D22K a D22S3) a bočnej steny	AD221.50.2000 (aluchróm) / AD221.06.2000 (čierna matná)	32 / 39 €
Fixný diel k rohovej vzpere pre uchytenie na sklo	AD221.50.SM1 (aluchróm) / AD221.06.SM1 (čierna matná)	45 / 54 €
	D22FPG.10 (chróm) / D22FPG.06 (čierna matná)	16 / 20 €

POZNÁMKY

- 1) - V PRÍPADE MONTÁŽE NA DLAŽBU JE NUTNÉ VZIAŤ DO ÚVAHY ROZDIEL MEDZI NOMINÁLNOU A FYZICKOU ŠÍRKOU. POZRI TECHNICKÉ INFORMÁCIE NA STR. 228-229, 230-231.
- 2) - DÔLEŽITÉ UPOZORNENIE: SKRÁTENÁ BOČNÁ STENA VŽDY DOSADÁ NA VAŇU / SOKEL.

I Technické informácie nájdete na konci tejto kapitoly.

Rozmery v mm. Ceny v EUR bez DPH. Technické zmeny vyhradené. Zvláštne vyhotovenia nie je možné vrátiť.

DIVERA

SAFETY
GLASS
6 MM

4

STAND.
2000 MM

MAX.
1600 MM

AQUA
PERLE



EN 14428
A1 2008



BLACK
LINE

↑
Vysvetlivky
k piktogramom
nájdete
na vnútornej
zadnej strane
obálky.



D22T13 + D22F1 | aluchróm (50), číre sklo (07)



D22T2 + D22F1 + D22F3 | čierna matná (06), číre sklo (07)

OBJEDNÁVACÍ KÓD NÁJDETE V BÉŽOVÝCH POLIACH:

D22F1 070 50 07 = DIVERA bočná stena v 90°, šírka 700 mm, výška 2000 mm, aluchróm, číre sklo

D22F1 | BOČNÁ STENA V 90° 1) 3)

6mm bezpečnostné sklo | dodávka v 1 balení

ŠTANDARDNÉ ROZMERY 1)

		Typ	Šírka	Farba	Sklo			
Šírka	Výška	Kód	Rozmer	06=čierna matná 50=aluchróm	07=číre sklo	22=Durlux	87=Screen 88=biele linky	
700	2000	D22F1	070	xx	07	232 / 279 €	22 279 / 335 € xx 280 / 336 €	
800	2000	D22F1	080	xx	07	241 / 290 €	22 290 / 348 € xx 312 / 375 €	
900	2000	D22F1	090	xx	07	251 / 302 €	22 302 / 363 € xx 340 / 408 €	
1000	2000	D22F1	100	xx	07	268 / 322 €	22 322 / 387 € xx 367 / 441 €	
1200	2000	D22F1	120	xx	07	285 / 342 €	22 342 / 411 € xx 426 / 512 €	
1400	2000	D22F1	140	xx	07	300 / 360 €	22 360 / 432 € xx 481 / 578 €	

ZVLÁŠTNE ROZMERY (BOČNÁ STENA JE V ROVNAKEJ VÝŠKE AKO DVERE)

250 - 800	do 2000	D22F1	SM1	xx	07	314 / 377 €	22 377 / 453 € xx 408 / 490 €
801 - 1600	do 2000	D22F1	SM2	xx	07	409 / 491 €	22 491 / 590 € xx 613 / 736 €

ZVLÁŠTNE ROZMERY SKRÁTENÁ BOČNÁ STENA (BOČNÁ STENA JE NIŽŠIA AKO DVERE) 3)

250 - 800	do 2000	D22F1V	SM1	xx	07	325 / 390 €	22 390 / 468 € xx 422 / 507 €
801 - 1600	do 2000	D22F1V	SM2	xx	07	431 / 518 €	22 518 / 622 € xx 637 / 765 €

D22F3 | DOPLNKOVÁ BOČNÁ STENA V 90° 2)

6mm bezpečnostné sklo | dodávka v 1 balení

ŠTANDARDNÉ ROZMERY 1)

		Typ	Šírka	Farba	Sklo			
Šírka	Výška	Kód	Rozmer	06=čierna matná 50=aluchróm	07=číre sklo	22=Durlux	87=Screen 88=biele linky	
700	2000	D22F3	070	xx	07	232 / 279 €	22 279 / 335 € xx 285 / 342 €	
800	2000	D22F3	080	xx	07	241 / 290 €	22 290 / 348 € xx 321 / 386 €	
900	2000	D22F3	090	xx	07	251 / 302 €	22 302 / 363 € xx 353 / 424 €	
1000	2000	D22F3	100	xx	07	268 / 322 €	22 322 / 387 € xx 381 / 458 €	
1200	2000	D22F3	120	xx	07	285 / 342 €	22 342 / 411 € xx 445 / 534 €	
1400	2000	D22F3	140	xx	07	312 / 375 €	22 375 / 450 € xx 504 / 605 €	

ZVLÁŠTNE ROZMERY

250 - 800	do 2000	D22F3	SM1	xx	07	314 / 377 €	22 377 / 453 € xx 559 / 671 €
801 - 1600	do 2000	D22F3	SM2	xx	07	409 / 491 €	22 491 / 590 € xx 610 / 732 €

ZVLÁŠTNE ROZMERY SKRÁTENÁ BOČNÁ STENA (BOČNÁ STENA JE NIŽŠIA AKO DVERE) 3)

250 - 800	do 2000	D22F3V	SM1	xx	07	325 / 390 €	22 390 / 468 € xx 548 / 658 €
801 - 1600	do 2000	D22F3V	SM2	xx	07	434 / 521 €	22 521 / 626 € xx 702 / 843 €

PRÍSLUŠENSTVO

Skosenie / výrez	Z.AUS.001 (vychádza sa z ceny za zvláštne rozmery)	Cena za ks	104 €
Rozširovací profil 25 mm pre dvere (okrem D22K a D22S3) a bočnej steny	AD221.50.2000 (aluchróm) / AD221.06.2000 (čierna matná)		32 / 39 €
Fixný diel k rohovej vzpere pre uchytenie na sklo	AD221.50.SM1 (aluchróm) / AD221.06.SM1 (čierna matná)		45 / 54 €
Rohová vzpera múr - sklo	D22FPG.10 (chróm) / D22FPG.06 (čierna matná)		16 / 20 €
Rohová vzpera sklo - sklo	D22EV1.10.500 (chróm) / D22EV1.06.500 (čierna matná)		63 / 76 €
Rohová vzpera sklo - sklo	D22EV2.10.500 (chróm) / D22EV2.06.500 (čierna matná)		63 / 76 €

PRESTAVITELNÉ ŠÍRKY

Inštalačný rozmer vaničky
- od zvislého obkladu po vonkajšiu hranu vaničky

Stavebná pripravenosť dlažby
pre zástenu štandardných rozmerov

Štandardné rozmery	1	Montáž na dlažbu (stred skla)
Šírka	Bočná stena v 90° (-20 mm; +5 mm)	Skrátená bočná stena (-10 mm; +15 mm)
700	680-705	668
800	780-805	768
900	880-905	868
1000	980-1005	968
1200	1180-1205	1168
1400	1380-1405	1368
Zvláštne rozmery	(-10 mm; +15 mm)	(-10 mm; +15 mm)
napr.: 865	855-880	865

POZNÁMKY

- 1) - V PRÍPADE MONTÁŽE NA DLAŽBU JE NUTNÉ VZIAŤ DO ÚVAHY ROZDIEL MEDZI NOMINÁLNOU A FYZICKOU ŠÍRKOU. POZRI TECHNICKÉ INFORMÁCIE NA STR. 228-229, 230-231.
- 2) - LZE KOMBINOVAŤ SE STANDARDNÍ BOČNÍ STĚNOU V 90° D22F1.
- 3) - DÔLEŽITÉ UPOZORNENIE: SKRÁTENÁ BOČNÁ STENA VŽDY DOSADÁ NA VAŇU / SOKEL.

Technické informácie nájdete na konci tejto kapitoly.

Rozmery v mm. Ceny v EUR bez DPH. Technické zmeny vyhradené. Zvláštne vyhotovenia nie je možné vrátiť.

PRODUKTY SKLADOM

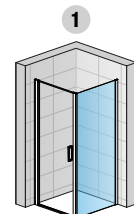

D22T1 + D22F1

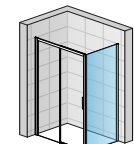

D22S2B + D22F1

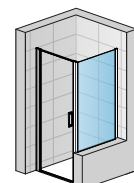

D22T1 + D22F1VSM

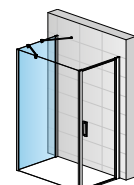

D22T1 + D22F1 + D22F3 + D22EV1 + D22EV2

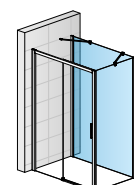

D22S2B + D22F1 + D22F3 + D22EV1 + D22EV2

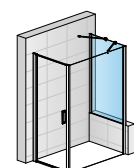

D22T1 + D22F1 + D22F3VSM + D22EV1 + D22EV2

DIVERA



D22T1 + Z.AUS.001

Jednokřídlové dveře v nika so skosením, čierna matná (06), číre sklo (07)



D22T13 + D22F1

Jednokřídlové dveře s pevnou stenou v rovine + bočná stena v 90°, čierna matná (06), sklo Screen (87)



D22T13 + D22F1

Jednokřídlové dveře s pevnou stenou v rovine + bočná stena v 90°, aluchróm (50), sklo biele linky (88)



D22FFV + D22T1

Jednokřídlové dveře so skrátanou pevnou stenou v rovine, aluchróm (50), číre sklo (07)



D22T2 + D22F1 + D22F3

Dvojkrídlové dveře + 2 bočné steny v 90° ako U-montáž (dveře vľavo pri stene), čierna matná (06), číre sklo (07)

Z DÔVODU STABILITY SA MUSIA POUŽIŤ ROHOVÉ VZPERY.

Odporúčame vám, aby ste si od obchodného oddelenia vyžiadali cenovú ponuku vrátane technického výkresu - sales.bathrooms.cz@ronalgroup.com



D22S2B + D22F1SM+2x Z.AUS.001

Jednodielne posuvné dvere s pevnou stenou v rovine + bočná stena v 90° s výrezom a skosením, čierna matná (06), číre sklo (07)



D22S2BL + D22F1

Jednodielne posuvné dvere s pevnou stenou v rovine + bočná stena v 90°, čierna matná (06), sklo Screen (87)



D22S2BL + D22F1

Jednodielne posuvné dvere s pevnou stenou v rovine + bočná stena v 90°, aluchróm (50), sklo biele linky (88)



D22K + D22F1V

Dvojdielne zalamovacie dvere + skrátaná bočná stena v 90°, aluchróm (50), číre sklo (07)

DIVERA





Skrátaná bočná stena vždy dosadá na vaňu / sokel



Detail predného profilu s magnetickým tesnením v kombinácii so skrátanou bočnou stenou

VLASTNOSTI

 Bezpečnostné sklo, hrúbka skla 6 mm	 Maximálna šírka dverí	 Spĺňa normu na sprchové zásteny EN 14428:2008+A1	 Prahová lišta 15 mm okrem D22K & D22S3
 Počet variant skiel	 Maximálna šírka bočnej steny	 Dostatočná šírka pre pohodlný vstup	 Vráťane stabilizačnej vzpery
 Antiplaková úprava Aquaperle	 Zvláštne rozmery	 Dvere i bočnú stenu možno namontovať ako pravé alebo ľavé	 BLACK LINE: Pohľadové diely v čiernej matnej farbe (06)
 Štandardná výška 2000 mm	 Skosenie / výrez	 Magnetické tesnenie	

DIZAJN

Ergonomické madlo

- Pre komfortné otváranie a zatváranie dverí



Pre dvere:
D22S2B, D22SE2B, D22SRB



Pre zalamovacie dvere:
D22K

Optimálna stabilita

- Integrovaná rohová vzpera, ktorej dĺžku možno prispôbiť šírke pevnej steny, zaisťuje optimálnu stabilitu sprchovej zásteny

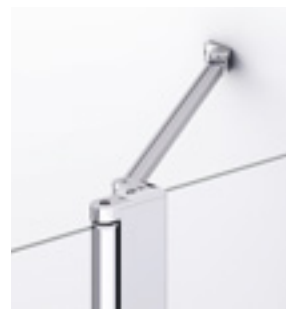

Pohľad zvnútra

Vysoká kvalita v každom detaile

- Elegantné rohové spoje dotvárajú celkový dizajn zásteny. Kvalita je viditeľná v každom detaile sprchovej zásteny.



TECHNICKÉ PREDNOSTI



Vyrovnávací profil

- Nastavitelnosť až 60 mm výrazne uľahčuje montáž
- Elegantné chrómované krytky podčiarkujú celkový dizajn zásteny



Pre dvere: D22K, D22S3



Posuvné dvere s odklápaním

- Nový naklapávací systém so spodným vodiacim dielom u posuvných dverí (D22S2B, D22SE2B, D22SRB)
- Veľmi jednoduché a rýchle čistenie
- Nízka prahová lišta (15 mm) umožňuje takmer bezbariérový vstup a ponúka optimálnu tesnosť

Pre dvere: D22S2B, D22SE2B, D22SRB

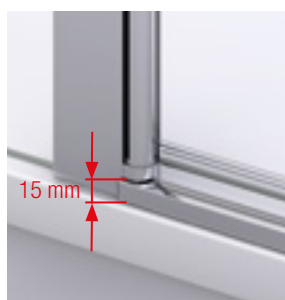

Tesnosť

- Veľmi dobrá ochrana proti striekajúcej vode
- Pre optimálnu tesnosť sa štandardne dodáva prahová lišta vysoká 15 mm



Naklapávací systém spojenia dverí a bočnej steny

- Zaisťuje absolútnu tesnosť a elegantný vzhľad bez vrtania a skrutkovania

DVERE + BOČNÁ STIENA, ŠTVRŤKRUH, ROHOVÝ VSTUP (KRÍDLOVÉ DVERE) – MONTÁŽ NA VANIČKU

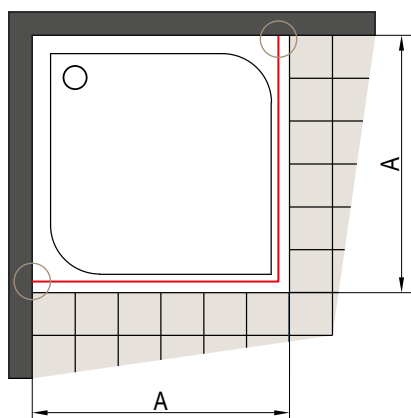

Obr. 1
Dvere, rohový vstup, štvrtkruh

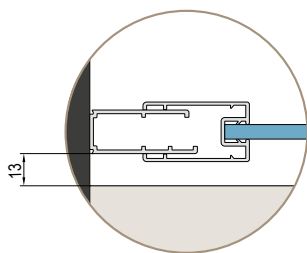

Obr. 2
Bočná stena

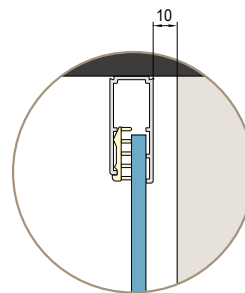

A | nameraný rozmer od steny k vonkajšiemu okraju vaničky

Pri montáži na vaničku je odsadenie 13 mm (obr. 1) a 10 mm (obr. 2) pre všetky modely Divera s krídlovými dverami.

KRÍDLOVÉ DVERE + BOČNÁ STIENA - MONTÁŽ NA DLAŽBU

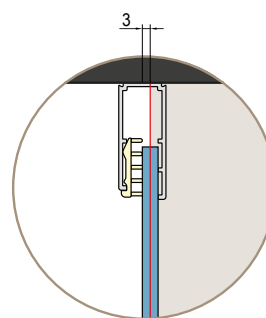
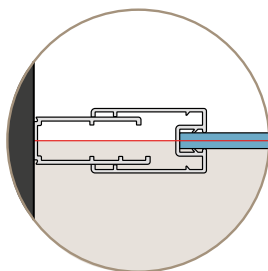
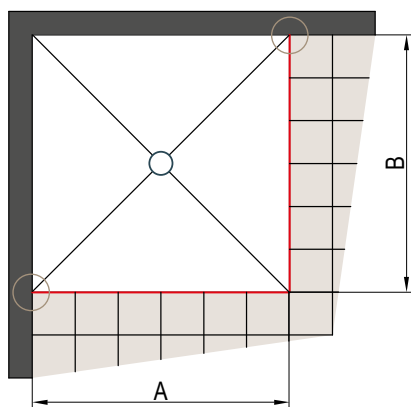

A-B | nameraný rozmer od steny na stred skla dverí alebo bočnej steny

Stavebná pripravenosť dlažby pre zástenu štandardných rozmerov (pre dvere)

Štandardná šírka	Šírka A = k osi skla
700	674
800	774
900	874
1000	974
1100	1074
1200	1174
1300	1274
1400	1374
1500	1474
1600	1574
1700	1674
1800	1774

Všetky dvere štandardných rozmerov sú vybavené vyrovnávacím profilom (prestavitelnosť -10 až +20 mm).

Stavebná pripravenosť dlažby pre zástenu štandardných rozmerov (pre bočnú stenu)

Štandardná šírka	Šírka B = k osi skla
700	668
800	768
900	868
1000	968
1200	1168
1400	1368

Všetky bočné steny štandardných rozmerov sú vybavené vyrovnávacím profilom (prestavitelnosť -10 až +15 mm).

ROHOVÝ VSTUP (KRÍDLOVÉ DVERE) - MONTÁŽ NA DLAŽBU

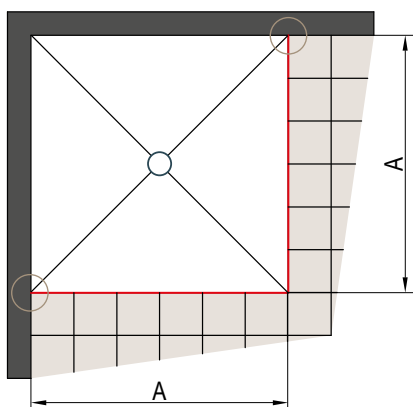

A | zmeraný rozmer od steny k osi skla

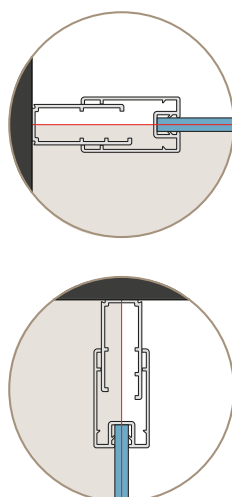

Stavebná pripravenosť dlažby pre zástenu štandardných rozmerov (rohový vstup)

Štandardná šírka	Šírka A = k osi skla
800	768 x 768
900	868 x 868
1000	968 x 968
1100	1068 x 1068
1200	1168 x 1168

Všetky rohové vstupy štandardných rozmerov sú vybavené vyrovnávacím profilom (prestavitelnosť -10 až +20 mm).

ŠTVRŤKRUH (KRÍDLOVÉ DVERE) - MONTÁŽ NA DLAŽBU

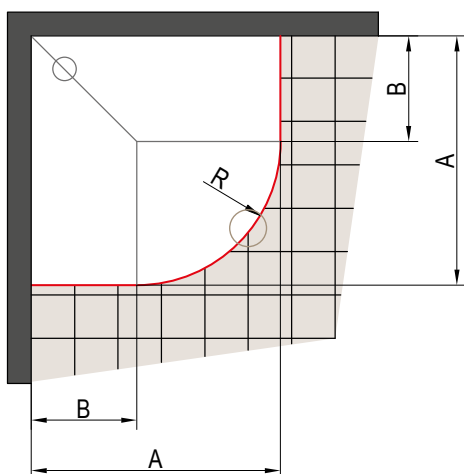

A | zmeraný rozmer od steny k osi skla

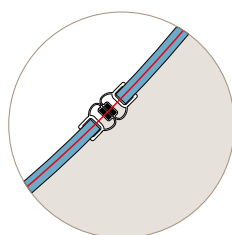

Stavebná pripravenosť dlažby pre zástenu štandardných rozmerov (štvrtkruh)

Štvrtkruh s rádiusom 550 mm

Štandardná šírka	Šírka A = k osi skla	Rozmer B pre rádius R550
800	768 x 768	240
900	868 x 868	340
1000	968 x 968	440
1100	1068 x 1068	540
1200	1168 x 1168	640

R528: Rádius na stred skla štvrtkruhu s nominálnym rádiusom 550

Všetky štvrtkruhy štandardných rozmerov sú vybavené vyrovnávacím profilom (prestavitelnosť -10 až +20 mm).

MONTÁŽ DVERÍ NA STENU BOD OTÁČANIA

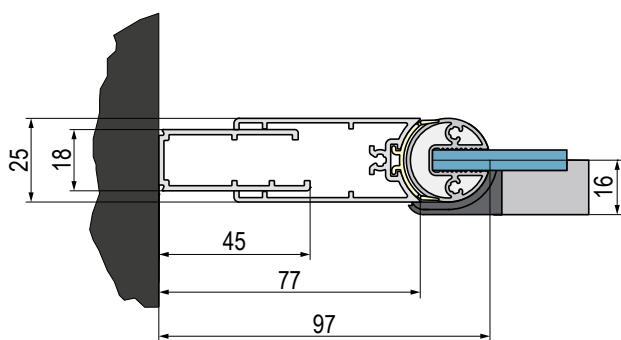

DVERE S BOČNOU STENOU, ROHOVÝ VSTUP A ŠTVRŤKRUH (POSUVNÉ DVERE) - MONTÁŽ NA VANIČKU

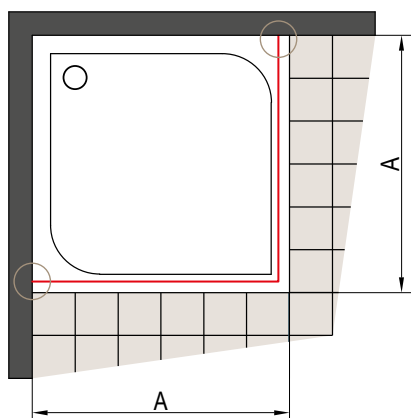

Obr. 1
Dvere, rohový vstup, štvrťkruh

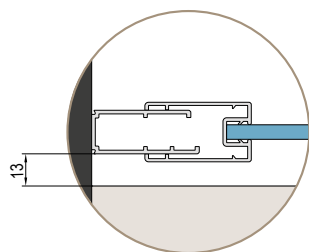

Obr. 2
Bočná stena

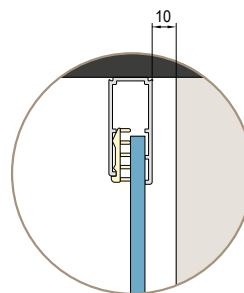

A | nameraný rozmer od steny k vonkajšiemu okraju vaničky

Pri montáži na vaničku je odsadenie 13 mm (obr. 1) a 10 mm (obr. 2) pre všetky modely Divera s posuvnými dverami.

POSUVNÉ DVERE S BOČNOU STENOU, ROHOVÝ VSTUP - MONTÁŽ NA DLAŽBU

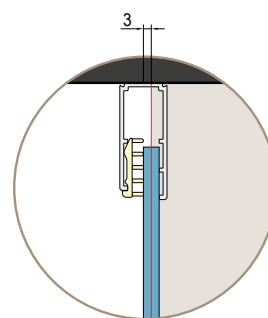
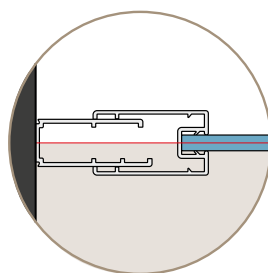
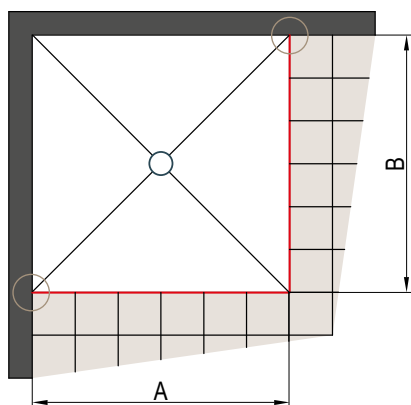

A-B | zmeraná rozmer od steny k osi skla pre dvere alebo bočnú stenu

Stavebná pripravenosť dlažby pre zástenu štandardných rozmerov (pre posuvné dvere)

Štandardná šírka	Šírka A = k osi skla
700	674
800	774
900	874
1000	974
1200	1174
1400	1374

Všetky dvere štandardných rozmerov sú vybavené vyrovnávacím profilom (prestavitelnosť -10 až +20 mm).

Stavebná pripravenosť dlažby pre zástenu štandardných rozmerov (pre bočnú stenu)

Štandardná šírka	Šírka B = k osi skla
700	668
800	768
900	868
1000	968
1200	1168
1400	1368

Všetky bočné steny štandardných rozmerov sú vybavené vyrovnávacím profilom (prestavitelnosť -10 až +15 mm).

ROHOVÝ VSTUP (POSUVNÉ DVERE) - MONTÁŽ NA DLAŽBU

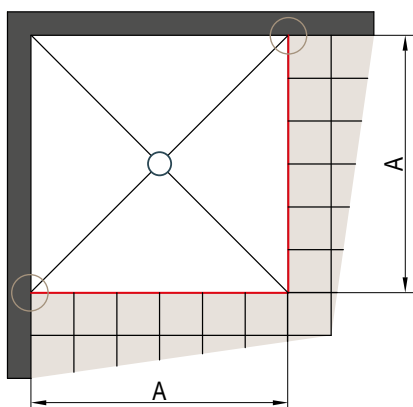

A | zmeraný rozmer od steny k osi skla

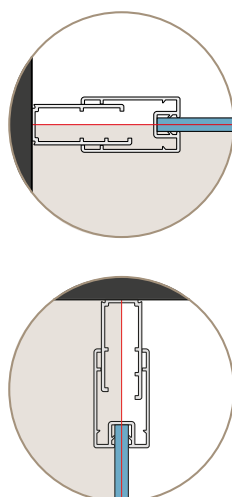

Stavebná pripravenosť dlažby pre rohový vstup štandardných rozmerov

Štandardná šírka	Šírka A = k osi skla
700	668 x 668
800	768 x 768
900	868 x 868
1000	968 x 968

Všetky rohové vstupy štandardných rozmerov sú vybavené vyrovnávacím profilom (prestavitelnosť -10 až +20 mm).

ŠTVRŤKRUH (POSUVNÉ DVERE) - MONTÁŽ NA DLAŽBU

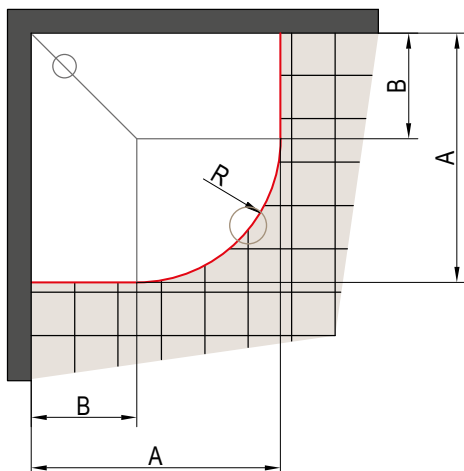

A | zmeraný rozmer od steny k osi skla

Stavebná pripravenosť dlažby pre zástenu štandardných rozmerov (štvrt'kruh)

Štvrt'kruh s rádiusom 550 mm

Štandardná šírka	Šírka A = k osi skla	Rozmer B pre rádius R550
800	768 x 768	240
900	868 x 868	340
1000	968 x 968	440

R528: Rádius na stred skla štvrt'kruhu s nominálnym rádiusom 550

Všetky štvrt'kruhy štandardných rozmerov sú vybavené vyrovnávacím profilom (prestavitelnosť -10 až +20 mm).

MONTÁŽ NA STENU

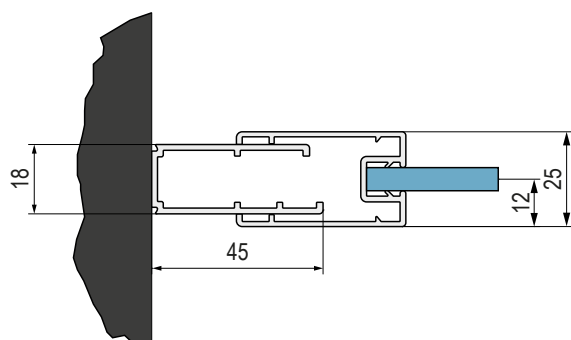

PROFIL POSUVNÝCH DVERÍ

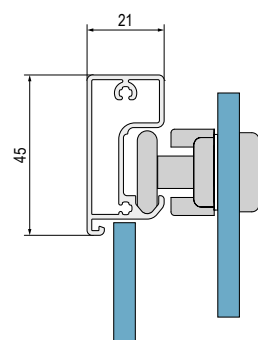

PRINCÍP MONTÁŽE S D22F1

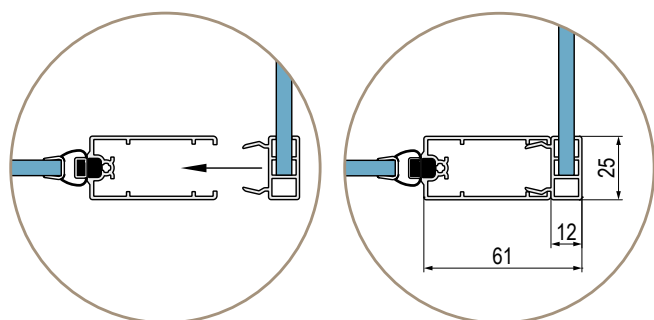

MONTÁŽ NA STENU BOČNÁ STENA D22F1

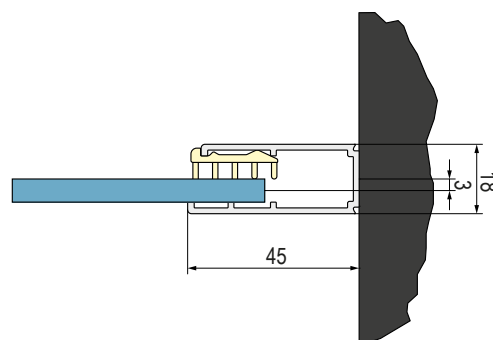

MONTÁŽ NA STENU PRO D22K A D22S3

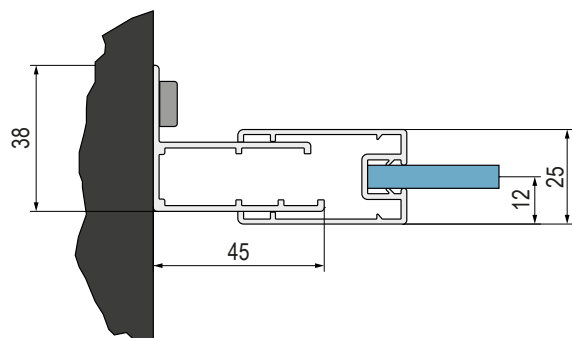

PRAHOVÁ LIŠTA

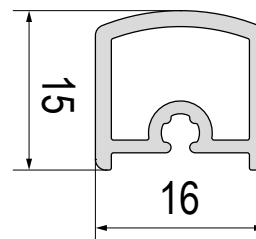

MONTÁŽ D22FF

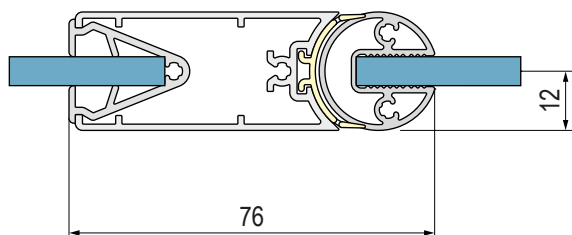

BOČNÁ STENA D22F1 MONTÁŽ NA STENU

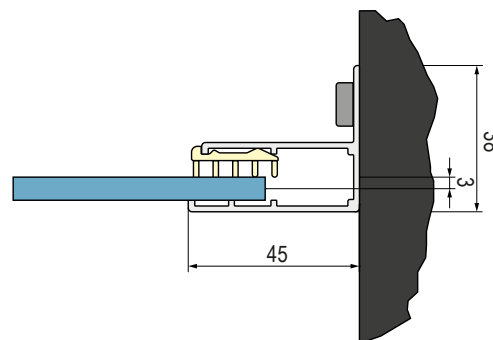

DIVERA

MODUL 1200

SPRCHOVÉ KABÍNY S DVERAMI A BOČNOU STENOU

MODUL 1200 je inovatívna a exkluzívna celosklenená sprchová kabína RONAL.

Skladá sa zo špeciálnej akrylátovej vaničky vrátane predmontovaného sifónu, 2 zadných sklenených stien z lakovaného 6mm bezpečnostného skla a termostatickej batérie.

Systém je doplnený dverami s bočnou stenou, rohovým vstupom alebo štvrtkruhom. Celosklenená sprchová kabína je praktické riešenie pre malé i veľké priestory a hodí sa ideálne ako náhrada vane pri renovácii kúpeľne alebo tam, kde nie je k dispozícii už roh pre umiestnenie bežného sprchovacieho kútu. Vhodné rovnako pre drevostavby vďaka ľahkej a rýchlej inštalácii.

3 pôdorysné varianty, 5 veľkostí a 2 systémy termostatických batérií ponúkajú veľa možností, ktoré budú zodpovedať Vaším potrebám a želaniam.





SPRCHOVÉ
KABÍNY

VLASTNOSTI KABÍN



3 pôdorysné varianty



Zadné steny z lakovaného
6mm bezpečnostného skla
+ Aquaperle



Akrylátová vanička umiestnená
na zváranom ráme a vystužená
na spodnej strane sklenenými
vláknami o celkovej výške 150 mm



5 veľkostí: 800 x 800 |
900 x 900 | 800 x 1000 |
800 x 1200 | 900 x 1200 mm



Štandardná výška kabíny
vrátane vaničky 2030 mm



Zváraný rám s nastaviteľnými
150 mm 5/6 nožičkami



Montáž: - bez vrtania
- bez silikónovania
- bez skrutiek



2 termostatické systémy
• **Varianta 3:** termostatická
batéria s ručnou sprchou
• **Varianta 4:** termostatická
batéria s ručnou sprchou
a hlavovou sprchou

VLASTNOSTI ZÁSTEN



Bezpečnostné sklo
4 alebo 5 mm



Štandardná výška
1900 mm



Maximálna šírka
bočnej steny



Spĺňa normu
na sprchové zásteny
EN 14428:2008+A1



Antiplaková úprava
skiel Aquaperle



Maximálna šírka
dverí



Antiplaková úprava
skiel Aquaperle



Univerzálna
bočná stena v 90°

DIZAJN

Naklapávací systém spojenia dverí a bočnej steny v uhle 90°

- Zaisťuje úplnú tesnosť a elegantný vzhľad aj bez vrtania a zoskrutkovania
- Uľahčuje a urýchľuje inštaláciu zásteny



Chrómované madlo

- Univerzálne ergonomické madlo pre všetky dvere (1)

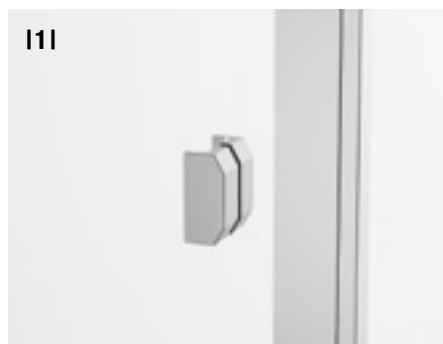

Posunutý bod otáčania dverí (2)

- Spodné tesnenie dverí z jedného kusu

MOŽNOSTI



**ŠTVORCOVÝ MODUL
BEZ DVERÍ**
800x800 alebo 900x900 mm

+

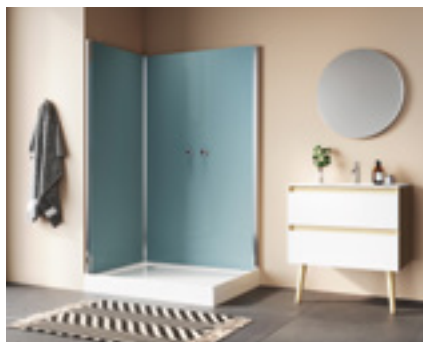

**OBDLŽNIKOVÝ MODUL
BEZ DVERÍ**
1000x800, 1200x800 alebo 1200x900 mm

+

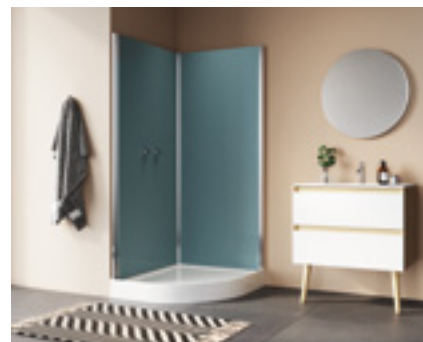

**ŠTVRŤKRUHOVÝ MODUL
BEZ DVERÍ**
900x900 mm

+

TERMOSTATICKÝ SYSTÉM
VARIANTA 3 ●



+

ALEBO

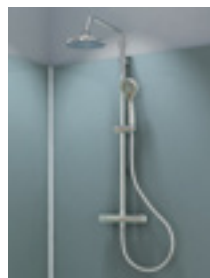

+

TERMOSTATICKÝ SYSTÉM
VARIANTA 4 ●

DVERE + BOČNÁ STENA



Jednokrídlové dvere D20T1
+ bočná stena v 90° D20FM



Jednokrídlové dvere
s pevnou stenou v rovine
D20T13
+ bočná stena v 90° D20FM



Dvojkrídlové dvere D20T2
+ bočná stena v 90° D20FM



Dvojdielne skladacie dvere
D20K
+ bočná stena v 90° D20FM



Trojdielne posuvné dvere
D20S3 + bočná stena v 90°
D20FM



Rohový vstup
s dvojdíelnymi posuvnými
dverami D20SE2

=

**KOMPLETNÁ
ŠTVORCOVÁ SPRCHOVÁ KABÍNA**



Jednokrídlové dvere D20T1
+ bočná stena v 90° D20FM



Jednokrídlové dvere
s pevnou stenou v rovine
D20T13
+ bočná stena v 90° D20FM



Dvojkrídlové dvere D20T2
+ bočná stena v 90° D20FM



Jednodielne posuvné dvere
s pevnou stenou v rovine
D20S2
+ bočná stena v 90° D20FM



Dvojdielne skladacie dvere
D20K
+ bočná stena v 90° D20FM



Trojdielne posuvné dvere
D20S3 + bočná stena v 90°
D20FM

=

**KOMPLETNÁ
OBDLŽNIKOVÁ SPRCHOVÁ KABÍNA**



Štvrťkruh s dvojdíelnymi
posuvnými dverami
D20SR

=

**KOMPLETNÁ
ŠTVRŤKRUHOVÁ SPRCHOVÁ KABÍNA**

SPRCHOVÉ
KABÍNY

BATÉRIA

MODUL 1200 ponúka 2 systémy

- možnosť výberu:

• VARIANTA 3

sa skladá z termostatickej batérie, ručnej sprchy (prevedenie chróm), sprchovacej tyče, sprchovej hadice (strieborná matná), ktorá je vybavená systémom proti prekrúteniu

• VARIANTA 4

sa skladá z termostatickej batérie s prepínačom, výsuvnej hlavovej sprchy, ručnej sprchy (prevedenie chróm) a sprchovej hadice (strieborná matná), ktorá je vybavená systémom proti prekrúteniu

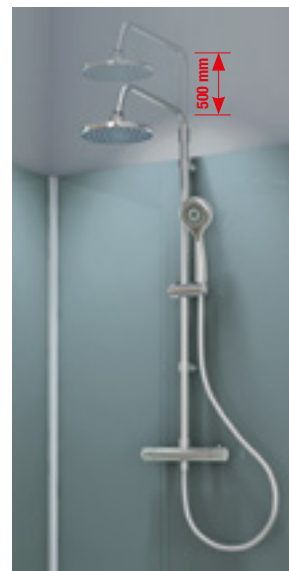
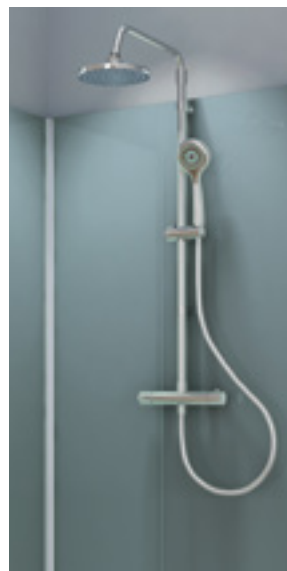
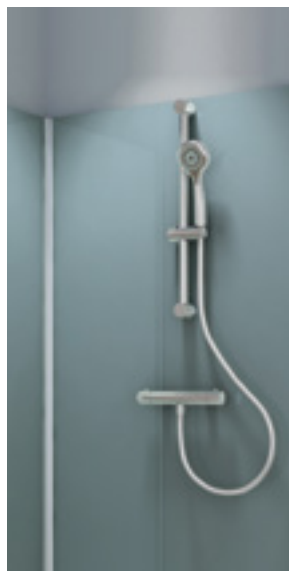

PRIPOJENIE

- MODUL 1200 má univerzálnu prípojku pre armatúry s roztečou 150 mm
- Napojenie termostatickej batérie na rozvod vody pomocou 2 pripojovacích hadíc
- 2 pripojovacie hadice 1000 mm a 1/2" závitom
- pripojenie armatúr - predný pohľad (1)
- pripojenie armatúr - zadný pohľad (2)
- schéma pripojenia armatúry (3)

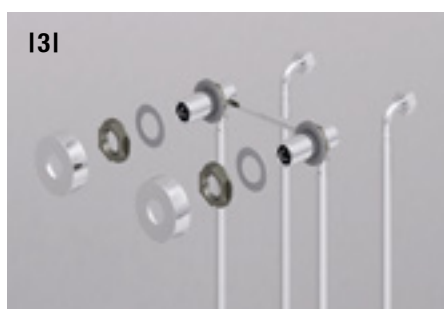
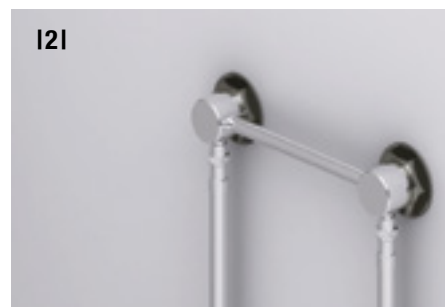

VANIČKY



Biela akrylátová sprchová vanička

- Biela akrylátová vanička, celková výška - min. 146 mm
- Montovaná na zváranom ráme s 5/6 nastaviteľnými nožičkami, stabilná a bezpečná konštrukcia
- Vystužená sklenenými vláknami, nosnosť 130 kg
- 20 mm vysoký okraj, lemujúce obvod vaničky, umožňuje montáž zadných stien a sprchové zásteny bez použitia silikónu
- Sifón - priemer 90 mm a odtoková hadica s priemerom 40 mm (dĺžky 1000 mm) sú predmontované
- Odnímateľný biely akrylátový panel umožňuje prístup spredu, je upevnený na predmontované držiaky.
- Možnosť hliníkového U-panela (na dopyt)

ZADNÉ STENY

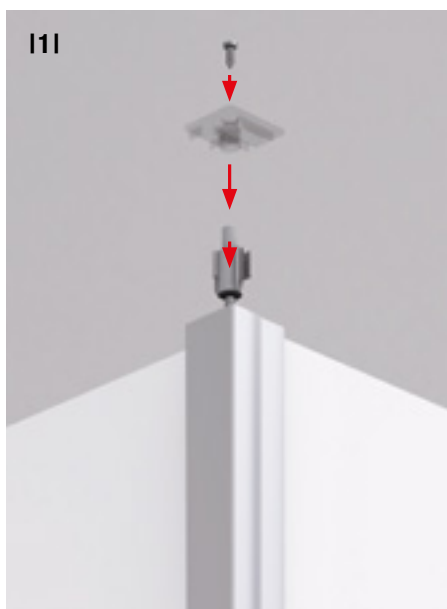

Dizajn zadných stien (1), (2)

- Steny z bieleho lakovaného bezpečnostného skla 6 mm
- Všetky sklá sú štandardne dodávané s povrchovou úpravou Aquaperle
- Profily v prevedení strieborná leštená

Stabilita (1), (2)

- Nerezová spojovacia tyč umožňuje vertikálne ukotvenie profilov v 3 rohoch medzi zadnými stenami a sprchovou zástenou. Stabilná konštrukcia je samonosná a nie je potreba ďalšieho kotvenia na stenu.

Tesnosť (3)

- Pre zaručenie optimálnej tesnosti je na spodnej hrane skla zadných stien inštalovaná tesniaca lišta.



U-montáž - dveře vpředu

1 zadná lakovaná stena + D20S2 + D20FM + D20FM + termostatický systém Varianta 4



U-montáž - dveře zo strany

1 zadná lakovaná stena + D20T2 + D20FM + D20FM + termostatický systém Varianta 4



Montáž v rohu - dveře zo strany

2 zadné lakované steny + D20K + D20FM + termostatický systém Varianta 4



Montáž v nische

2 zadné lakované steny + D20T1 + termostatický systém Varianta 4

MODUL 1200



↑
Vysvetlivky
k piktogramom
nájdete
na vnútornej
zadnej strane
obálky.



MODUL 1200 | štvorcová kabína, termostatický systém Varianta 4, jednokrídlové dvere (D20T1) + bočná stena v 90° (D20FM)



MODUL 1200 | štvorcová kabína, termostatický systém Varianta 3, jednokrídlové dvere s pevnou stenou v rovine (D20T13) + bočná stena v 90° (D20FM)

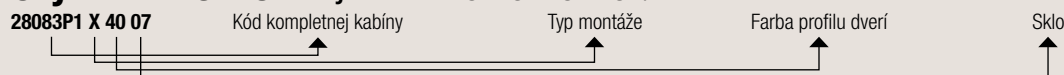

MODUL 1200 | štvorcová kabína, termostatický systém Varianta 3, dvojkrídlové dvere (D20T2) + bočná stena v 90° (D20FM)

OBJEDNÁVACÍ KÓD NÁJDETE V BÉŽOVÝCH POLIACH:

ŠTVORCOVÝ MODUL S KRÍDLOVÝMI DVERAMI

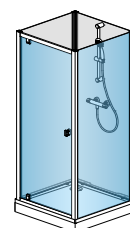
Popis	Zobrazenie	Typ				Cena podľa typu montáže			
		Kód	Typ montáže 1=U-montáž 2=Do rohu 3=Do niky	Farba profilu 40=strieborná leštená	Sklo 07=číre	U-montáž	Do rohu	Do niky	
Termostatický systém Varianta 3									
800 x 800	Štvorcová vanička 800 x 800 mm + 2 zadné steny + varianta batérie 3 + jednokrídlové dvere D20T1 + bočná stena v 90° D20FM	A	28083P1	X	40	07	1 817 €	1 721 €	1 729 €
	Štvorcová vanička 800 x 800 mm + 2 zadné steny + varianta batérie 3 + dvojkrídlové dvere D20T2 + bočná stena v 90° D20FM	C	28083P2	X	40	07	1 822 €	2 284 €	1 734 €
	Termostatický systém Varianta 4								
	Štvorcová vanička 800 x 800 mm + 2 zadné steny + varianta batérie 4 + jednokrídlové dvere D20T1 + bočná stena v 90° D20FM	B	28084P1	X	40	07	2 002 €	1 906 €	1 914 €
Štvorcová vanička 800 x 800 mm + 2 zadné steny + varianta batérie 4 + dvojkrídlové dvere D20T2 + bočná stena v 90° D20FM	D	28084P2	X	40	07	2 007 €	2 469 €	1 919 €	
Termostatický systém Varianta 3									
900 x 900	Štvorcová vanička 900 x 900 mm + 2 zadné steny + varianta batérie 3 + jednokrídlové dvere D20T1 + bočná stena v 90° D20FM	A	29093P1	X	40	07	1 901 €	1 788 €	1 790 €
	Štvorcová vanička 900 x 900 mm + 2 zadné steny + varianta batérie 3 + dvojkrídlové dvere D20T2 + bočná stena v 90° D20FM	C	29093P2	X	40	07	1 615 €	2 088 €	1 796 €
	Štvorcová vanička 900 x 900 mm + 2 zadné steny + varianta batérie 3 + jednokrídlové dvere s pevnou stenou v rovine D20T13 + bočná stena v 90° D20FM	E	29093P3	X	40	07	1 910 €	1 797 €	1 799 €
	Termostatický systém Varianta 4								
	Štvorcová vanička 900 x 900 mm + 2 zadné steny + varianta batérie 4 + jednokrídlové dvere D20T1 + bočná stena v 90° D20FM	B	29094P1	X	40	07	2 086 €	1 973 €	1 975 €
	Štvorcová vanička 900 x 900 mm + 2 zadné steny + varianta batérie 4 + dvojkrídlové dvere D20T2 + bočná stena v 90° D20FM	D	29094P2	X	40	07	1 800 €	2 273 €	1 981 €
Štvorcová vanička 900 x 900 mm + 2 zadné steny + varianta batérie 4 + jednokrídlové dvere s pevnou stenou v rovine D20T13 + bočná stena v 90° D20FM	F	29094P3	X	40	07	2 095 €	1 982 €	1 984 €	

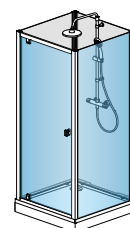

A



B

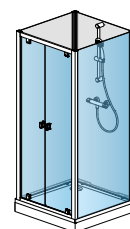

C

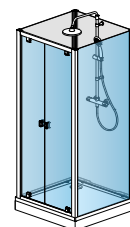

D

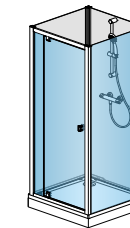

E

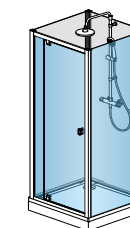

F

 SPRCHOVÉ
KABÍNY

DOPLNKY

Popis	Typ		Cena
	Kód	08=biela	
Sada 2 nástenných koncoviek - biele prevedenie- možnosť prestavnosti až do 100 mm	F2.MODR1000.	08	95 €

POZNÁMKY

- **VARIANTA 3** = TERMOSTATICKÁ BATÉRIA, POCHRÓMOVANÁ RUČNÁ SPRCHA, SPRCHOVÁ TYČ
- **VARIANTA 4** = TERMOSTATICKÁ BATÉRIA S PREPÍNAČOM, POCHRÓMOVANÁ RUČNÁ SPRCHA, NASTAVITELNÁ HLAVOVÁ SPRCHA

PRI U-MONTÁŽI JE ZADNÁ STENA S OTVORMI PRE BATÉRIU NALAKOVANÁ. BOČNÁ STENA BEZ KOVANIA JE VYROBENÁ Z ČÍREHO SKLA. ANTIPLAKOVÁ ÚPRAVA AQUAPERLE SA ŠTANDARDNE DODÁVA NA VŠETKÝCH SKLÁCH RONAL. PROFILY ZADNÝCH STIEN SÚ LEŠTENÉ STRIEBORNE.

Technické informácie na konci tejto kapitoly.

Rožmery v mm. Ceny v EUR bez DPH. Technické zmeny vyhradené. Zvláštne vyhotovenia nie je možné vrátiť.

MODUL 1200



↑
Vysvetlivky
k piktogramom
nájdete
na vnútornej
zadnej strane
obálky.



MODUL 1200 | štvorcová kabína, termostatický systém Varianta 4, trojdiele posuvné dvere (D20S3) + bočná stena v 90° (D20FM)



MODUL 1200 | štvorcová kabína, termostatický systém Varianta 3, dvojdielne skladacie dvere (D20K) + bočná stena v 90° (D20FM)



MODUL 1200 | štvorcová kabína, termostatický systém Varianta 3, rohový vstup s dvojdielnymi posuvnými dverami (D20SE2)

OBJEDNÁVACÍ KÓD NÁJDETE V BÉŽOVÝCH POLIACH:
28083F2 X 40 07

Kód kompletnej kabíny

Typ montáže

Farba profilu dverí

Sklo

ŠTVORCOVÝ MODUL S KRÍDLOVÝMI DVERAMI

Popis	Zobrazenie	Typ	Typ montáže	Farba profilu	Sklo	Cena podľa typu montáže				
						Kód	1=U-montáž 2=Do rohu 3=Do niky	40=strieborná leštená	07=čire	U-montáž
Termostatický systém Varianta 3										
Štvorcová vanička 800 x 800 mm + 2 zadné steny + varianta batérie 3 + dvojdielne skladacie dvere D20K + bočná stena v 90° D20FM	A	28083F2	X	40	07			1 884 €	1 788 €	1 796 €
Štvorcová vanička 800 x 800 mm + 2 zadné steny + varianta batérie 3 + trojdielne posuvné dvere D20S3 + bočná stena v 90° D20FM	C	28083S3	X	40	07			1 937 €	1 841 €	1 849 €
Štvorcová vanička 800 x 800 mm + 2 zadné steny + varianta batérie 3 + rohový vstup s dvojdielnymi posuvnými dverami D20SE2	E	28083C2	X	40	07			1 654 €	1 558 €	-
Termostatický systém Varianta 4										
Štvorcová vanička 800 x 800 mm + 2 zadné steny + varianta batérie 4 + Dvojdielne skladacie dvere D20K + bočná stena v 90° D20FM	B	28084F2	X	40	07			2 069 €	1 973 €	1 981 €
Štvorcová vanička 800 x 800 mm + 2 zadné steny + varianta batérie 4 + Trojdielne posuvné dvere D20S3 + bočná stena v 90° D20FM	D	28084S3	X	40	07			2 122 €	2 026 €	2 034 €
Štvorcová vanička 800 x 800 mm + 2 zadné steny + varianta batérie 4 + rohový vstup s dvojdielnymi posuvnými dverami D20SE2	F	28084C2	X	40	07			1 839 €	1 743 €	-
Termostatický systém Varianta 3										
Štvorcová vanička 900 x 900 mm + 2 zadné steny + varianta batérie 3 + Dvojdielne skladacie dvere D20K + bočná stena v 90° D20FM	A	29093F2	X	40	07			1 969 €	1 856 €	1 858 €
Štvorcová vanička 900 x 900 mm + 2 zadné steny + varianta batérie 3 + Trojdielne posuvné dvere D20S3 + bočná stena v 90° D20FM	C	29093S3	X	40	07			2 025 €	1 912 €	1 914 €
Štvorcová vanička 900 x 900 mm + 2 zadné steny + varianta batérie 3 + rohový vstup s dvojdielnymi posuvnými dverami D20SE2	E	29093C2	X	40	07			1 730 €	1 617 €	-
Termostatický systém Varianta 4										
Štvorcová vanička 900 x 900 mm + 2 zadné steny + varianta batérie 4 + dvojdielne skladacie dvere D20K + bočná stena v 90° D20FM	B	29094F2	X	40	07			2 154 €	2 041 €	2 043 €
Štvorcová vanička 900 x 900 mm + 2 zadné steny + varianta batérie 4 + trojdielne posuvné dvere D20S3 + bočná stena v 90° D20FM	D	29094S3	X	40	07			2 210 €	2 097 €	2 099 €
Štvorcová vanička 900 x 900 mm + 2 zadné steny + varianta batérie 4 + rohový vstup s dvojdielnymi posuvnými dverami D20SE2	F	29094C2	X	40	07			1 915 €	1 802 €	-

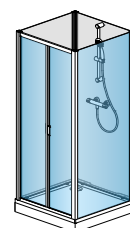

A

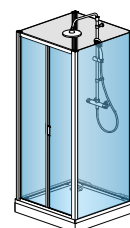

B

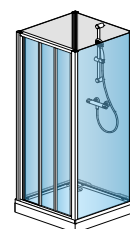

C

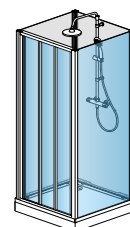

D

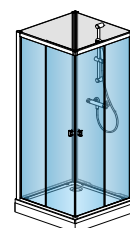

E

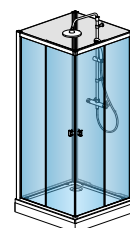

F

 SPRCHOVÉ
KABÍNY

DOPLNKY

Popis	Typ		Cena	
	Kód	08=biela		
Sada 2 nástenných koncoviek - biele prevedenie- možnosť prestavnosti až do 100 mm	F2.MODR1000.	08		95 €

POZNÁMKY

 • **VARIANTA 3** = TERMOSTATICKÁ BATÉRIA, POCHRÓMOVANÁ RUČNÁ SPRCHA, SPRCHOVÁ TYČ

 • **VARIANTA 4** = TERMOSTATICKÁ BATÉRIA S PREPÍNAČOM, POCHRÓMOVANÁ RUČNÁ SPRCHA, NASTAVITELNÁ HLAVOVÁ SPRCHA

PRI U-MONTÁŽI JE ZADNÁ STENA S OTVORMI PRE BATÉRIU NALAKOVANÁ. BOČNÁ STENA BEZ KOVANIA JE VYROBENÁ Z ČÍREHO SKLA. ANTIPLAKOVÁ ÚPRAVA AQUAPERLE SA ŠTANDARDNE DODÁVA NA VŠETKYCH SKLÁCH RONAL. PROFILY ZADNÝCH STIEN SÚ LEŠTENÉ STRIEBORNÉ.

Technické informácie na konci tejto kapitoly.

Rozmery v mm. Ceny v EUR bez DPH. Technické zmeny vyhradené. Zvláštne vyhotovenia nie je možné vrátiť.

MODUL 1200



↑
Vysvetlivky
k piktogramom
nájdete
na vnútornej
zadnej strane
obálky.



MODUL 1200 | obdĺžniková kabína, termostatický systém Varianta 4, jednokrídlové dvere s pevnou stenou v rovine D20T13 + bočná stena v 90° D20FM



MODUL 1200 | obdĺžniková kabína, termostatický systém Varianta 3, jednokrídlové dvere D20T1 + bočná stena v 90° D20FM



MODUL 1200 | obdĺžniková kabína, termostatický systém Varianta 3, dvojkrídlové dvere (D20T2) + bočná stena v 90° (D20FM)

OBJEDNÁVACÍ KÓD NÁJDETE V BÉŽOVÝCH POLIACH:
21083P1 X 40 07





Kód kompletnej kabíny

Typ montáže

Farba profilu dverí

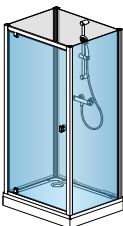
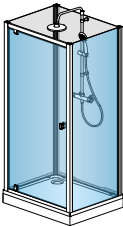
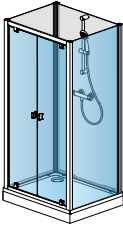
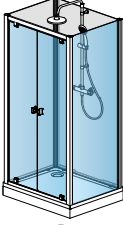
Sklo

OBDLŽNIKOVÝ MODUL S KRÍDLOVÝMI DVERAMI

Popis	Zobrazenie	Kód	Typ montáže 1=U-montáž 2=Do rohu 3=Do niky C=dvere z boku	Farba profilu 40=strieborná leštená	Sklo 07=číre	Cena podľa typu montáže				
						U-montáž	Do rohu	Do niky	Dvere z boku	
800 x 1000										
Termostatický systém Varianta 3										
Obdĺžniková vanička 800 x 1000 mm + 2 zadné steny + varianta batérie 3 + jednokrídlové dvere D20T1 + bočná stena v 90° D20FM	A	21083P1	X	40	07	1 871 €	1 792 €	1 800 €	1 890 €	
Obdĺžniková vanička 800 x 1000 mm + 2 zadné steny + varianta batérie 3 + dvojkrídlové dvere D20T2 + bočná stena v 90° D20FM	C	21083P2	X	40	07	1 877 €	2 356 €	1 806 €	2 170 €	
Obdĺžniková vanička 800 x 1000 mm + 2 zadné steny + varianta batérie 3 + jednokrídlové dvere s pevnou stenou v rovine D20T13 + bočná stena v 90° D20FM	E	21083P3	X	40	07	1 879 €	1 800 €	1 808 €	-	
Termostatický systém Varianta 4										
Obdĺžniková vanička 800 x 1000 mm + 2 zadné steny + varianta batérie 4 + jednokrídlové dvere D20T1 + bočná stena v 90° D20FM	B	21084P1	X	40	07	2 056 €	1 977 €	1 985 €	2 075 €	
Obdĺžniková vanička 800 x 1000 mm + 2 zadné steny + varianta batérie 4 + dvojkrídlové dvere D20T2 + bočná stena v 90° D20FM	D	21084P2	X	40	07	2 062 €	2 541 €	1 991 €	2 355 €	
Obdĺžniková vanička 800 x 1000 mm + 2 zadné steny + varianta batérie 4 + jednokrídlové dvere s pevnou stenou v rovine D20T13 + bočná stena v 90° D20FM	F	21084P3	X	40	07	2 064 €	1 985 €	1 993 €	-	
800 x 1200										
Termostatický systém Varianta 3										
Obdĺžniková vanička 800 x 1200 mm + 2 zadné steny + varianta batérie 3 + jednokrídlové dvere s pevnou stenou v rovine D20T13 + bočná stena v 90° D20FM	E	21283P3	X	40	07	1 949 €	1 864 €	1 872 €	-	
Termostatický systém Varianta 4										
Obdĺžniková vanička 800 x 1200 mm + 2 zadné steny + varianta batérie 4 + jednokrídlové dvere s pevnou stenou v rovine D20T13 + bočná stena v 90° D20FM	F	21284P3	X	40	07	2 134 €	2 049 €	2 057 €	-	
900 x 1200										
Termostatický systém Varianta 3										
Obdĺžniková vanička 900 x 1200 mm + 2 zadné steny + varianta batérie 3 + jednokrídlové dvere s pevnou stenou v rovine D20T13 + bočná stena v 90° D20FM	E	21293P3	X	40	07	1 986 €	1 895 €	1 897 €	2 011 €	
Termostatický systém Varianta 4										
Obdĺžniková vanička 900 x 1200 mm + 2 zadné steny + varianta batérie 4 + jednokrídlové dvere s pevnou stenou v rovine D20T13 + bočná stena v 90° D20FM	F	21294P3	X	40	07	2 171 €	2 080 €	2 082 €	2 196 €	

SPRCHOVÉ KABÍNY

DOPLNKY

Popis	Typ		Cena	
	Kód	08=biela		
Sada 2 nástenných koncoviek - biele prevedenie - možnosť prestavnosti až do 100 mm	F2.MODR1000.	08		95 €

POZNÁMKY

• VARIANTA 3 = TERMOSTATICKÁ BATÉRIA, POCHRÓMOVANÁ RUČNÁ SPRCHA, SPRCHOVÁ TYČ

• VARIANTA 4 = TERMOSTATICKÁ BATÉRIA S PREPÍNAČOM, POCHRÓMOVANÁ RUČNÁ SPRCHA, NASTAVITELNÁ HLAVOVÁ SPRCHA

PRI OBDLŽNIKOVOM MODULE JE BATÉRIA VŽDY UMIESTNENÁ NA ŠIRŠEJ ZADNEJ STENE.
 PRI U-MONTÁŽI JE ZADNÁ STENA S OTVORMI PRE BATÉRIU NALAKOVANÁ. BOČNÁ STENA BEZ KOVANIA JE VYROBENÁ Z ČÍREHO SKLA.
 ANTIPLAKOVÁ ÚPRAVA AQUAPERLE SA ŠTANDARDNE DODÁVA NA VŠETKYCH SKLÁCH RONAL.
 PROFILY ZADNÝCH STIEN SÚ LEŠTENÉ STRIEBORNÉ.

I Technické informácie na konci tejto kapitoly.

Rozmery v mm. Ceny v EUR bez DPH. Technické zmeny vyhradené. Zvláštne vyhotovenia nie je možné vrátiť.

MODUL 1200



↑
Vysvetlivky
k piktogramom
nájdete
na vnútornej
zadnej strane
obálky.



MODUL 1200 | obdĺžniková kabína, termostatický systém Varianta 4, jednodielne posuvné dvere s pevnou stenou v rovine (D20S2) + bočná stena v 90° (D20FM)



MODUL 1200 | obdĺžniková kabína, termostatický systém Varianta 3, trojdzielne posuvné dvere (D20S3) + bočná stena v 90° (D20FM)



MODUL 1200 | obdĺžniková kabína, termostatický systém Varianta 3, dvojdielne skladacie dvere (D20K) + bočná stena v 90° (D20FM)

OBJEDNÁVACÍ KÓD NÁJDETE V BÉŽOVÝCH POLIACH:
21083S2 X 40 07

Kód kompletnej kabíny

Typ montáže

Farba profilu dverí

Sklo

OBĎLŽNIKOVÝ MODUL S POSUVNÝMI DVERAMI

Popis	Zobrazenie	Kód	Typ montáže	Farba profilu	Sklo	Cena podľa typu montáže				
						U-montáž	Do rohu	Do niky	Dveře z boku	
Termostatický systém Varianta 3										
800 x 1000	A	21083S2	X	40	07	1 890 €	1 811 €	1 819 €	-	
						Obdĺžniková vanička 800 x 1000 mm + 2 zadné steny + varianta batérie 3 + jednodielne posuvné dvere s pevnou stenou v rovine D20S2 + bočná stena v 90° D20FM				
	C	21083F2	X	40	07	1 941 €	1 862 €	1 870 €	1 957 €	
						Obdĺžniková vanička 800 x 1000 mm + 2 zadné steny + varianta batérie 3 + dvojdielne skladacie dvere D20K + bočná stena v 90° D20FM				
	E	21083S3	X	40	07	1 994 €	1 915 €	1 923 €	2 010 €	
						Obdĺžniková vanička 800 x 1000 mm + 2 zadné steny + varianta batérie 3 + trojdielne posuvné dvere D20S3 + bočná stena v 90° D20FM				
Termostatický systém Varianta 4										
800 x 1000	B	21084S2	X	40	07	2 075 €	1 996 €	2 004 €	-	
						Obdĺžniková vanička 800 x 1000 mm + 2 zadné steny + varianta batérie 4 + jednodielne posuvné dvere s pevnou stenou v rovine D20S2 + bočná stena v 90° D20FM				
	D	21084F2	X	40	07	2 126 €	2 047 €	2 055 €	2 142 €	
						Obdĺžniková vanička 800 x 1000 mm + 2 zadné steny + varianta batérie 4 + dvojdielne skladacie dvere D20K + bočná stena v 90° D20FM				
F	21084S3	X	40	07	2 179 €	2 100 €	2 108 €	2 195 €		
					Obdĺžniková vanička 800 x 1000 mm + 2 zadné steny + varianta batérie 4 + trojdielne posuvné dvere D20S3 + bočná stena v 90° D20FM					
Termostatický systém Varianta 3										
800 x 1200	A	21283S2	X	40	07	1 960 €	1 875 €	1 883 €	-	
						Obdĺžniková vanička 800 x 1200 mm + 2 zadné steny + varianta batérie 3 + jednodielne posuvné dvere s pevnou stenou v rovine D20S2 + bočná stena v 90° D20FM				
	E	21283S3	X	40	07	2 066 €	1 981 €	1 989 €	2 094 €	
						Obdĺžniková vanička 800 x 1200 mm + 2 zadné steny + varianta batérie 3 + trojdielne posuvné dvere D20S3 + bočná stena v 90° D20FM				
	Termostatický systém Varianta 4									
	800 x 1200	B	21284S2	X	40	07	2 145 €	2 060 €	2 068 €	-
Obdĺžniková vanička 800 x 1200 mm + 2 zadné steny + varianta batérie 4 + jednodielne posuvné dvere s pevnou stenou v rovine D20S2 + bočná stena v 90° D20FM										
F		21284S3	X	40	07	2 251 €	2 166 €	2 174 €	2 279 €	
						Obdĺžniková vanička 800 x 1200 mm + 2 zadné steny + varianta batérie 4 + trojdielne posuvné dvere D20S3 + bočná stena v 90° D20FM				
Termostatický systém Varianta 3										
900 x 1200	A	21293S2	X	40	07	1 997 €	1 906 €	1 908 €	-	
						Obdĺžniková vanička 900 x 1200 mm + 2 zadné steny + varianta batérie 3 + jednodielne posuvné dvere s pevnou stenou v rovine D20S2 + bočná stena v 90° D20FM				
	E	21293S3	X	40	07	2 103 €	2 012 €	2 014 €	2 126 €	
						Obdĺžniková vanička 900 x 1200 mm + 2 zadné steny + varianta batérie 3 + trojdielne posuvné dvere D20S3 + bočná stena v 90° D20FM				
	Termostatický systém Varianta 4									
	900 x 1200	B	21294S2	X	40	07	2 182 €	2 091 €	2 093 €	-
Obdĺžniková vanička 900 x 1200 mm + 2 zadné steny + varianta batérie 4 + jednodielne posuvné dvere s pevnou stenou v rovine D20S2 + bočná stena v 90° D20FM										
F		21294S3	X	40	07	2 288 €	2 197 €	2 199 €	2 311 €	
						Obdĺžniková vanička 900 x 1200 mm + 2 zadné steny + varianta batérie 4 + trojdielne posuvné dvere D20S3 + bočná stena v 90° D20FM				

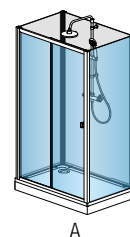

A

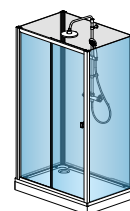

B

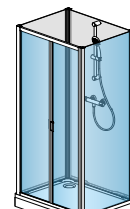

C

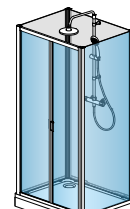

D

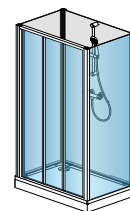

E

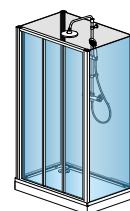

F

 SPRCHOVÉ
KABÍNY

DOPLNKY (POZRI STRANU 247)
POZNÁMKY

 • **VARIANTA 3** = TERMOSTATICKÁ BATÉRIA, POCHRÓMOVANÁ RUČNÁ SPRCHA, SPRCHOVÁ TYČ

 • **VARIANTA 4** = TERMOSTATICKÁ BATÉRIA S PREPÍNAČOM, POCHRÓMOVANÁ RUČNÁ SPRCHA, NASTAVITELNÁ HLAVOVÁ SPRCHA

PRI OBĎLŽNIKOVOM MODULE JE BATÉRIA VŽDY UMIESTNENÁ NA ŠIRŠEJ ZADNEJ STENE.
 PRI U-MONTÁŽI JE ZADNÁ STENA S OTVORMI PRE BATÉRIU NALAKOVANÁ. BOČNÁ STENA BEZ KOVANIA JE VYROBENÁ Z ČÍREHO SKLA.
 ANTIPLAKOVÁ ÚPRAVA AQUAPERLE SA ŠTANDARDNE DODÁVA NA VŠETKYCH SKLÁCH RONAL.
 PROFILY ZADNÝCH STIEN SÚ LEŠTENÉ STRIEBORNÉ.

Technické informácie na konci tejto kapitoly.

Rozmery v mm. Ceny v EUR bez DPH. Technické zmeny vyhradené. Zvláštne vyhotovenia nie je možné vrátiť.

MODUL 1200



↑
Vysvetlivky
k piktogramom
nájdete
na vnútornej
zadnej strane
obálky.



MODUL 1200 | štvrtkruhová kabína, termostatický systém Varianta 4, posuvné dvere s pevným dielom (D20SR)



MODUL 1200 | štvrtkruhová kabína, termostatický systém Varianta 3, posuvné dvere s pevným dielom (D20SR)

OBJEDNÁVACÍ KÓD NÁJDETE V BÉŽOVÝCH POLIACH:

29093RS2 X 40 07 Kód kompletnej kabíny Typ montáže Farba profilu dverí Sklo

ŠTVRTKRUHOVÝ MODUL S POSUVNÝMI DVERAMI - RÁDIUS 550 MM

		Typ	Typ montáže	Farba profilu	Sklo	Cena podľa typu montáže		
Popis	Zobrazenie	Kód	1=U-montáž 2=Do rohu	40=strieborná leštená	07=číre	U-montáž	Do rohu	
Termostatický systém Varianta 3								
900 x 900	Štvrtkruhová vanička 900 x 900 mm + 2 zadné steny + varianta batérie 3 + štvrtkruh s dvojdíelnymi posuvnými dverami D20SR	A	29093RS	X	40	07	1 649 €	1 569 €
	Termostatický systém Varianta 4							
	Štvrtkruhová vanička 900 x 900 mm + 2 zadné steny + varianta batérie 4 + štvrtkruh s dvojdíelnymi posuvnými dverami D20SR	B	29094RS	X	40	07	1 834 €	1 754 €

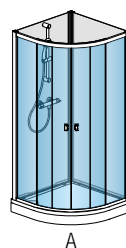

A

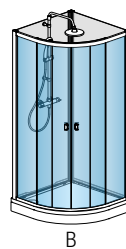

B

DOPLNKY

Popis	Typ		Cena
	Kód	08=biela	
Sada 2 nástenných koncoviek - biele prevedenie- možnosť prestavnosti až do 100 mm	F2.MODR1000.	08	95 €

POZNÁMKY

• **VARIANTA 3** = TERMOSTATICKÁ BATÉRIA, POCHRÓMOVANÁ RUČNÁ SPRCHA, SPRCHOVÁ TYČ

• **VARIANTA 4** = TERMOSTATICKÁ BATÉRIA S PREPÍNAČOM, POCHRÓMOVANÁ RUČNÁ SPRCHA, NASTAVITELNÁ HLAVOVÁ SPRCHA

PRI U-MONTÁŽI JE ZADNÁ STENA S OTVORMI PRE BATÉRIU NALAKOVANÁ. BOČNÁ STENA BEZ KOVANIA JE VYROBENÁ Z ČÍREHO SKLA. ANTIPLAKOVÁ ÚPRAVA AQUAPERLE SA ŠTANDARDNE DODÁVA NA VŠETKÝCH SKLÁCH RONAL. PROFILY ZADNÝCH STIEN SÚ LEŠTENÉ STRIEBORNÉ.

Technické informácie na konci tejto kapitoly.

Rozmery v mm. Ceny v EUR bez DPH. Technické zmeny vyhradené. Zvláštne vyhotovenia nie je možné vrátiť.

SPRCHOVÁ KABÍNA

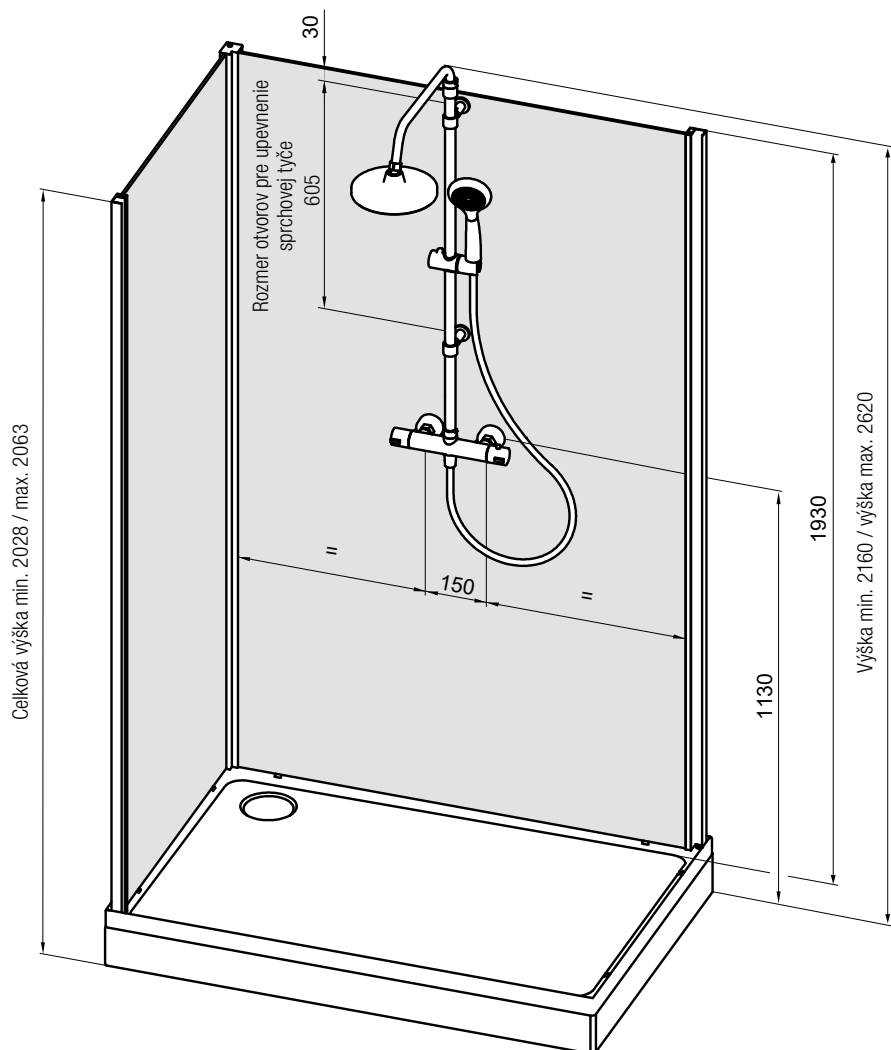

REZ VANIČKOU

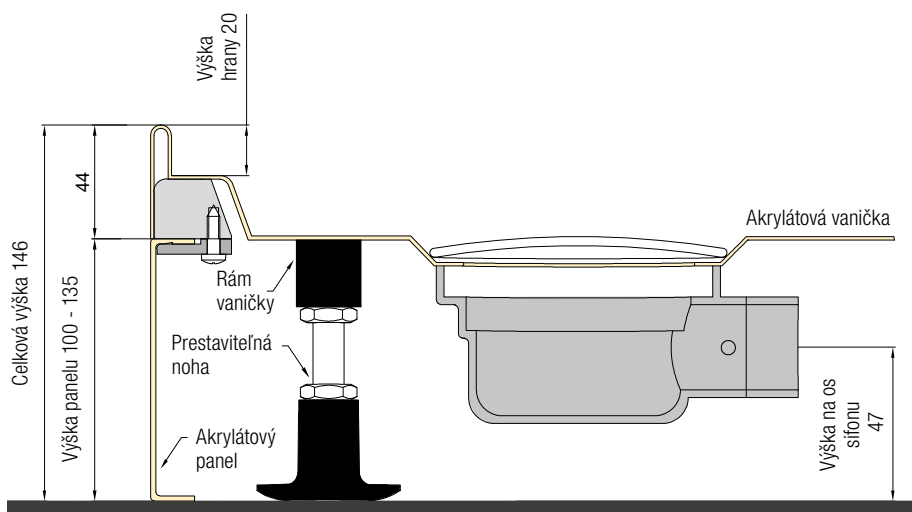

VANIČKY KU SPRCHOVÝM KABÍNAM

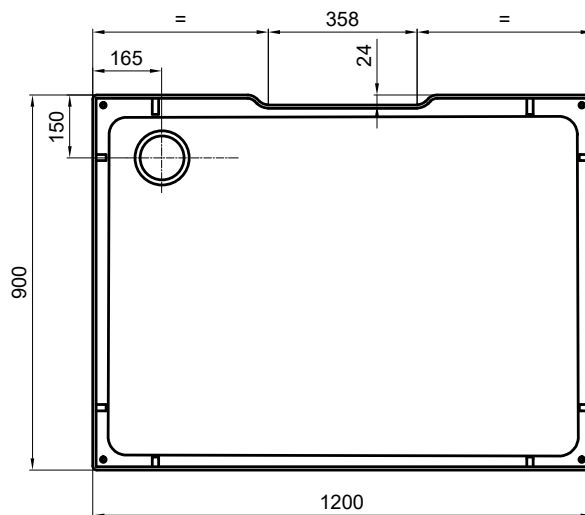
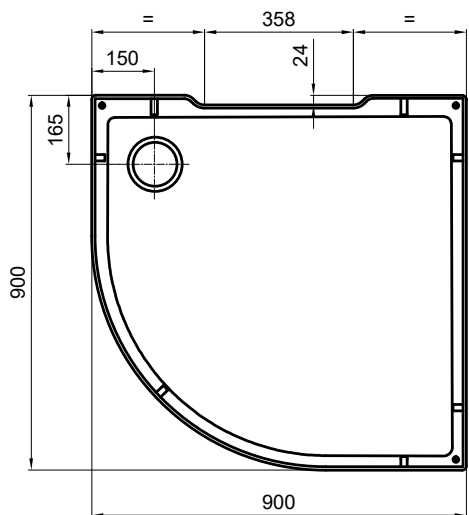
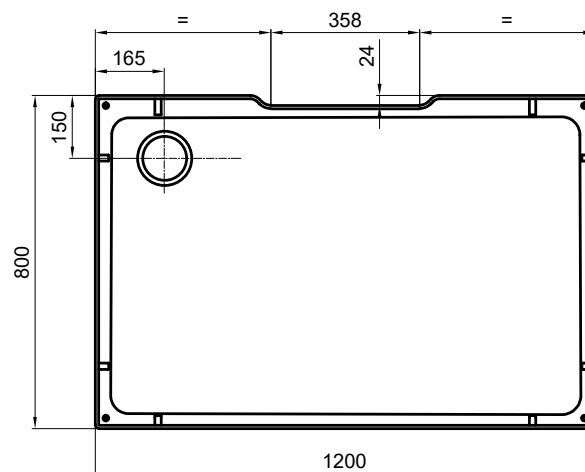
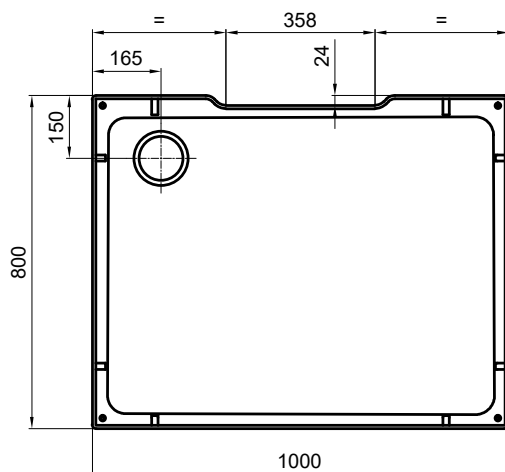
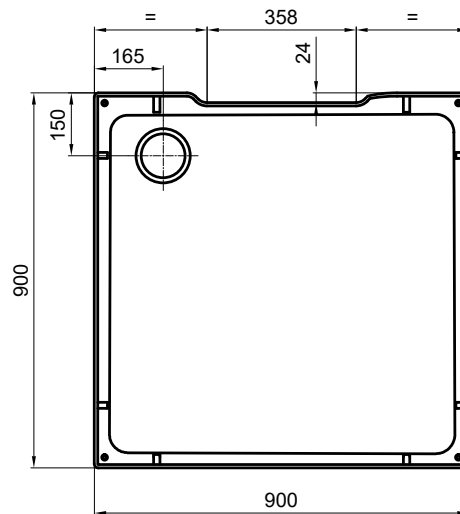
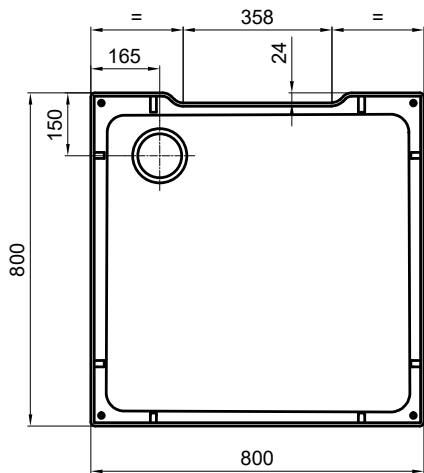

SPRCHOVÉ
KABÍNY

WALK-IN ZÁSTENY

PEVNÉ ZÁSTENY PRE INDIVIDUÁLNE RIEŠENIA

Walk-in zásteny predstavujú aktuálny trend v dizajne moderných kúpeľní, umožňujú široký vstup do sprchy a zároveň poskytujú veľký priestor pre relaxáciu pri sprchovaní. Transparentné plochy pevných zásten sú dominantným prvkom kúpeľne. Walk-in zásteny sú nielen stále obľúbenejším variantom ku štandardným sprchovým zástenám, ale aj zaujímavým variantom pre nekonvenčné a atraktívne riešenie kúpeľne. Walk-in zásteny je možné inštalovať do rohu, voľne do priestoru alebo ako vaňové zásteny. Inštalácia je možná na plochú vaničku, priamo na dlažbu alebo prípadne na vaňu s plochým lemom. Podľa pôdorysu a usporiadania kúpeľne je možné niektoré modely doplniť aj o pevnú alebo otočnú stenu v pravom uhle.

Novinkou v sortimente Walk-in zásten je rad AMALIA v atraktívnych prevedeniach profilov. Špeciálne by sme chceli vyzdvihnúť modely CADURA v bielej matnej, čiernej matnej a zlatej farbe.



Walk-in :

PUR	256-257
AMALIA	258-259
CADURA	260-263
EASY	264-291
TOP-LINE S	292-297
DIVERA	298-309



V nabídce následující varianty:

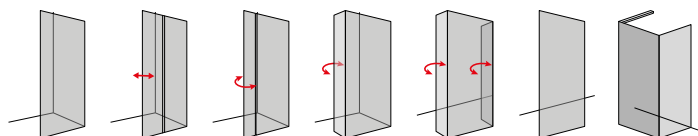



WALK-IN

WALK-IN PUR

SAFETY
GLASS
8 MM

7

STAND.
2000 MM

PUR max

MAX.
1600 MM

AQUA
PERLE



EN 14428
A1



PDT4G I chróm (10), číre sklo (07)

↑
Vysvetlivky
k piktogramom
nájdete
na vnútornej
zadnej strane
obálky.



PDT4G I chróm (10), Parsol šedé (20)

OBJEDNÁVACÍ KÓD NÁJDETE V BÉŽOVÝCH POLIACH:

PDT4 G SM1 10 07 = PUR PEVNÁ STENA SAMOSTATNÁ s L-kovaním, montáž vľavo, šírka zvláštny rozmer, výška 2000 mm, chróm, číre sklo

PDT4 | PUR - PEVNÁ STENA SAMOSTATNÁ S L-KOVANÍM - AŽ DO VÝŠKY 2500 MM!

8mm bezpečnostné sklo | vodorovná vzpera 1600 mm | štandardná výška vr. vodorovnej vzpery 2017 mm

ZVLÁŠTNE ROZMERY ¹⁾

		Typ	Montáž	Šírka	Farba	Sklo				
Šírka	Výška	Kód	G=vľavo D=vpravo	Rozmer	10=chróm	07=číre 22=Durlux	30=Mastercarré 49=satén 51=línia	08=Parsol bronz 20=Parsol šedé		
300-1000	2000	PDT4	x	SM1	10	xx	807 € xx	983 € xx	1 066 €	
	do 2000 ²⁾	PDT4	x	SM2	10	xx	849 € xx	1 025 € xx	1 109 €	
1001-1600	2000	PDT4	x	SM3	10	xx	876 € xx	1 052 € xx	1 134 €	
	do 2000 ²⁾	PDT4	x	SM4	10	xx	918 € xx	1 095 € xx	1 180 €	

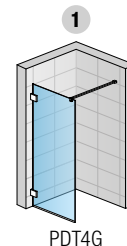

PRÍPLATKY

Skosenie / výrez	Z.AUS.001 (vychádza sa z ceny za zvláštne rozmery)	Cena za ks	104 €
------------------	---	------------	-------

VOLITEĽNÉ PRÍSLUŠENSTVO

Chrómovaný držiak na uterák, šírka 600 mm	PS2.10.600 (iba pre pevnú stenu od 750 mm - nutné v zvl. rozmere)	104 €
Sklenená polička, šírka 600 mm	PT2.10.600 (iba pre pevnú stenu od 750 mm - nutné v zvl. rozmere)	116 €
Držiak na uterák + polička, šírka 600 mm	PST2.10.600 (iba pre pevnú stenu od 750 mm - nutné v zvl. rozmere)	196 €
Úchyt pre kotvenie do stropu pre PUR Max	DB.10	50 €



PS2.10.600
Chrómovaný držiak na uterák



PT2.10.600
Sklenená polička



PST2.10.600
Polička + chrómovaný držiak na uterák

POZNÁMKY

- 1) - V PRÍPADE MONTÁŽE NA DLAŽBU JE NUTNÉ VZIAŤ V ÚVAHU ROZDIEL MEDZI NOMINÁLNOU A FYZICKOU ŠÍRKOU. POZRI TECHNICKÉ INFORMÁCIE NA KONCI KAPITOLY RADY PUR.
- 2) - PURMAX: PRÍPLATOK K CENE ATYPICKÉHO PREVEDENIA PRI VÝŠKE 2001 - 2100 MM +10 %; 2101 - 2200 MM +20 %; 2201 - 2300 MM +30 %; 2301 - 2500 MM +50%.

Technické informácie nájdete na konci kapitoly PUR.

Rozmery v mm. Ceny v EUR bez DPH. Technické zmeny vyhradené. Zvláštne vyhotovenia nie je možné vrátiť.

WALK-IN AMALIA

SAFETY
GLASS
8 MM

1

STAND.
2000 MM

MAX.
2000 MM

AQUA
PERLE



EN 14428
A1
2008



BLACK
LINE

GOLD
BRUSHED



Vysvetlivky
k piktogramom
nájdete
na vnútornej
zadnej strane
obálky.



D35S2 | čierna matná (06), číre sklo (07)



D35S2 | aluchróm (50), číre sklo (07)



D35S2 | gold brushed (13), číre sklo (07)

NOVINKA

OBJEDNÁVACÍ KÓD NÁJDETE V BÉŽOVÝCH POLIACH:

D35S2 120 50 07 = AMALIA pevná stena samostatná s posuvným dielom, šírka 1200 mm, výška 2000 mm, aluchróm, číre sklo

D35S2 | PEVNÁ STENA SAMOSTATNÁ S POSUVNÝM DIELOM

8mm bezpečnostné sklo | vodorovná vzpera 2000 mm

PRODUKTY
SKLADOM

ŠTANDARDNÉ ROZMERY ¹⁾

ŠTANDARDNÉ ROZMERY ¹⁾				Typ	Šírka	Farba	Sklo
Šírka	Šírka vstupu C	Šírka pevného dielu B	Výška	Kód	Rozmer	06=čierna matná 13=gold brushed 50=aluchróm	07=číre
1200	532	668	2000	D35S2	120	xx	07
1400	632	768	2000	D35S2	140	xx	07
1600	732	868	2000	D35S2	160	xx	07
1700	732	968	2000	D35S2	170	xx	07
1800	732	1068	2000	D35S2	180	xx	07

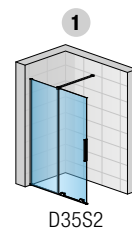

ZVLÁŠTNE ROZMERY ²⁾

1000-1599	podľa šírky dverí	do 2000	D35S2	SM1	xx	07	1 058 € / 1 217 €
1600-2000	podľa šírky dverí	do 2000	D35S2	SM2	xx	07	1 186 € / 1 364 €
1000-1599	podľa šírky dverí	2001-2250	D35S2	SM3	xx	07	1 074 € / 1 236 €
1600-2000	podľa šírky dverí	2001-2250	D35S2	SM4	xx	07	1 232 € / 1 417 €

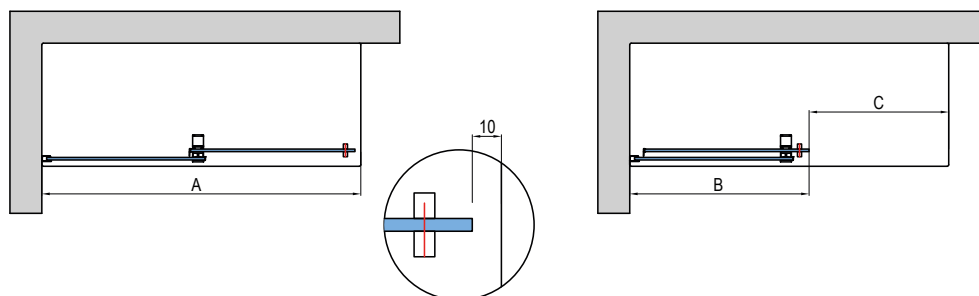

PRESTAVITELNÉ ŠÍRKY

Šírka od steny k vonkajšej hrane skla

Štandardné rozmery	Pevná stena	
Šírka	Šírka A (-56 mm; 0 mm)	Šírka B (-10 mm; 0 mm)
1200	1144-1200	668
1400	1344-1400	768
1600	1544-1600	868
1700	1644-1700	918
1800	1744-1800	968
Zvláštne rozmery	(-36 mm; +20 mm)	(-5 mm; +5 mm)
napr.: 1625	1589-1645	910

POZNÁMKY

- 1) - V PRÍPADE MONTÁŽE NA DLAŽBU JE NUTNÉ VZIAŤ V ÚVAHU ROZDIEL MEDZI NOMINÁLNOU A FYZICKOU ŠÍRKOU. POZRI TECHNICKÉ INFORMÁCIE NA KONCI KAPITOLY RADY AMALIA.
- 2) - DO OBJEDNÁVKY JE NUTNÉ UVIESŤ, ČI BUDE MONTÁŽ NA VANIČKU ALEBO NA DLAŽBU. POZRI TECHNICKÉ INFORMÁCIE NA KONCI RADY AMALIA.

Technické informácie nájdete na konci kapitoly AMALIA.

Rozmery v mm. Ceny v EUR bez DPH. Technické zmeny vyhradené. Zvláštne vyhotovenia nie je možné vrátiť.

WALK-IN CADURA

SAFETY
GLASS
6 MM

3

STAND.
2000 MM

MAX.
2000 MM

AQUA
PERLE

ISOFT



CAW2G | aluchróm (50), číre sklo (07)



↑
Vysvetlivky
k piktogramom
nájdete
na vnútornej
zadnej strane
obálky.



CAW2G | čierna matná (06), číre sklo (07)



CAW2G | biela matná (09), číre sklo (07)



CAW2G | zlatá lesklá (12), číre sklo (07)

OBJEDNÁVACÍ KÓD NÁJDETE V BÉŽOVÝCH POLIACH:

CAW2 G 100 50 07 = CADURA PEVNÁ STENA SAMOSTATNÁ s posuvným dielom, montáž vľavo, šírka 1000 mm, výška 2000 mm, aluchróm, číre sklo

CAW2 | PEVNÁ STENA SAMOSTATNÁ S POSUVNÝM DIELOM

6mm bezpečnostné sklo | 10mm prahová lišta | vodorovná vzpera 1500 mm | celková výška vr. vzpery 2000 mm | „Soft open/close“ systém pre jednoduché a tiché otváranie a zatváranie dverí

PRODUKTY
SKLADOM

ŠTANDARDNÉ ROZMERY ¹⁾

Šírka A	Šírka skla B	Výška	Typ		Montáž		Šírka Rozmer	Farba	Sklo	Cena
			Kód	G=vľavo D=vpravo						
1000	566	2000	CAW2	x	100	xx	07	650 / 846 €	xx	748 / 973 €
1100	616	2000	CAW2	x	110	xx	07	668 / 868 €	xx	768 / 999 €
1200	666	2000	CAW2	x	120	xx	07	688 / 894 €	xx	791 / 1 028 €
1400	766	2000	CAW2	x	140	xx	07	731 / 951 €	xx	843 / 1 094 €
1500	866	2000	CAW2	x	150	xx	07	751 / 977 €	xx	865 / 1 124 €
1600	966	2000	CAW2	x	160	xx	07	770 / 1 000 €	xx	887 / 1 151 €
1800	1166	2000	CAW2	x	180	xx	07	812 / 1 057 €	xx	935 / 1 215 €

ZVLÁŠTNÉ ROZMERY ^{1) 2) 3)}

1000-1400	podľa šírky dverí	do 2000	CAW2	x	SM1	xx	07	760 / 987 €	xx	868 / 1 130 €
1401-2000	740	do 2000	CAW2	x	SM2	xx	07	850 / 1 105 €	xx	939 / 1 223 €

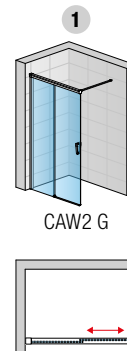
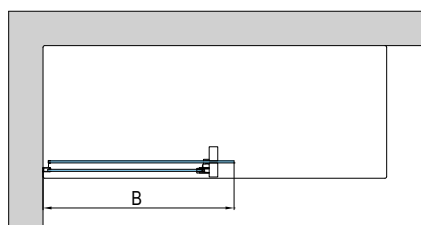
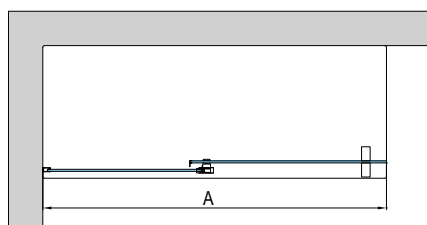

PRESTAVITELNÉ ŠÍRKY

Rozmer od steny k vonkajšej hrane skla

Šírka	Pevná stena	
	Šírka A (-17 mm; +6 mm)	Šírka B (-17 mm; +6 mm)
1000	983-1006	551
1100	1083-1106	601
1200	1183-1206	651
1400	1383-1406	751
1500	1483-1506	851
1600	1583-1606	951
1800	1783-1806	1151
Zvláštne rozmery	(-9 mm; +14 mm)	(-9 mm; +14 mm)
napr.: 1225	1216-1239	676

POZNÁMKY

- 1) - V PÍPÁDE MONTÁŽE NA DLAŽBU JE NUTNÉ VZIAŤ V ÚVAHU ROZDIEL MEDZI NOMINÁLNOU A FYZICKOU ŠÍRKOU. POZRI TECHNICKÉ INFORMÁCIE NA KONCI KAPITOLY RADY CADURA.
- 2) - ZVLÁŠTNÉ ROZMERY U WALK-IN ZÁSTEN GOLD LINE V PONUKE LEN VO VÝŠKE 2000 MM.
- 3) - NIE JE MOŽNÉ DODÁŤ ŠPECIÁLNE ROZMERY WALK-IN ZÁSTENÝ SO SKLOM SHADE.

Technické informácie nájdete na konci kapitoly CADURA.

Rozmery v mm. Ceny v EUR bez DPH. Technické zmeny vyhradené. Zvláštne vyhotovenia nie je možné vrátiť.

WALK-IN CADURA

SAFETY
GLASS
6 MM

3

STAND.
2000 MM

MAX.
1400 MM

MAX.
1200 MM

AQUA
PERLE



EN 14428
A1 2008*



BLACK
LINE

WHITE
LINE

GOLD
LINE

↑
Vysvetlivky
k piktogramom
nájdete
na vnútornej
zadnej strane
obálky.



CAT4 | biela matná (09), číre sklo (07)



CAT3 + CAT4
| aluchróm (50), číre sklo (07)



CAT3 + CAT4
| čierna matná (06), číre sklo (07)



CAT3 + CAT4
| zlatá lesklá (12), číre sklo (07)

OBJEDNÁVACÍ KÓD NÁJDETE V BÉŽOVÝCH POLIACH:

CAT4 100 50 07 = CADURA PEVNÁ STENA SAMOSTATNÁ s vyrovnávacím profilom, šírka 1000, výška 2000 mm, aluchróm, číre sklo

CAT4 | PEVNÁ STENA SAMOSTATNÁ S VYROVNÁVACÍM PROFILOM

6mm bezpečnostné sklo | celková výška vr. vzpery 2024 mm

ŠTANDARDNÉ ROZMERY ¹⁾

ŠTANDARDNÉ ROZMERY ¹⁾		Typ	Šírka	Farba	Sklo	
Šírka	Výška	Kód	Rozmer	06=čierna matná 09=biela matná 12=zlatá lesklá ²⁾ 50=aluchróm	07=číre	68=Shade 87=Screen
700	2000	CAT4	070	xx	07	516 / 670 € xx 593 / 770 €
750	2000	CAT4	075	xx	07	525 / 682 € xx 603 / 784 €
800	2000	CAT4	080	xx	07	533 / 692 € xx 613 / 796 €
900	2000	CAT4	090	xx	07	552 / 718 € xx 634 / 824 €
1000	2000	CAT4	100	xx	07	576 / 748 € xx 662 / 860 €
1100	2000	CAT4	110	xx	07	593 / 770 € xx 682 / 887 €
1200	2000	CAT4	120	xx	07	613 / 796 € xx 705 / 917 €
1300	2000	CAT4	130	xx	07	635 / 824 € xx 728 / 948 €
1400	2000	CAT4	140	xx	07	659 / 879 € xx 758 / 1 013 €

ZVLÁŠTNE ROZMERY ^{1) 2) 3)}

700-900	do 2000	CAT4	SM1	xx	07	663 / 861 € xx 763 / 993 €
901-1400	do 2000	CAT4	SM2	xx	07	780 / 1 014 € xx 896 / 1 165 €

CAT3 | BOČNÁ STENA V 90° ⁴⁾

6mm bezpečnostné sklo | vodorovná vzpera 1400 mm

ŠTANDARDNÉ ROZMERY ¹⁾

ŠTANDARDNÉ ROZMERY ¹⁾		Typ	Šírka	Farba	Sklo	
Šírka	Výška	Kód	Rozmer	06=čierna matná 09=biela matná 12=zlatá lesklá ²⁾ 50=aluchróm	07=číre	68=Shade 87=Screen
700	2000	CAT3	070	xx	07	516 / 670 € xx 593 / 770 €
750	2000	CAT3	075	xx	07	524 / 682 € xx 604 / 784 €
800	2000	CAT3	080	xx	07	533 / 692 € xx 613 / 796 €
900	2000	CAT3	090	xx	07	552 / 718 € xx 634 / 824 €
1000	2000	CAT3	100	xx	07	576 / 748 € xx 662 / 860 €
1100	2000	CAT3	110	xx	07	593 / 770 € xx 682 / 887 €
1200	2000	CAT3	120	xx	07	613 / 796 € xx 705 / 917 €

ZVLÁŠTNE ROZMERY ^{1) 2) 3)}

300 - 900	do 2000	CAT3	SM1	xx	xx	663 / 861 € xx 763 / 993 €
901 - 1400	do 2000	CAT3	SM2	xx	xx	780 / 1 014 € xx 896 / 1 165 €

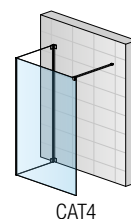
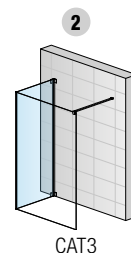
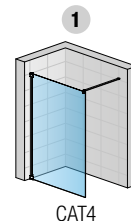

PRESTAVITELNÉ ŠÍRKY

Inštaláčnne rozmery vaničky
- od zvislého obkladu po vonkajšiu hranu vaničky

Stavebná pripravenosť dlažby
pre zástenu štandardných rozmerov

Štandardné rozmery	1			2		Montáž na dlažbu (stred skla)	
	Šírka	Pevná stena (-15 mm; 0 mm)	Pevná stena (+ bočná stena v 90°)	Bočná stena v 90° (-15 mm; 0 mm)	Pevná stena (+ bočná stena v 90°)	Bočná stena v 90° (-7 mm; +8 mm)	
700	685-700	700	685-700	667	667		
750	735-750	750	735-750	717	717		
800	785-800	800	785-800	767	767		
900	885-900	900	885-900	867	867		
1000	985-1000	1000	985-1000	967	967		
1100	1085-1100	1100	1085-1100	1067	1067		
1200	1185-1200	1200	1185-1200	1167	1167		
1300	1285-1300	1300	-	1267	-		
1400	1385-1400	1400	-	1367	-		
Zvláštne rozmery	(-10 mm; +5 mm)	-	(-10 mm; +5 mm)	-	(-10 mm; +5 mm)		
napr.: 865	855-870	865	855-870	865	865		

POZNÁMKY

- 1) - V PRÍPADE MONTÁŽE NA DLAŽBU JE NUTNÉ VZIAŤ V ÚVAHU ROZDIEL MEDZI NOMINÁLNOU A FYZICKOU ŠÍRKOU. POZRI TECHNICKÉ INFORMÁCIE NA KONCI KAPITOLY RADY CADURA.
- 2) - ZVLÁŠTNE ROZMERY U WALK-IN ZÁSTEN GOLD LINE V PONUKE LEN VO VÝŠKE 2000 MM.
- 3) - NIE JE MOŽNÉ DODAŤ ŠPECIÁLNE ROZMERY WALK-IN ZÁSTENÝ SO SKLOM SHADE.
- 4) - DO OBJEDNÁVKY NUTNÉ UVIESŤ, ŽE SA JEDNÁ O KOMBINÁCIU BOČNEJ STENY CAT3 SO SAMOSTATNOU PEVNOU STENOU CAT4.

I Technické informácie nájdete na konci kapitoly CADURA.

Rozmery v mm. Ceny v EUR bez DPH. Technické zmeny vyhradené. Zvláštne vyhotovenia nie je možné vrátiť.

WALK-IN EASY

SAFETY GLASS
8 MM

1

STAND.
2000 MM

MAX.
1600 MM

AQUA
PERLE



EN 14428
A1 2008



BLACK
LINE

WHITE
LINE

GOLD
BRUSHED

↑
Vysvetlivky
k piktogramom
nájdete
na vnútornej
zadnej strane
obálky.



STR4P | aluchróm (50), číre sklo (07)



STR4P
| gold brushed (13), číre sklo (07)



STR4P + BTE2
| čierna matná (06), číre sklo (07)



STR4P + BTE3
| biela matná (09), číre sklo (07)

OBJEDNÁVACÍ KÓD NÁJDETE V BÉŽOVÝCH POLIACH:

STR4P 080 50 07 = EASY PEVNÁ STENA SAMOSTATNÁ s vyrovnávacím profilom, šírka 800 mm, výška 2000 mm, aluchróm, číre sklo

STR4P | PEVNÁ STENA SAMOSTATNÁ S VYROVNÁVACÍM PROFILOM

8mm bezpečnostné sklo | vodorovná vzpera 1250 mm (možno skrátiť) | celková výška vr. vzpery 2017 mm | možno namontovať vpravo i vľavo

PRODUKTY
SKLADOM

ŠTANDARDNÉ ROZMERY ¹⁾

ŠTANDARDNÉ ROZMERY ¹⁾		Typ	Šírka	Farba	Sklo	
Šírka	Výška	Kód	Rozmer	06=čierna matná 09=biela matná 13=gold brushed 50=aluchróm	07=číre	
800	2000	STR4P	080	xx	07	458 / 530 €
900	2000	STR4P	090	xx	07	482 / 560 €
1000	2000	STR4P	100	xx	07	506 / 590 €
1100	2000	STR4P	110	xx	07	528 / 610 €
1200	2000	STR4P	120	xx	07	552 / 640 €
1300	2000	STR4P	130	xx	07	576 / 670 €
1400	2000	STR4P	140	xx	07	597 / 690 €
1500	2000	STR4P	150	xx	07	622 / 720 €
1600	2000	STR4P	160	xx	07	645 / 750 €

ZVLÁŠTNÉ ROZMERY ¹⁾

300 - 1600	do 2000	STR4P	SM1	xx	07	850 / 980 €
------------	---------	-------	-----	----	----	-------------

PRÍPLATKY

Skosenie / výrez	Z.AUS.001 (vychádza sa z ceny za zvláštne rozmery)	Cena za ks	104 €
------------------	--	------------	-------

VOLITEĽNÉ PRÍSLUŠENSTVO

Typ	Farba	Dĺžka	Cena	
Kód	06=čierna matná 09=biela matná 13=gold brushed 50=aluchróm	(mm)		
Rohová vzpera	RE	.xx	1000	92 / 110 €
Stropná vzpera (max. výška stropu 3000 mm)	SD8	.xx	1000	84 / 100 €
Spojovací profil WPE pre L-montáž (kombinácia 2x STR4P)	WPE	.xx	2000	100 / 120 €
	WPE	.xx	SM1	100 / 120 €

Spojovací diel pre spojenie 2 vodorovných vzpier (kombinácia 2x STR4P) ²⁾

Kód	06=čierna matná 09=biela matná 13=gold brushed 10=chróm	(mm)	
VT90	.xx		47 / 60 €

Typ	Šírka	Farba	Sklo	
Kód	(mm)	06=čierna matná 09=biela matná 13=gold brushed 50=aluchróm	07=číre	
BTE2	0420	xx	07	317 / 370 €
BTE2	SM1	xx	07	411 / 480 €
BTE3	0406	xx	07	323 / 380 €
BTE3	SM1	xx	07	420 / 490 €

PRESTAVITEĽNÉ ŠÍRKY

Šírka od steny k vonkajšej hrane skla

Štandardné rozmery

Šírka	Pevná stena (-18 mm; +7 mm)
800	782-807
900	882-907
1000	982-1007
1100	1082-1107
1200	1182-1207
1300	1282-1307
1400	1382-1407
1500	1482-1507
1600	1582-1607

Zvláštne rozmery

napr.: 865	(-10 mm; +15 mm)	855-880
------------	------------------	---------



STR4P + VT90 + STR4P | aluchróm (50), číre sklo (07)

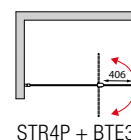
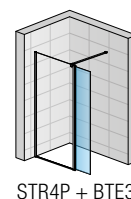
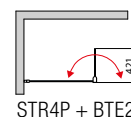
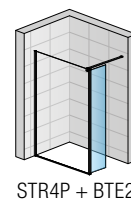
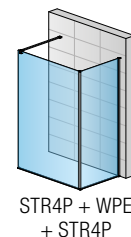
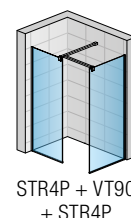
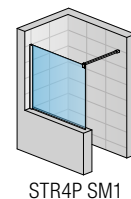
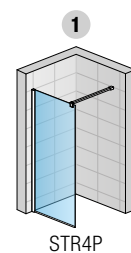

WALK-IN

POZNÁMKY

- 1) - ZÁSTENA WALK-IN EASY JE DODÁVANÁ VRÁTANE SPODNÉHO PROFILOU V FARBE ALUCHRÓM, PRE ZJEDNODUŠENÚ MONTÁŽ AJ AKO OCHRANA HRANY.
- 2) - SPOJOVACÍ DIEL VT90.XX (VOLITEĽNÉ PRÍSLUŠENSTVO) JE URČENÝ NA KOMBINÁCIU DVOCH PEVNÝCH STIEN STR4P V POŽADOVANÝCH ŠÍRKACH (UMOŽŇUJE SPOJENIE DVOCH ŠTANDARDNE DODÁVANÝCH VODOROVNÝCH VZPIER).
- 3) - VIAC INFORMÁCIÍ O MONTÁŽNYCH SETOCH NÁJDETE NA STRANE 298-299.

Technické informácie nájdete na konci tejto kapitoly.

Rozmery v mm. Ceny v EUR bez DPH. Technické zmeny vyhradené. Zvláštne vyhotovenia nie je možné vrátiť.

WALK-IN EASY

SAFETY
GLASS
8 MM

1

STAND.
2000 MM

MAX.
1600 MM

AQUA
PERLE



EN 14428
A1 208



BLACK
LINE

WHITE
LINE

↑
Vysvetlivky
k piktogramom
nájdete
na vnútornej
zadnej strane
obálky.



STR4P | čierna matná (06), Parsol šedé (20)



STR4P + BTE2 | biela matná (09), Parsol šedé (20)



STR4P + BTE3 | aluchróm (50), Parsol šedé (20)

OBJEDNÁVACÍ KÓD NÁJDETE V BÉŽOVÝCH POLIACH:

STR4P 080 50 20 = EASY PEVNÁ STENA SAMOSTATNÁ s vyrovnávacím profilom, šírka 800 mm, výška 2000 mm, aluchróm, Parsol šedé

STR4P | PEVNÁ STENA SAMOSTATNÁ S VYROVNÁVACÍM PROFILOM

8mm bezpečnostné sklo | vodorovná vzpera 1250 mm (možno skrátiť) | celková výška vr. vzpery 2017 mm | možno namontovať vpravo i vľavo

ŠTANDARDNÉ ROZMERY ¹⁾

		Typ	Šírka	Farba	Sklo	
Šírka	Výška	Kód	Rozmer	06=čierna matná 09=biela matná 50=aluchróm	20=Parsol šedé	
800	2000	STR4P	080	xx	20	727 €
900	2000	STR4P	090	xx	20	788 €
1000	2000	STR4P	100	xx	20	848 €
1200	2000	STR4P	120	xx	20	910 €
1400	2000	STR4P	140	xx	20	1 082 €
1600	2000	STR4P	160	xx	20	1 293 €

ZVLÁŠTNÉ ROZMERY ¹⁾

300 - 1600	do 2000	STR4P	SM1	xx	20	1 567 €
------------	---------	-------	-----	----	----	---------

PRÍPLATKY

Skosenie / výrez	Z.AUS.001 (vychádza sa z ceny za zvláštne rozmery)	Cena za ks	104 €
------------------	--	------------	-------

VOLITELNÉ PRÍSLUŠENSTVO

Rohová vzpera	
Stropná vzpera (max. výška stropu 3000 mm)	
Spojovací profil WPE pre L-montáž (kombinácia 2x STR4P)	

Typ	Farba	Dĺžka	Cena
Kód	06=čierna matná 09=biela matná 50=aluchróm	(mm)	
RE	.xx.	1000	92 €
SD8	.xx.	1000	84 €
WPE	.xx.	2000	100 €
WPE	.xx.	SM1	100 €

Spojovací diel pre spojenie 2 vodorovných vzpier (kombinácia 2x STR4P) ²⁾

Kód	06=čierna matná 09=biela matná 10=chróm	(mm)	
VT90	.xx		47 €

Montážny set BTE2 - krátká otočná stena v 90° ³⁾

Montážny set BTE3 - krátká otočná stena v 180° ³⁾

Typ	Šírka	Farba	Sklo	
Kód	(mm)	06=čierna matná 09=biela matná 50=aluchróm	20=Parsol šedé	
BTE2	0420	xx	20	411 €
BTE3	0406	xx	20	425 €

PRESTAVITELNÉ ŠÍRKY

Šírka od steny k vonkajšej hrane skla

Štandardné rozmery

Šírka	Pevná stena (-18 mm; +7 mm)
800	782-807
900	882-907
1000	982-1007
1200	1182-1207
1400	1382-1407
1600	1582-1607

Zvláštne rozmery

napr.: 865	855-880
------------	---------



STR4P + VT90 + STR4P I čierna matná (06), Parsol šedé (20)

POZNÁMKY

- 1) - ZÁSTENA WALK-IN EASY JE DODÁVANÁ VRÁTANE SPODNÉHO PROFILU V FARBE ALUCHRÓM, PRE ZJEDNODUŠENÚ MONTÁŽ AJ AKO OCHRANA HRANY.
- 2) - SPOJOVACÍ DIEL VT90.XX (VOLITELNÉ PRÍSLUŠENSTVO) JE URČENÝ NA KOMBINÁCIU DVOCH PEVNÝCH STIEN STR4P V POŽADOVANÝCH ŠÍRKACH (UMOŽŇUJE SPOJENIE DVOCH ŠTANDARDNE DODÁVANÝCH VODOROVNÝCH VZPER).
ŠTANDARDNE DODÁVANÝCH VODOROVNÝCH VZPER).
- 3) - VIAC INFORMÁCIÍ O MONTÁŽNYCH SETOCH NÁJDETE NA STRANE 298-299.

I Technické informácie nájdete na konci tejto kapitoly.

Rozmery v mm. Ceny v EUR bez DPH. Technické zmeny vyhradené. Zvláštne vyhotovenia nie je možné vrátiť.

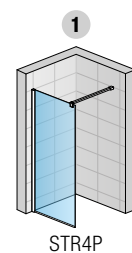

STR4P

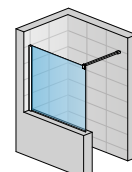

STR4P SM1

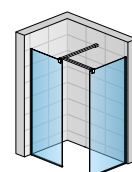

STR4P + VT90 + STR4P

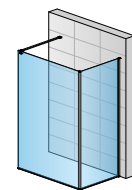

STR4P + WPE + STR4P

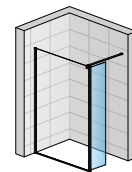

STR4P + BTE2

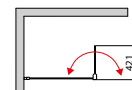

STR4P + BTE2

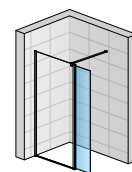

STR4P + BTE3



STR4P + BTE3

WALK-IN EASY

SAFETY
GLASS
8 MM

1

STAND.
2000 MM

MAX.
1400 MM

AQUA
PERLE

EN 14428
A1 2008



BLACK
LINE

WHITE
LINE



STR4P | čierna matná (06), Loft 69 (69)

↑
Vysvetlivky
k piktogramom
nájdete
na vnútornej
zadnej strane
obálky.



STR4P + BTE2 | čierna matná (06), Loft 89 (89)



STR4P + BTE3 | čierna matná (06), Loft 90 (90)

OBJEDNÁVACÍ KÓD NÁJDETE V BÉŽOVÝCH POLIACH:

STR4P 080 06 69 = EASY PEVNÁ STENA SAMOSTATNÁ s vyrovnávacím profilom, šírka 800 mm, výška 2000 mm, čierna matná, Loft 69

STR4P LOFT 69 | PEVNÁ STENA SAMOSTATNÁ S VYROVNÁVACÍM PROFILOM

8mm bezpečnostné sklo | vodorovná vzpera 1250 mm (možno skrátiť) | celková výška vr. vzpery 2017 mm | možno namontovať vpravo i vľavo

ŠTANDARDNÉ ROZMERY ¹⁾

		Typ	Šírka	Farba	Sklo			
Šírka	Výška	Kód	Rozmer	06=čierna matná	69=Loft 69	89=Loft 89	90=Loft 90	
800	2000	STR4P	080	06	69	555 € 89	727 € 90	
900	2000	STR4P	090	06	69	576 € 89	788 € 90	
1000	2000	STR4P	100	06	69	605 € 89	848 € 90	
1200	2000	STR4P	120	06	69	675 € 89	910 € 90	
1400	2000	STR4P	140	06	69	743 € 89	1 082 € 90	

Sklo	Popis	800 mm	900 mm	1000 mm	1200 mm	1400 mm
Sklo 69	Čierna sieťotlač na prednej strane skla					
Sklo 89	Digitálna tlač (čierna keramická farba) na prednej strane skla					
Sklo 90	Digitálna tlač (čierna keramická farba) na prednej strane skla					

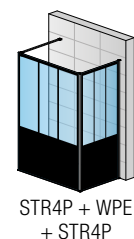
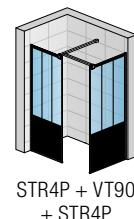
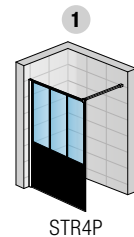

VOLITELNÉ PRÍSLUŠENSTVO

Rohová vzpera
Stropná vzpera (max. výška stropu 3000 mm)
Spojovací profil WPE pre L-montáž (kombinácia 2x STR4P)
Spojovací diel pre spojenie 2 vodorovných vzpier (kombinácia 2x STR4P) ²⁾

Typ	Farba	Dĺžka	Cena
Kód	06=čierna matná	(mm)	
RE	.06.	1000	92 €
SD8	.06.	1000	84 €
WPE	.06.	2000	100 €
VT90	.06		47 €

Montážny set BTE2 - krátká otočná stena v 90° ³⁾

Montážny set BTE3 - krátká otočná stena v 180° ³⁾

Typ	Montáž	Šírka	Farba	Sklo	Cena
Kód	L=vľavo R=vpravo	(mm)	06=čierna matná	69=Loft 69	
BTE2	x	0420	06	69	396 €
BTE3	x	0406	06	69	410 €

Montážny set BTE2 - krátká otočná stena v 90° ³⁾

Montážny set BTE3 - krátká otočná stena v 180° ³⁾

Typ	Šírka	Farba	Sklo	Cena
Kód	(mm)	06=čierna matná	89=Loft 89 90=Loft 90	
BTE2	0420	06	xx	411 €
BTE3	0406	06	xx	425 €

PRESTAVITELNÉ ŠÍRKY

Šírka od steny k vonkajšej hrane skla

Štandardné rozmery

Šírka	Pevná stena (-18 mm; +7 mm)
800	782-807
900	882-907
1000	982-1007
1200	1182-1207
1400	1382-1407



STR4P + VT90 + STR4P | čierna matná (06), Loft 69 (69)

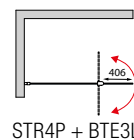
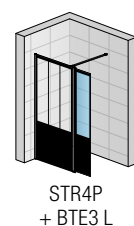
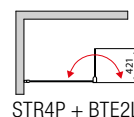
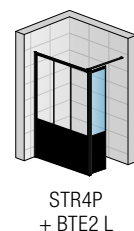

WALK-IN

POZNÁMKY

- 1) - ZÁSTENA WALK-IN EASY JE DODÁVANÁ VRÁTANE SPODNÉHO PROFILOU V ČIERNEJ MATNEJ FARBE, PRE ZJEDNODUŠENÚ MONTÁŽ AJ AKO OCHRANA HRANY.
- 2) - SPOJOVACÍ DIEL VT90.06 (VOLITELNÉ PRÍSLUŠENSTVO) JE URČENÝ NA KOMBINÁCIU DVOCH PEVNÝCH STEN STR4P V POŽADOVANÝCH ŠÍRKACH (UMOŽŇUJE SPOJENIE DVOCH ŠTANDARDNE DODÁVANÝCH VODOROVNÝCH VZPIER).
- 3) - VIAC INFORMÁCIÍ O MONTÁŽNYCH SETOCH NÁJDETE NA STRANE 298-299.

I Technické informácie nájdete na konci tejto kapitoly.

Rozmery v mm. Ceny v EUR bez DPH. Technické zmeny vyhradené. Zvláštne vyhotovenia nie je možné vrátiť.

WALK-IN EASY

SAFETY
GLASS
8 MM



STAND.
2000 MM

MAX.
1600 MM

AQUA
PERLE

EN 14428
A1 2008



BLACK
LINE

WHITE
LINE



STR4P | čierna matná (06), Japan (82)

↑
Vysvetlivky
k piktogramom
nájdete
na vnútornej
zadnej strane
obálky.



STR4P + BTE2 | biela matná (09), Japan (82)



STR4P + BTE3 | aluchróm (50), Japan (82)

OBJEDNÁVACÍ KÓD NÁJDETE V BÉŽOVÝCH POLIACH:

STR4P 080 06 82 = EASY PEVNÁ STENA SAMOSTATNÁ s vyrovnávacím profilom, šírka 800 mm, výška 2000 mm, čierna matná, Japan

STR4P JAPAN | PEVNÁ STENA SAMOSTATNÁ S VYROVNÁVACÍM PROFILOM

8mm bezpečnostné sklo | vodorovná vzpera 1250 mm (možno skrátiť) | celková výška vr. vzpery 2017 mm | možno namontovať vpravo i vľavo | digitálna tlač (keramická farba) na prednej strane skla

ŠTANDARDNÉ ROZMERY ¹⁾

		Typ	Šírka	Farba	Sklo	
Šírka	Výška	Kód	Rozmer	06=čierna matná 09=biela matná 50=aluchróm	82=Japan	
800	2000	STR4P	080	xx	82	727 €
900	2000	STR4P	090	xx	82	788 €
1000	2000	STR4P	100	xx	82	848 €
1200	2000	STR4P	120	xx	82	910 €
1400	2000	STR4P	140	xx	82	1 082 €
1600	2000	STR4P	160	xx	82	1 293 €

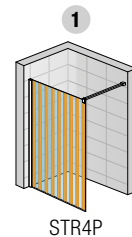

VOLITELNÉ PRÍSLUŠENSTVO

Rohová vzpera

Stropná vzpera (max. výška stropu 3000 mm)

Spojovací profil WPE pre L-montáž (kombinácia 2x STR4P)

Spojovací diel pre spojenie 2 vodorovných vzpier (kombinácia 2x STR4P) ²⁾

Montážny set BTE2 - krátká otočná stena v 90° ³⁾

Montážny set BTE3 - krátká otočná stena v 180° ³⁾

Typ	Farba	Dĺžka	Cena
Kód	06=čierna matná 09=biela matná 50=aluchróm	(mm)	
RE	.xx.	1000	92 €
SD8	.xx.	1000	84 €
WPE	.xx.	2000	100 €

Kód	Farba	Dĺžka	Cena
Kód	06=čierna matná 09=biela matná 10=chróm	(mm)	
VT90	.xx		47 €

Typ	Šírka	Farba	Sklo	Cena
Kód	(mm)	06=čierna matná 09=biela matná 50=aluchróm	82=Japan	
BTE2	0420	xx	82	411 €
BTE3	0406	xx	82	425 €

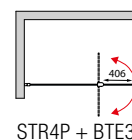
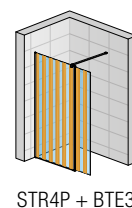
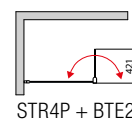
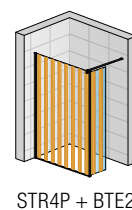
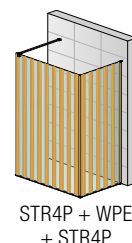
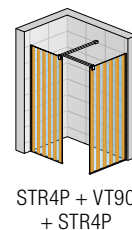

STR4P + VT90 + STR4P | čierna matná (06), Japan (82)

PRESTAVITELNÉ ŠÍRKY

Šírka od steny k vonkajšej hrane skla

Štandardné rozmery

Šírka	Pevná stena (-18 mm; +7 mm)
800	782-807
900	882-907
1000	982-1007
1200	1182-1207
1400	1382-1407
1600	1582-1607

POZNÁMKY

- 1) - ZÁSTENA WALK-IN EASY JE DODÁVANÁ VRÁTANE SPODNEHO PROFILOU V FARBE ALUCHRÓM, PRE ZJEDNODUŠENÚ MONTÁŽ AJ AKO OCHRANA HRANY.
- 2) - SPOJOVACÍ DIEL VT90.XX (VOLITELNÉ PRÍSLUŠENSTVO) JE URČENÝ NA KOMBINÁCIU DVOCH PEVNÝCH STIEN STR4P V POŽADOVANÝCH ŠÍRKACH (UMOŽŇUJE SPOJENIE DVOCH ŠTANDARDNE DODÁVANÝCH VODOROVNÝCH VZPIER).
- 3) - VIAC INFORMÁCIÍ O MONTÁŽNYCH SETOCH NÁJDETE NA STRANE 298-299.

Technické informácie nájdete na konci tejto kapitoly.

Rozmery v mm. Ceny v EUR bez DPH. Technické zmeny vyhradené. Zvláštne vyhotovenia nie je možné vrátiť.

WALK-IN EASY

SAFETY
GLASS
8 MM

1

STAND.
2000 MM

MAX.
1600 MM

AQUA
PERLE

EN 14428
A1 2008



BLACK
LINE

GOLD
BRUSHED



Vysvetlivky
k piktogramom
nájdete
na vnútornej
zadnej strane
obálky.



STR4P | čierna matná (06), Lina (85)



STR4P | aluchróm (50), Lina (85)

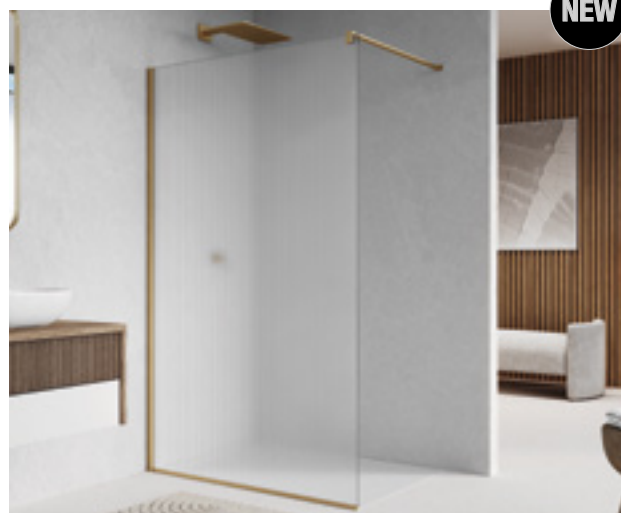

STR4P | gold brushed (13), Lina (85)

OBJEDNÁVACÍ KÓD NÁJDETE V BÉŽOVÝCH POLIACH:

STR4P 080 06 85 = EASY PEVNÁ STENA SAMOSTATNÁ s vyrovnávacím profilom, šírka 800 mm, výška 2000 mm, čierna matná, Lina

STR4P LINA | PEVNÁ STENA SAMOSTATNÁ S VYROVNÁVACÍM PROFILOM

8mm bezpečnostné sklo | vodorovná vzpera 1250 mm (možno skrátiť) | celková výška vr. vzpery 2017 mm

ŠTANDARDNÉ ROZMERY ¹⁾

ŠTANDARDNÉ ROZMERY ¹⁾		Typ	Šírka	Farba	Sklo	
Šírka	Výška	Kód	Rozmer	06=čierna matná 13=gold brushed 50=aluchróm	85=Lina	
800	2000	STR4P	080	xx	85	523 / 610 €
900	2000	STR4P	090	xx	85	548 / 640 €
1000	2000	STR4P	100	xx	85	567 / 660 €
1200	2000	STR4P	120	xx	85	612 / 710 €
1400	2000	STR4P	140	xx	85	654 / 760 €
1600	2000	STR4P	160	xx	85	714 / 830 €

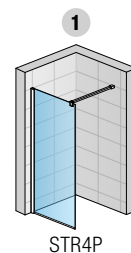

VOLITELNÉ PRÍSLUŠENSTVO

Rohová vzpera
Stropná vzpera (max. výška stropu 3000 mm)
Spojovací profil WPE pre L-montáž (kombinácia 2x STR4P)

Typ	Farba	Dĺžka	Cena
Kód	06=čierna matná 13=gold brushed 50=aluchróm	(mm)	
RE	.xx.	1000	92 / 110 €
SD8	.xx.	1000	84 / 100 €
WPE	.xx.	2000	100 / 120 €
Kód	06=čierna matná 10=chróm 13=gold brushed	(mm)	
VT90	.xx		47 / 60 €

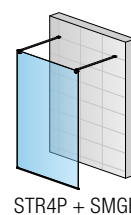
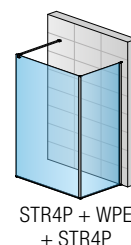
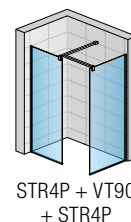

Spojovací diel pre spojenie 2 vodorovných vzper (kombinácia 2x STR4P) ²⁾

PRESTAVITELNÉ ŠÍRKY

Šírka od steny k vonkajšej hrane skla

Štandardné rozmery

Šírka	Pevná stena (-18 mm; +7 mm)
800	782-807
900	882-907
1000	982-1007
1200	1182-1207
1400	1382-1407
1600	1582-1607



STR4P + VT90 + STR4P | čierna matná (06), Lina (85)

POZNÁMKY

- 1) - ZÁSTENA WALK-IN EASY JE DODÁVANÁ VRÁTANE SPODNÉHO PROFILOU V FARBE ALUCHRÓM, PRE ZJEDNODUŠENÚ MONTÁŽ AJ AKO OCHRANA HRANY.
- 2) - SPOJOVACÍ DIEL VT90.XX (VOLITELNÉ PRÍSLUŠENSTVO) JE URČENÝ NA KOMBINÁCIU DVOCH PEVNÝCH STIEN STR4P V POŽADOVANÝCH ŠÍRKACH (UMOŽŇUJE SPOJENIE DVOCH ŠTANDARDNE DODÁVANÝCH VODOROVNÝCH VZPER).

1 Technické informácie nájdete na konci tejto kapitoly.

Rozmery v mm. Ceny v EUR bez DPH. Technické zmeny vyhradené. Zvláštne vyhotovenia nie je možné vrátiť.

WALK-IN EASY

SAFETY
GLASS
8 MM

1

STAND.
2000 MM

MAX.
1600 MM

AQUA
PERLE

EN 14428
A1:2008



STR4P | aluchróm (50), Shade (68)

↑
Vysvetlivky
k piktogramom
nájdete
na vnútornej
zadnej strane
obálky.



STR4P + BTE2 | čierna matná (06), Brume (81)



STR4P + BTE3 | biela matná (09), Shade (68)

OBJEDNÁVACÍ KÓD NÁJDETE V BÉŽOVÝCH POLIACH:

STR4P 080 06 68 = EASY PEVNÁ STENA SAMOSTATNÁ s vyrovnávacím profilom, šírka 800 mm, výška 2000 mm, čierna matná, Shade

STR4P SHADE | PEVNÁ STENA SAMOSTATNÁ S VYROVNÁVACÍM PROFILOM

8mm bezpečnostné sklo | vodorovná vzpera 1250 mm (možno skrátiť) | celková výška vr. vzpery 2017 mm | možno namontovať vpravo i vľavo | sieťotlač na prednej strane skla

ŠTANDARDNÉ ROZMERY ¹⁾

		Typ	Šírka	Farba	Sklo	
Šírka	Výška	Kód	Rozmer	06=čierna matná 09=biela matná 50=aluchróm	68=Shade 81=Brume	
800	2000	STR4P	080	xx	xx	523 €
900	2000	STR4P	090	xx	xx	548 €
1000	2000	STR4P	100	xx	xx	567 €
1200	2000	STR4P	120	xx	xx	612 €
1400	2000	STR4P	140	xx	xx	654 €
1600	2000	STR4P	160	xx	xx	714 €

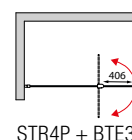
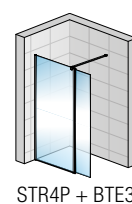
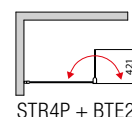
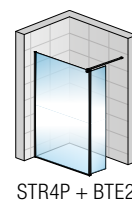
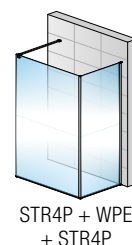
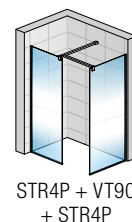
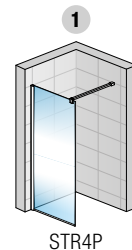

VOLITELNÉ PRÍSLUŠENSTVO

Rohová vzpera

Stropná vzpera (max. výška stropu 3000 mm)

Spojovací profil WPE pre L-montáž (kombinácia 2x STR4P)

Spojovací diel pre spojenie 2 vodorovných vzpier (kombinácia 2x STR4P) ²⁾

Montážny set BTE2 - krátka otočná stena v 90° ³⁾

Montážny set BTE3 - krátka otočná stena v 180° ³⁾

Montážny set BTE2 - krátka otočná stena v 90° ³⁾

Montážny set BTE3 - krátka otočná stena v 180° ³⁾

Typ	Farba	Dĺžka	Cena
Kód	06=čierna matná 09=biela matná 50=aluchróm	(mm)	
RE	.xx.	1000	92 €
SD8	.xx.	1000	84 €
WPE	.xx.	2000	100 €

Typ	Montáž	Šírka	Farba	Sklo	
Kód	L=vľavo R=vpravo	(mm)	06=čierna matná 09=biela matná 50=aluchróm	81=Brume	
BTE2	x	0420	xx	81	396 €
BTE3	x	0406	xx	81	410 €

Typ	Šírka	Farba	Sklo	
Kód	(mm)	06=čierna matná 09=biela matná 50=aluchróm	68=Shade	
BTE2	0420	xx	68	396 €
BTE3	0406	xx	68	410 €

Typ	Šírka	Farba	Sklo	
Kód	(mm)	06=čierna matná 09=biela matná 50=aluchróm	68=Shade	
BTE2	0420	xx	68	396 €
BTE3	0406	xx	68	410 €

PRESTAVITEĽNÉ ŠÍRKY

Šírka od steny k vonkajšej hrane skla

Štandardné rozmery

Šírka	Pevná stena (-18 mm; +7 mm)
800	782-807
900	882-907
1000	982-1007
1200	1182-1207
1400	1382-1407
1600	1582-1607

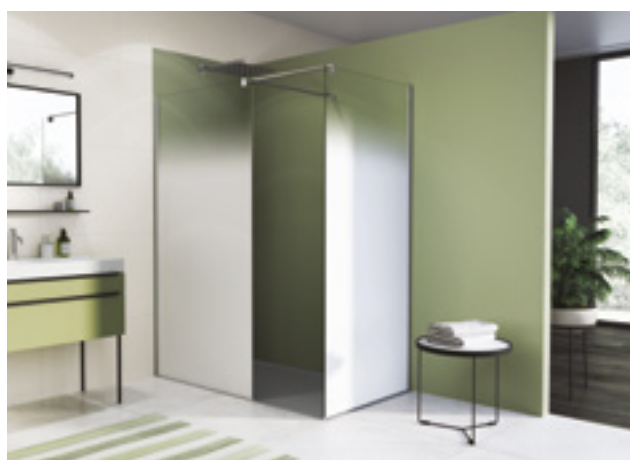

STR4P + VT90 + STR4P | aluchróm (50), Brume (81)

POZNÁMKY

- 1) - ZÁSTENA WALK-IN EASY JE DODÁVANÁ VRÁTANE SPODNEHO PROFILU V FARBE ALUCHRÓM, PRE ZJEDNODUŠENÚ MONTÁŽ AJ AKO OCHRANA HRANY.
- 2) - SPOJOVACÍ DIEL VT90.XX (VOLITELNÉ PRÍSLUŠENSTVO) JE URČENÝ NA KOMBINÁCIU DVOCH PEVNÝCH STIEN STR4P V POŽADOVANÝCH ŠÍRKACH (UMOŽŇUJE SPOJENIE DVOCH ŠTANDARDNE DODÁVANÝCH VODOROVNÝCH VZPIER).
- 3) - VIAC INFORMÁCIÍ O MONTÁŽNYCH SETOCH NÁJDETE NA STRANE 298-299.

Technické informácie nájdete na konci tejto kapitoly.

Rozmery v mm. Ceny v EUR bez DPH. Technické zmeny vyhradené. Zvláštne vyhotovenia nie je možné vrátiť.

WALK-IN EASY

SAFETY
GLASS
8 MM

1

STAND.
2000 MM

MAX.
1400 MM

AQUA
PERLE

EN 14428
A1 2008



↑
Vysvetlivky
k piktogramom
nájdate
na vnútornej
zadnej strane
obálky.



STR4P | aluchróm (50), sklo s chrómovým dekórom - mriežka (61)



STR4P + BTE2 L | aluchróm (50), sklo s chrómovým dekórom - stromy (62)



STR4P + BTE3 | aluchróm (50), sklo s chrómovým dekórom - vertikálne línie (67)

OBJEDNÁVACÍ KÓD NÁJDETE V BÉŽOVÝCH POLIACH:

STR4P 100 50 61 = EASY PEVNÁ STENA SAMOSTATNÁ s vyrovnávacím profilom, šírka 1000 mm, výška 2000 mm, aluchróm, číre sklo s chrómovým dekórom mriežka

STR4P | PEVNÁ STENA SAMOSTATNÁ S VYROVNÁVACÍM PROFILOM

8mm bezpečnostné sklo | vodorovná vzpera 1250 mm (možno skrátiť) | celková výška vr. vzpery 2017 mm | možno namontovať vpravo i vľavo | chrómový dekór na prednej strane skla

ŠTANDARDNÉ ROZMERY ¹⁾

		Typ	Šírka	Farba	Sklo			
Šírka	Výška	Kód	Rozmer	50=aluchróm	61=mriežka	62=stromy	67=vertikálne línie	
900	2000	STR4P	090	50	61	- 62	- 67	689 €
1000	2000	STR4P	100	50	61	739 € 62	739 € 67	739 €
1200	2000	STR4P	120	50	61	859 € 62	859 € 67	859 €
1400	2000	STR4P	140	50	61	930 € 62	930 € 67	930 €

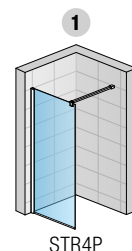

VOLITELNÉ PRÍSLUŠENSTVO

Rohová vzpera

Stropná vzpera (max. výška stropu 3000 mm)

Spojovací profil WPE pre L-montáž (kombinácia 2x STR4P)

Spojovací diel pre spojenie 2 vodorovných vzpier (kombinácia 2x STR4P) ²⁾

Montážny set BTE2 - krátka otočná stena v 90° ³⁾

Montážny set BTE3 - krátka otočná stena v 180° ³⁾

Montážny set BTE2 - krátka otočná stena v 90° ³⁾

Montážny set BTE3 - krátka otočná stena v 180° ³⁾

Typ	Farba	Dĺžka	Cena
Kód	50=aluchróm	(mm)	
RE	.50.	1000	92 €
SD8	.50.	1000	84 €
WPE	.50.	2000	100 €

Kód	10=chróm		
VT90	.10		47 €

Typ	Montáž	Šírka	Farba	Sklo	
Kód	L=vľavo R=vpravo	(mm)	50=aluchróm	62=stromy	
BTE2	x	0420	50	62	396 €
BTE3	x	0406	50	62	410 €

Typ	Šírka	Farba	Sklo	
Kód	(mm)	50=aluchróm	61=mriežka 67=vertikálne línie	
BTE2	0420	50	xx	396 €
BTE3	0406	50	xx	410 €

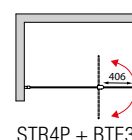
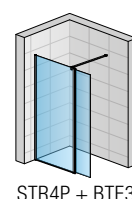
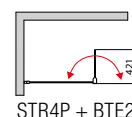
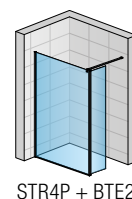
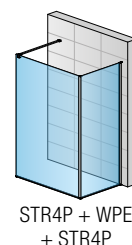
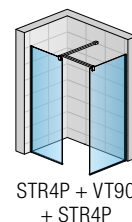

STR4P + VT90 + STR4P | aluchróm (50), mriežka (61)

PRESTAVITELNÉ ŠÍRKY

Šírka od steny k vonkajšej hrane skla

Štandardné rozmery

Šírka	Pevná stena (-18 mm; +7 mm)
900	882 - 907
1000	982-1007
1200	1182-1207
1400	1382-1407

POZNÁMKY

- 1) - ZÁSTENA WALK-IN EASY JE DODÁVANÁ VRÁTANE SPODNEHO PROFILOU V FARBE ALUCHRÓM, PRE ZJEDNODUŠENÚ MONTÁŽ AJ AKO OCHRANA HRANY.
- 2) - SPOJOVACÍ DIEL VT90.10 (VOLITELNÉ PRÍSLUŠENSTVO) JE URČENÝ NA KOMBINÁCIU DVOCH PEVNÝCH STIEN STR4P V POŽADOVANÝCH ŠÍRKACH (UMOŽŇUJE SPOJENIE DVOCH ŠTANDARDNE DODÁVANÝCH VODOROVNÝCH VZPIER).
- 3) - VIAC INFORMÁCIÍ O MONTÁŽNYCH SETOCH NÁJDETE NA STRANE 298-299.

Technické informácie nájdete na konci tejto kapitoly.

Rozmery v mm. Ceny v EUR bez DPH. Technické zmeny vyhradené. Zvláštne vyhotovenia nie je možné vrátiť.

WALK-IN EASY

SAFETY
GLASS
8 MM

1

STAND.
2250 MM

MAX.
1200 MM

AQUA
PERLE



EN 14428
A1 2008



↑
Vysvetlivky
k piktogramom
nájdete
na vnútornej
zadnej strane
obálky.



STR4PX | aluchróm (50), číre sklo (07)

OBJEDNÁVACÍ KÓD NÁJDETE V BÉŽOVÝCH POLIACH:
STR4PX 080 50 07 = EASY PEVNÁ STENA SAMOSTATNÁ s vyrovnávacím profilom, šírka 800 mm, výška 2250 mm, aluchróm, číre sklo

STR4PX | PEVNÁ STENA SAMOSTATNÁ S VYROVNÁVACÍM PROFILOM - VÝŠKA 2250 MM

8mm bezpečnostné sklo | vodorovná vzpera 1250 mm (možno skrátiť) | celková výška vr. vzpery 2267 mm | možno namontovať vpravo i vľavo

ŠTANDARDNÉ ROZMERY ¹⁾

		Typ	Šírka	Farba	Sklo	
Šírka	Výška	Kód	Rozmer	50=aluchróm	07=číre	
800	2250	STR4PX	080	50	07	747 €
900	2250	STR4PX	090	50	07	810 €
1000	2250	STR4PX	100	50	07	896 €
1200	2250	STR4PX	120	50	07	1 000 €

ZVLÁŠTNE ROZMERY ¹⁾

800 - 1200	do 2250	STR4PX	SM1	50	07	1 125 €
1200 - 1600	do 2250	STR4PX	SM2	50	07	1 273 €

VOLITELNÉ PRÍSLUŠENSTVO

	Typ	Farba	Dĺžka	Cena
	Kód	50=aluchróm	(mm)	
Rohová vzpera	RE	.50.	1000	92 €
Stropná vzpera (max. výška stropu 3000 mm)	SD8	.50.	1000	84 €
	Kód	10=chróm	(mm)	
Spojovací diel pre spojenie 2 vodorovných vzpier (kombinácia 2x STR4P) ²⁾	VT90	.10		47 €

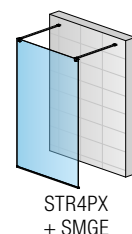
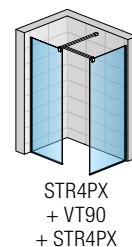
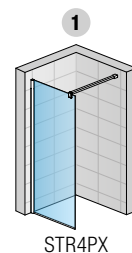
PRESTAVITELNÉ ŠÍRKY

Šírka od steny k vonkajšej hrane skla

Štandardné rozmery		1
Šírka	Pevná stena (-18 mm; +7 mm)	
800	782-807	
900	882-907	
1000	982-1007	
1200	1182-1207	
Zvláštne rozmery		(-10 mm; +15 mm)
napr.: 865	855-880	

POZNÁMKY

- 1) - ZÁSTENA WALK-IN EASY JE DODÁVANÁ VRÁTANE SPODNEHO PROFILU V FARBE ALUCHRÓM, PRE ZJEDNODUŠENÚ MONTÁŽ AJ AKO OCHRANA HRANY.
- 2) - SPOJOVACÍ DIEL VT90.10 (VOLITELNÉ PRÍSLUŠENSTVO) JE URČENÝ NA KOMBINÁCIU DVOCH PEVNÝCH STIEN STR4P V POŽADOVANÝCH ŠÍRKACH (UMOŽŇUJE SPOJENIE DVOCH ŠTANDARDNE DODÁVANÝCH VODOROVNÝCH VZPER).

Technické informácie nájdete na konci tejto kapitoly.

Rozmery v mm. Ceny v EUR bez DPH. Technické zmeny vyhradené. Zvláštne vyhotovenia nie je možné vrátiť.

WALK-IN EASY - VOLITEĽNÉ PRÍSLUŠENSTVO

SAFETY
GLASS
8 MM

1

STAND.
2000 MM



STR4P + BTE2 | čierna matná (06), číre sklo (07)



STR4P + BTE3 | biela matná (09), Brume (81)

OBJEDNÁVACÍ KÓD NÁJDETE V BÉŽOVÝCH POLIACH:

BTE2 0420 50 07 = Montážny set BTE2, šírka 421 mm, výška 2000 mm, aluchróm, číre sklo

VOLITEĽNÉ PRÍSLUŠENSTVO - MONTÁŽNY SET BTE2 | KRÁTKA OTOČNÁ STENA V 90°

6mm bezpečnostné sklo | kotviaci a spojovací profil + krátka otočná stena 420 mm | dĺžka vodorovnej / stropnej vzpery 1500 mm | maximálna výška stropu pre kotvenie je 3000 mm

PRODUKTY SKLADOM

ŠTANDARDNÉ ROZMERY ¹⁾

		Typ	Šírka	Farba	Sklo		
Šírka	Výška	Kód	Rozmer	06=čierna matná 09=biela matná 13=gold brushed 50=aluchróm	07=číre	61=mriežka 67=vertikálne línie 68=Shade	20=Parsol šedé 82=Japan 89=Loft 89 90=Loft 90
420	2000	BTE2	0420	xx	07	317 € / 370 € xx	396 € xx 411 €

ZVLÁŠTNE ROZMERY

400-800	500-2000	BTE2	SM1	xx	07	411 € / 480 €	-
---------	----------	-------------	------------	-----------	-----------	---------------	---

ŠTANDARDNÉ ROZMERY ¹⁾

		Typ	Montáž	Šírka	Farba	Sklo
Šírka	Výška	Kód	L=vľavo R=vpravo	Rozmer	06=čierna matná 09=biela matná 50=aluchróm	62=stromy 69=Loft 69 81=Brume
420	2000	BTE2	x	0420	xx	xx 396 €

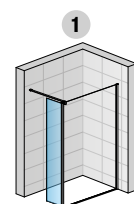

BTE2 + STR4P

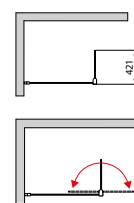

VOLITEĽNÉ PRÍSLUŠENSTVO - MONTÁŽNY SET BTE3 | KRÁTKA OTOČNÁ STENA V 180°

6mm bezpečnostné sklo | kotviaci a spojovací profil + krátka otočná stena 406 mm | dĺžka vodorovnej / stropnej vzpery 1500 mm | maximálna výška stropu pre kotvenie je 3000 mm

ŠTANDARDNÉ ROZMERY ¹⁾

		Typ	Šírka	Farba	Sklo		
Šírka	Výška	Kód	Rozmer	06=čierna matná 09=biela matná 13=gold brushed 50=aluchróm	07=číre	61=mriežka 67=vertikálne línie 68=Shade	20=Parsol šedé 82=Japan 89=Loft 89 90=Loft 90
406	2000	BTE3	0406	xx	07	323 € / 380 € xx	410 € xx 425 €

ZVLÁŠTNE ROZMERY

400-800	500-2000	BTE3	SM1	xx	07	420 € / 490 €	-
---------	----------	-------------	------------	-----------	-----------	---------------	---

ŠTANDARDNÉ ROZMERY ¹⁾

		Typ	Montáž	Šírka	Farba	Sklo
Šírka	Výška	Kód	L=vľavo R=vpravo	Rozmer	06=čierna matná 09=biela matná 50=aluchróm	62=stromy 69=Loft 69 81=Brume
406	2000	BTE3	x	0406	xx	xx 410 €

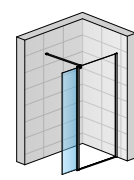

BTE3 + STR4P

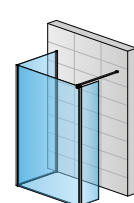
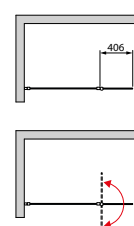

STR4P + WPE + STR4P + BTE2L

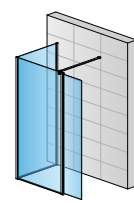

STR4P + WPE + STR4P + BTE3L

WALK-IN

VOLITEĽNÉ PRÍSLUŠENSTVO

Typ	Farba	Dĺžka	Cena
Kód	06=čierna matná 09=biela matná 13=gold brushed 50=aluchróm	(mm)	
WPE	.xx.	2000	100 € / 120 €

Spojovací diel pre spojenie 2 vodorovných vzpier (kombinácia 2x STR4P) ¹⁾

POZNÁMKY

1) - MONTÁŽNE SETY BTE2/BTE3 OBJEDNÁVAJTE VÝHRADNE SO SAMOSTATNOU PEVNOU STENOU STR4P.

WALK-IN EASY - VOLITEĽNÉ PRÍSLUŠENSTVO



↑
Vysvetlivky
k piktogramom
nájdete
na vnútornej
zadnej strane
obálky.



WALK-IN EASY STR4P s praktickým stojanom vrátane poličiek a držača uteráka KASF2 | čierna matná (06)



VOLITEĽNÉ PRÍSLUŠENSTVO - na stenu
KASW2 | biela matná (09)



VOLITEĽNÉ PRÍSLUŠENSTVO - umiestnené vpredu
KASF2 | aluchróm (50)

OBJEDNÁVACÍ KÓD NÁJDETE V BÉŽOVÝCH POLIACH:
KASW2.50.1000 = stojan vrátane poličiek a držiaka uteráka, aluchróm, dĺžka 1000 mm

KASW2 | STOJAN VRÁTANE POLIČIEK A DRŽIAKA UTERÁKA - UMIESTNENIE NA STENU

Možno použiť na sklo s hrúbkou 6 alebo 8 mm.

PRODUKTY
SKLADOM

1

Stojan vrátane poličiek a držiaka uteráka

Skladá sa z nosného (hliníkového) profilu (dĺžka 1000 mm), 2 poličiek, 1 mydelničky.
 Modulárne príslušenstvo.

Typ	Farba	Dĺžka	Cena
Kód	06=čierna matná 09=biela matná 50=aluchróm	(mm)	
KASW2	.xx.	1000	160 €

KASF2 | STOJAN VRÁTANE POLIČIEK A DRŽIAKA UTERÁKA - UMIESTNENIE VPREDU

Možno použiť na sklo s hrúbkou 6 alebo 8 mm.

Stojan vrátane poličiek a držiaka uteráka

Skladá sa z nosného (hliníkového) profilu (dĺžka 1000 mm), 2 poličiek, 1 mydelničky.
 Modulárne príslušenstvo.

Typ	Farba	Dĺžka	Cena
Kód	06=čierna matná 09=biela matná 50=aluchróm	(mm)	
KASF2	.xx.	1000	210 €



BOX NA DOPLNKY

Umožňuje udržiavať rôzne doplnky v suchu (okuliare, šperky atď.).
 Odnímateľný úložný box vrátane krytu.
 Odtokový systém, ktorý zabraňuje usadzovaniu vody vo vnútri steny.

Typ	Farba	Cena
Kód	06=čierna matná 09=biela matná 50=aluchróm	
KABC	.xx	78 €



1 Technické informácie nájdete na konci tejto kapitoly.
 Rozmery v mm. Ceny v EUR bez DPH. Technické zmeny vyhradené. Zvláštne vyhotovenia nie je možné vrátiť.



STR4P

EASY PEVNÁ STENA SAMOSTATNÁ s vyrovnávacím profilom s výrezom a skosením, sklo Parsol šedé (20), aluchróm (50)



STR4P + WPE + STR4P

L-montáž: dve Walk-in zásteny so spojovacím profilom, číre sklo (07), čierna matná (06)



STR4P + SMGE

EASY PEVNÁ STENA SAMOSTATNÁ s vyrovnávacím profilom, sklo Lina (85), čierna matná (06)



STR4P Loft 72 + VT90 + STR4P Loft 72

Concept Walk-in EASY - PEVNÁ STENA SAMOSTATNÁ s vyrovnávacím profilom, štandardná stena + skrátená stena



BTE2 + STR4P + BTE2 + SMGE

Walk-in TRIO: zástena s 2 krátkymi otočnými stenami v 90 °, ktoré čiastočne zamedzí striekaniu vody zo sprchovacieho priestoru, číre sklo (07), čierna matná (06).



Upozornenie: pre Walk-in TRIO nutné doobjednať druhú stabilizačnú vzperu SMGE2.XX.1250, štandardne je dodávaná iba jedna stabilizačná vzpera.



STR4P + SMGE

EASY PEVNÁ STENA SAMOSTATNÁ s vyrovnávacím profilom, číre sklo (07), biela matná (09)

VLASTNOSTI

 Bezpečnostné sklo, hrúbka skla 8/6 mm	 Maximálna šírka dverí	 Dostatočná šírka pre pohodlný vstup	 Pohľadové diely vo farbe gold brushed (13)
 Počet variant skiel	 Zvláštne rozmery	 Dvere i bočnú stenu možno namontovať ako pravé alebo ľavé	
 Antiplaková úprava Aqua perle	 Skosenie / výrez	 BLACK LINE: Pohľadové diely v čiernej matnej farbe (06)	
 Antiplaková úprava Aqua perle	 Spĺňa normu na sprchové zásteny EN 14428:2008+A1	 WHITE LINE: Pohľadové diely v bielej matnej farbe (09)	

DIZAJN A FUNKČNOSŤ

Štandardne dodávaná vodorovná vzpera

- pre zaistenie optimálnej stability
- dĺžka 1250 mm, vzperu možno skrátiť na mieru
- V prípade WALK-IN zásteny stojacej v priestore je potrebné objednať dodatočnú horizontálnu vzperu SMGE.XX.1250 (súčasťou walk-in zásteny EASY je len 1 horizontálna vzpera).

Príslušenstvo na objednávku - stropná alebo rohová vzpera

- stropná vzpera na ukotvenie do stropu, výška až 1000 mm (1)
- rohová vzpera, dĺžka 1000 mm (2)

Veľký výber skiel

- číre a tónované sklá (07, 20)
- sklá s chrómovým dekorom (61, 62, 67)
- sklá so sieťotlačou (68, 69, 81)
- sklá s digitálnou tlačou (82, 89, 90)
- dekorové sklo (85)

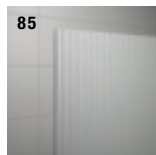
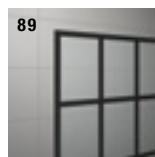
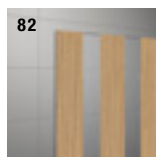
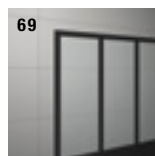
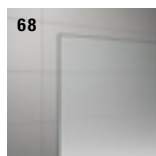
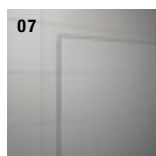

TECHNICKÉ PREDNOSTI



Ľahká montáž: vyrovnávací profil na stenu

- umožňuje až 25mm prestavitelnosť

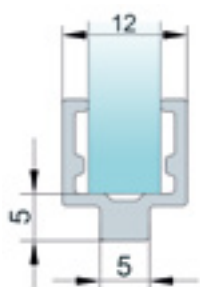

Spodný profil

- Walk-in zástena EASY je dodávaná vrátane spodného profilu v príslušnej farbe, pre zjednodušenú montáž aj ako ochrana hrany.



Spojovací diel VT90.XX pre spojenie dvoch štandardne dodávaných vodorovných vzpier

- VT90.XX umožňuje spojenie dvoch Walk-in zásten EASY
- VT90.XX je iba na objednávku



Spojovací profil WPE pre L-montáž (kombinácia 2x STR4P)

- WPE umožňuje spojenie dvoch Walk-in zásten pre montáž v tvare L
- spojovací profil WPE je iba na objednávku



Montážne sety

- krátke otočné steny BTE2 a BTE3 v 6mm bezpečnostnom skle

- BTE2: krátka otočná stena v 90°, šírka 421 mm, výška 2000 mm (1)
- BTE3: krátka otočná stena v 180°, šírka 406 mm, výška 2000 mm (2)
- k dispozícii vo farbe aluchróm, matná čierna, matná biela a gold-brushed

MONTÁŽ WALK-IN ZÁSTENY EASY

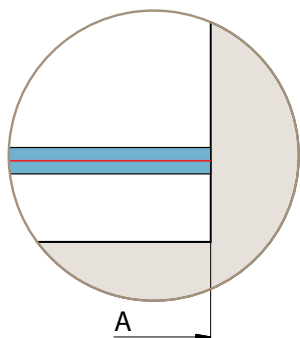
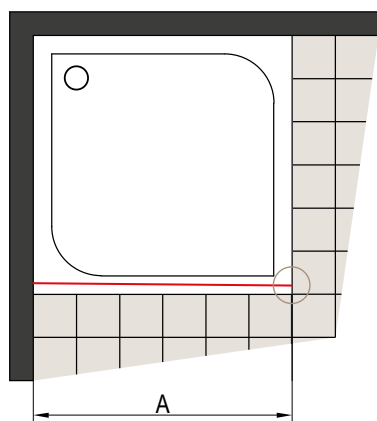

A | zmeraný rozmer od steny k vonkajšiemu okraju vaničky

Walk-in zásteny sú vybavené vyrovnávacím profilom (prestavitelnosť od -18 do + 7 mm).

L-MONTÁŽ DVOCH WALK-IN ZÁSTENY EASY POMOCOU SPOJOVACIEHO PROFILU WPE

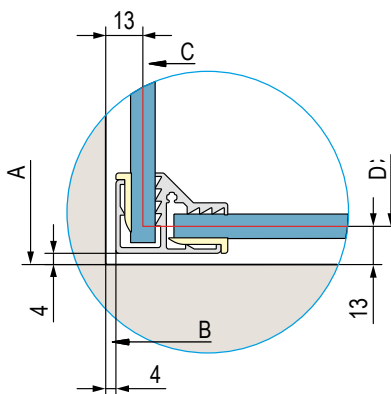
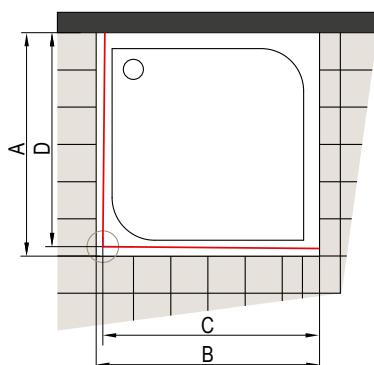

Stavebná pripravenosť dlažby pre zástenu štandardných rozmerov

Štandardná šírka	Šírka C alebo D = k osi skla
800	787
900	887
1000	987
1100	1087
1200	1187
1300	1287
1400	1387
1500	1487
1600	1587

Walk-in zásteny sú vybavené vyrovnávacím profilom (prestavitelnosť od -13 do + 12 mm). Štandardné rozmery je možné použiť iba v prípade, že zodpovedajú hodnotám v tabuľke (so zohľadnením tolerancie), inak je nutný zvláštny rozmer.

A-B | zmeraný rozmer od steny k vonkajšiemu okraju vaničky
C-D | zmeraný rozmer od steny na stred skla

MONTÁŽ WALK-IN ZÁSTENY EASY A OTOČNEJ STENY BTE2 V 90°

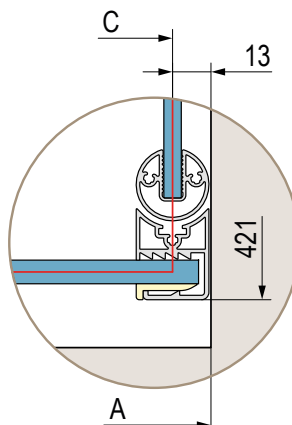
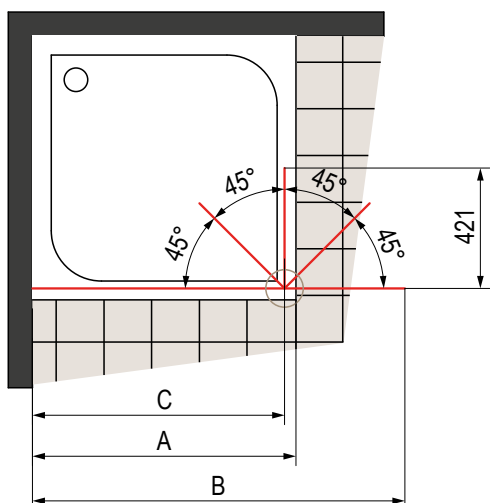

- A** | zmeraný rozmer od steny k vonkajšiemu okraju vaničky
- B** | zmeraný rozmer od steny k vonkajšiemu okraju otočnej steny umiestnenej vo 180°
- C** | zmeraný rozmer od steny k vonkajšiemu okraju otočnej steny umiestnenej v 90°

Stavebná pripravenosť dlažby pre zástenu štandardných rozmerov

Štandardná šírka	Šírka C = stred otočného dielu	Šírka B = vonkajšia hrana otočnej steny
800	787	1169
900	887	1269
1000	987	1369
1100	1087	1469
1200	1187	1569
1300	1287	1669
1400	1387	1769
1500	1487	1869
1600	1587	1969

Walk-in zásteny sú vybavené vyrovnávacím profilom (prestavitelnosť od -16 do +9 mm). Štandardné rozmery je možné použiť iba v prípade, že zodpovedajú hodnotám v tabuľke (so zohľadnením tolerancie), inak je nutný zvláštny rozmer.

MONTÁŽ WALK-IN ZÁSTENY EASY A OTOČNEJ STENY BTE3 V 180°

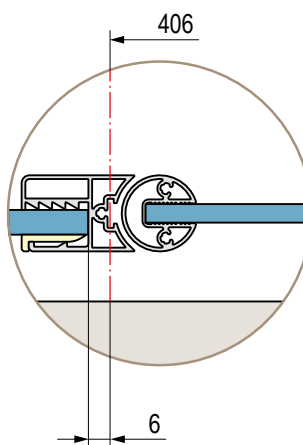
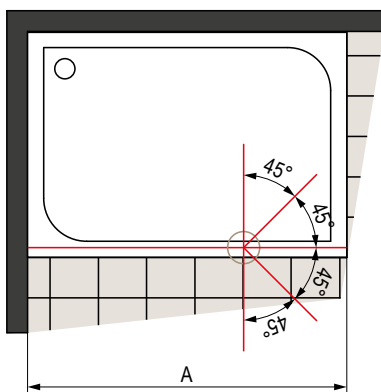

- A** | zmeraný rozmer od steny k vonkajšiemu okraju otočnej steny umiestnenej v 180°

Stavebná pripravenosť dlažby pre zástenu štandardných rozmerov

Štandardná šírka	Šírka A = vonkajšia hrana otočnej steny
800	1200
900	1300
1000	1400
1100	1500
1200	1600
1300	1700
1400	1800
1500	1900
1600	2000

Walk-in zásteny sú vybavené vyrovnávacím profilom (prestavitelnosť od -13 do +12 mm). Štandardné rozmery je možné použiť iba v prípade, že zodpovedajú hodnotám v tabuľke (so zohľadnením tolerancie), inak je nutný zvláštny rozmer.

MONTÁŽ SAMOSTATNE STOJACEJ WALK-IN ZÁSTENY EASY V PRIESTORE

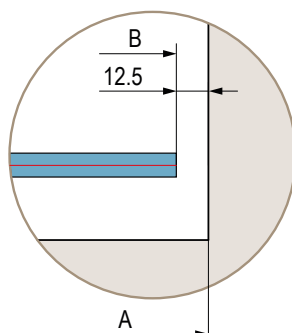
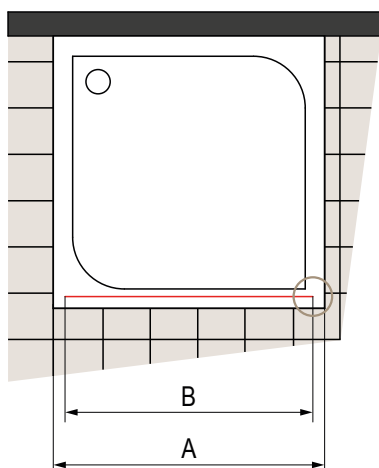

Stavebná pripravenosť dlažby pre zástenu štandardných rozmerov

Štandardná šírka	Šírka B = vonkajšia hrana pevnej zásteny
800	775
900	875
1000	975
1100	1075
1200	1175
1300	1275
1400	1375
1500	1475
1600	1575

Žiadna prestavitelnosť

- A** | šírka vaničky
B | zmeraný rozmer k vonkajšiemu okraju pevnej zásteny

L-MONTÁŽ DVOCH WALK-IN ZÁSTEN EASY POMOCOU SPOJOVACIEHO PROFILU WPE A OTOČNEJ STENY BTE2 V 90°

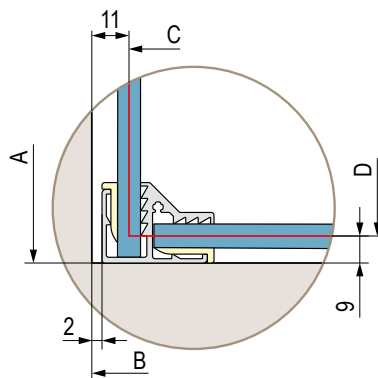
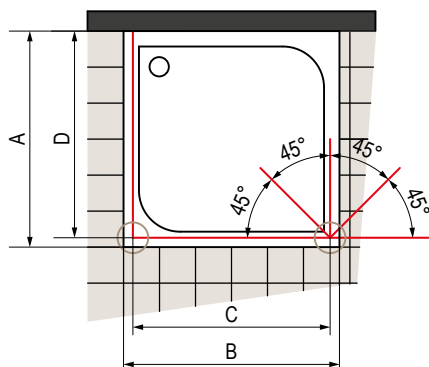

Stavebná pripravenosť dlažby pre zástenu štandardných rozmerov

Štandardná šírka	Šírka D = k osi skla pevnej zásteny v 90°
800	791
900	891
1000	991
1100	1091
1200	1191
1300	1291
1400	1391
1500	1491
1600	1591

Walk-in zásteny sú vybavené vyrovnávacím profilom (prestavitelnosť od -17 do + 8 mm). Štandardné rozmery je možné použiť iba v prípade, že zodpovedajú hodnotám v tabuľke (so zohľadnením tolerancie), inak je nutný zvláštny rozmer.

- A-B** | zmeraný rozmer od steny k vonkajšiemu okraju vaničky (A)
 resp. z vonkajšieho okraja k vonkajšiemu okraju vaničky (B)
C-D | zmeraný rozmer na stred skla

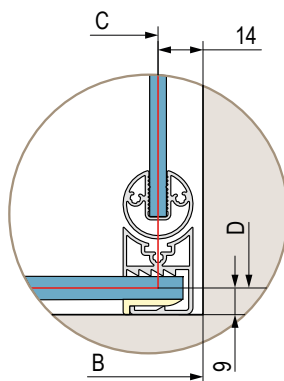

MONTÁŽ WALK-IN ZÁSTENY EASY A DVOCH OTOČNÝCH STIEN BTE2 V 90°

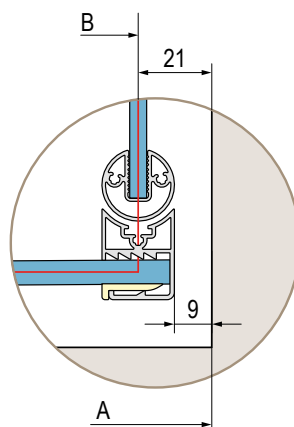
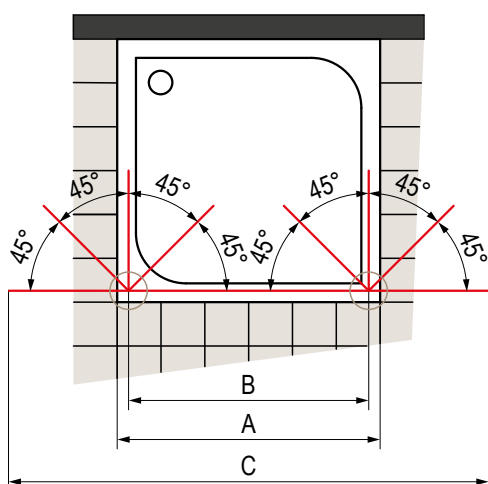

Stavebná pripravenosť dlažby pre zástenu štandardných rozmerov

Štandardná šírka	Šírka B = stred otočného dielu	Šírka C = vonkajšia hrana otočnej steny
800	757	1522
900	857	1622
1000	957	1722
1100	1057	1822
1200	1157	1922
1300	1257	2022
1400	1357	2122
1500	1457	2222
1600	1557	2322

Žiadna prestaviteľnosť.

- A** | šírka vaničky
- B** | zmeraný rozmer na stred skla ľavej otočnej steny k strediu skla pravej otočnej steny
- C** | zmeraný rozmer z vonkajšieho okraja na vonkajší okraj otočných stien

L-MONTÁŽ DVOCH WALK-IN ZÁSTEN EASY A OTOČNEJ STENY BTE3 V 180°

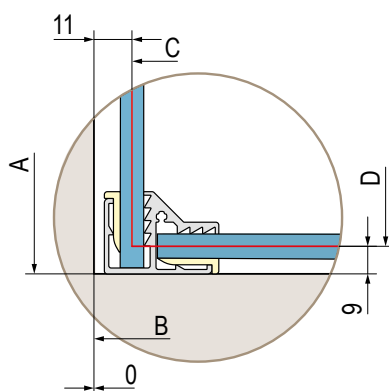
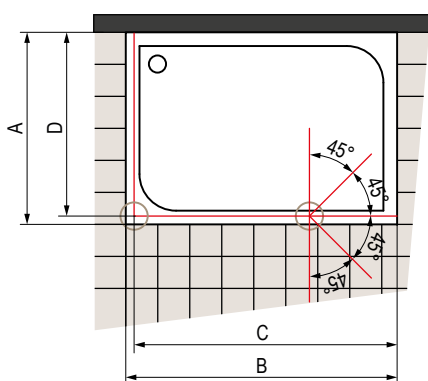

Stavebná pripravenosť dlažby pre zástenu štandardných rozmerov

Štandardná šírka	Šírka D = k osi skla pevnej zásteny v 90°
800	791
900	891
1000	991
1100	1091
1200	1191
1300	1291
1400	1391
1500	1491
1600	1591

- A-B** | zmeraný rozmer od steny k vonkajšiemu okraju vaničky (A)
resp. od vonkajšieho okraja k vonkajšiemu okraju vaničky (B)
- C-D** | zmeraný rozmer na stred skla

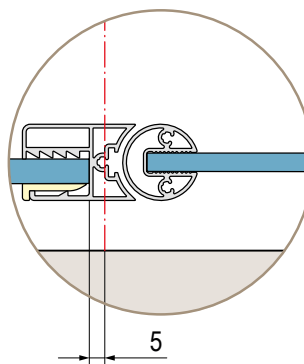

Walk-in zásteny sú vybavené vyrovnávacím profilom (prestaviteľnosť od -17 do + 8 mm). Štandardné rozmery je možné použiť iba v prípade, že zodpovedajú hodnotám v tabuľke (so zohľadnením tolerancie), inak je nutný zvláštny rozmer.

WALK-IN TOP-LINE S

SAFETY
GLASS
6 MM

4

STAND.
2000 MM

MAX.
1400 MM

AQUA
PERLE



EN 14428
A1 2008*



BLACK
LINE

↑
Vysvetlivky
k piktogramom
nájdete
na vnútornej
zadnej strane
obálky.
Sprchové
zástěny
BLACK LINE
jsou dostupné
pouze
v čířém skle (07).



TOPF2 + BTK1 vodorovná vzpera | aluchróm (50), číře sklo (07)



TOPF2 + BTK1 stropná vzpera | aluchróm (50), číře sklo (07)



BTK1 | vodorovná vzpera



BTK1 | stropná vzpera

OBJEDNÁVACÍ KÓD NÁJDETE V BÉŽOVÝCH POLIACH:
TOPF2 075 01 07 = TOP-LINE S pevná stena samostatná, šírka 750 mm, výška 2000 mm, matný elox, číre sklo

TOPF2 | PEVNÁ STENA SAMOSTATNÁ

6mm bezpečnostné sklo | celková výška vrátane vodorovnej vzpery 2023 mm | možno namontovať vpravo i vľavo

K SAMOSTATNEJ PEVNEJ STENE JE VŽDY NUTNÉ OBJEDNAŤ MONTÁŽNY SET BTK1
ŠTANDARDNÉ ROZMERY

		Typ	Šírka	Farba ³⁾		Sklo	
Šírka	Výška	Kód	Rozmer	01=matný elox 04=biela 06=čierna matná ²⁾ 50=aluchróm	07=číre 22=Durlux	30=Mastercarré 51=línia	
700	2000	TOPF2	070	xx	xx	291 €	xx 376 €
750	2000	TOPF2	075	xx	xx	297 €	xx 381 €
800	2000	TOPF2	080	xx	xx	297 €	xx 381 €
900	2000	TOPF2	090	xx	xx	309 €	xx 392 €
1000	2000	TOPF2	100	xx	xx	326 €	xx 410 €
1200	2000	TOPF2	120	xx	xx	349 €	xx 433 €
1400	2000	TOPF2	140	xx	xx	375 €	xx 458 €

ZVLÁŠTNE ROZMERY ¹⁾

250 - 800	do 2000	TOPF2	SM1	xx	xx	355 €	xx 439 €
801 - 1400	do 2000	TOPF2	SM2	xx	xx	450 €	xx 534 €

VOLITEĽNÉ PRÍSLUŠENSTVO: BTK1 | MONTÁŽNY SET
STROPNÁ ALEBO STABILIZAČNÁ VZPERA + KOTVIACI A UKONČOVACÍ PROFIL

dĺžka vodorovnej / stropnej vzpery 1500 mm | maximálna výška stropu pre kotvenie je 2800 mm

ŠTANDARDNÉ ROZMERY

		Typ	Farba ³⁾	Šírka	Cena
Výška	Kód		01=matný elox 04=biela 06=čierna matná ²⁾ 50=aluchróm	Rozmer	
2000	BTK1	.xx.	2000	135 €	

ZVLÁŠTNE ROZMERY

do 2000	BTK1	.xx.	SM1	135 €
---------	------	------	-----	-------

PRÍPLATKY

Skosenie / výrez	Z.AUS.001 (vychádza sa z ceny za zvláštne rozmery)	Cena za ks	104 €
------------------	--	------------	-------

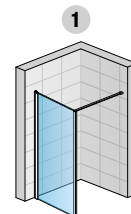
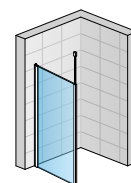
 PRODUKTY
SKLADOM

 TOPF2 + BTK1
s vodorovnou
vzperou

 TOPF2 + BTK1
so stropnou
vzperou

PRESTAVITEĽNÉ ŠÍRKY

Šírka od steny k vonkajšej hrane profilu

Štandardné rozmery

Šírka	Pevná stena (-25 mm; 0 mm)
700	675-700
750	725-750
800	775-800
900	875-900
1000	975-1000
1200	1175-1200
1400	1375-1400

Zvláštne rozmery

	(-25 mm; 0 mm)
napr.: 865	840-865

POZNÁMKY

- 1) - V PRÍPADE MONTÁŽE NA DLAŽBU JE NUTNÉ VZIAŤ V ÚVAHU ROZDIEL MEDZI NOMINÁLNOU A FYZICKOU ŠÍRKOU. POZRI TECHNICKÉ INFORMÁCIE NA KONCI KAPITOLY RADY TOP-LINE S.
- 2) - SPRCHOVÉ ZÁSTENY BLACK LINE V ČIERNEJ MATNEJ FARBE SÚ DOSTUPNÉ IBA V ČÍROM SKLE (07).
- 3) - PRODUKTY RADY TOP-LINE S MOŽNO DODAŤ I V SANITÁRNEJ FARBE (SF), VIAC INFORMÁCIÍ NÁJDETE NA STRANE 16.

1 Technické informácie nájdete na konci kapitoly TOP-LINE S.

Rozmery v mm. Ceny v EUR bez DPH. Technické zmeny vyhradené. Zvláštne vyhotovenia nie je možné vrátiť.

WALK-IN TOP-LINE S

SAFETY
GLASS
6 MM

4

STAND.
2000 MM

MAX.
1400 MM

AQUA
PERLE



EN 14428
A1 2008



BLACK
LINE

Vysvětlivky
k pictogramom
nájdete
na vnútornej
zadnej strane
obálky.
Sprchové
zástěny
BLACK LINE
jsou dostupné
pouze
v čířém skle (07).



TOPF2 + BTK22 otočná stena v 90°, vodorovná vzpera | aluchróm (50), číře sklo (07)



TOPF2 + BTK22 otočná stena v 90°, stropná vzpera | aluchróm (50), číře sklo (07)



BTK22 | vodorovná vzpera



BTK22 | stropná vzpera

OBJEDNÁVACÍ KÓD NÁJDETE V BÉŽOVÝCH POLIACH:
TOPF2 075 01 07 = TOP-LINE S pevná stena samostatná, šírka 750 mm, výška 2000 mm, matný elox, číre sklo

TOPF2 | PEVNÁ STENA SAMOSTATNÁ

6mm bezpečnostné sklo | celková výška vrátane vodorovnej vzpery 2023 mm | možno namontovať vpravo i vľavo

K SAMOSTATNEJ PEVNEJ STENE JE VŽDY NUTNÉ OBJEDNAŤ MONTÁŽNY SET BTK22
ŠTANDARDNÉ ROZMERY

ŠTANDARDNÉ ROZMERY		Typ	Šírka	Farba ³⁾	Sklo
Šírka	Výška	Kód	Rozmer	01=matný elox 04=biela 06=čierna matná ²⁾ 50=aluchróm	07=číre 22=Durlux 30=Mastercarré 51=línia
700	2000	TOPF2	070	xx xx	291 € xx 376 €
750	2000	TOPF2	075	xx xx	297 € xx 381 €
800	2000	TOPF2	080	xx xx	297 € xx 381 €
900	2000	TOPF2	090	xx xx	309 € xx 392 €
1000	2000	TOPF2	100	xx xx	326 € xx 410 €
1200	2000	TOPF2	120	xx xx	349 € xx 433 €
1400	2000	TOPF2	140	xx xx	375 € xx 458 €

ZVLÁŠTNÉ ROZMERY ¹⁾

250 - 800	do 2000	TOPF2	SM1	xx xx	355 € xx 439 €
801 - 1400	do 2000	TOPF2	SM2	xx xx	450 € xx 534 €

VOLITELNÉ PRÍSLUŠENSTVO: MONTÁŽNY SET BTK22 | KRÁTKA OTOČNÁ STENA V 90° ⁴⁾

6mm bezpečnostné sklo | kotviaci a spojovací profil + krátká otočná stena 437 mm | dĺžka vodorovnej / stropnej vzpery 1500 mm |

maximálna výška stropu pre kotvenie je 2800 mm

ŠTANDARDNÉ ROZMERY

ŠTANDARDNÉ ROZMERY		Typ	Šírka	Farba ³⁾	Sklo
Šírka	Výška	Kód	Rozmer	01=matný elox 04=biela 06=čierna matná ²⁾ 50=aluchróm	07=číre 22=Durlux 30=Mastercarré 51=línia
437	2000	BTK22	0437	xx xx	362 € xx 446 €

ZVLÁŠTNÉ ROZMERY

200 - 600	do 2000	BTK22	SM1	xx xx	418 € xx 498 €
-----------	---------	-------	-----	-------	----------------

PRÍPLATKY

Skosenie / výrez	Z.AUS.001 (vychádza sa z ceny za zvláštne rozmery)	Cena za ks	104 €
------------------	--	------------	-------

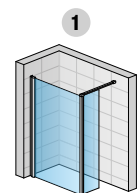
PRODUKTY SKLADOM

TOPF2 + BTK22 s vodorovnou vzperou

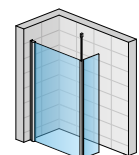

TOPF2 + BTK22 so stropnou vzperou

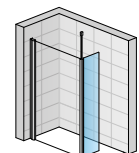
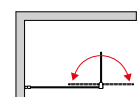
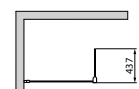

TOPF2 + BTK22

PRESTAVITELNÉ ŠÍRKY

Šírka od steny k vonkajšej hrane profilu

Štandardné rozmery

Šírka	Pevná stena (-25 mm; 0 mm)
700	675-700
750	725-750
800	775-800
900	875-900
1000	975-1000
1200	1175-1200
1400	1375-1400

Zvláštne rozmery

Zvláštne rozmery	(-25 mm; 0 mm)
napr.: 865	840-865

POZNÁMKY

- 1) - V PRÍPADE MONTÁŽE NA DLAŽBU JE NUTNÉ VZIAŤ V ÚVAHU ROZDIEL MEDZI NOMINÁLNOU A FYZICKOU ŠÍRKOU. POZRI TECHNICKÉ INFORMÁCIE NA KONCI KAPITOLY RADY TOP-LINE S.
- 2) - SPRCHOVÉ ZÁSTENY BLACK LINE V ČIERNEJ MATNEJ FARBE SÚ DOSTUPNÉ IBA V ČIROM SKLE (07).
- 3) - PRODUKTY RADY TOP-LINE S MOŽNO DODAŤ I V SANITÁRNEJ FARBE (SF), VIAC INFORMÁCIÍ NÁJDETE NA STRANE 16.

WALK-IN TOP-LINE S

SAFETY
GLASS
6 MM

4

STAND.
2000 MM

MAX.
1400 MM

AQUA
PERLE



EN 14428
A1 208*80



BLACK
LINE

↑
Vysvetlivky
k piktogramom
nájdete
na vnútornej
zadnej strane
obálky.
Sprchové
zástěny
BLACK LINE
jsou dostupné
pouze
v čířém skle (07).



TOPF2 + BTK32 otočná stena v 180°, vodorovná vzpera I aluchróm (50), číře sklo (07)



TOPF2 + BTK32 otočná stena v 180°, stropná vzpera I aluchróm (50), číře sklo (07)



BTK32 I vodorovná vzpera



BTK32 I stropná vzpera

OBJEDNÁVACÍ KÓD NÁJDETE V BÉŽOVÝCH POLIACH:

TOPF2 075 01 07 = TOP-LINE S pevná stena samostatná, šírka 750 mm, výška 2000 mm, matný elox, číre sklo

TOPF2 | PEVNÁ STENA SAMOSTATNÁ

6mm bezpečnostné sklo | celková výška vrátane vodorovnej vzpery 2023 mm | možno namontovať vpravo i vľavo

K SAMOSTATNEJ PEVNEJ STENE JE VŽDY NUTNÉ OBJEDNAŤ MONTÁŽNY SET BTK32

ŠTANDARDNÉ ROZMERY

		Typ	Šírka	Farba ³⁾	Sklo		
Šírka	Výška	Kód	Rozmer	01=matný elox 04=biela 06=čierna matná ²⁾ 50=aluchróm	07=číre 22=Durlux	30=Mastercarré 51=línia	
700	2000	TOPF2	070	xx	xx	291 €	376 €
750	2000	TOPF2	075	xx	xx	297 €	381 €
800	2000	TOPF2	080	xx	xx	297 €	381 €
900	2000	TOPF2	090	xx	xx	309 €	392 €
1000	2000	TOPF2	100	xx	xx	326 €	410 €
1200	2000	TOPF2	120	xx	xx	349 €	433 €
1400	2000	TOPF2	140	xx	xx	375 €	458 €

ZVLÁŠTNE ROZMERY ¹⁾

250 - 800	do 2000	TOPF2	SM1	xx	xx	355 €	439 €
801 - 1400	do 2000	TOPF2	SM2	xx	xx	450 €	534 €

VOLITEĽNÉ PRÍSLUŠENSTVO: MONTÁŽNY SET BTK32 | KRÁTKA OTOČNÁ STENA V 180° ⁴⁾

6mm bezpečnostné sklo | kotviaci a spojovací profil + krátka otočná stena 400 mm | dĺžka vodorovnej / stropnej vzpery 1500 mm | maximálna výška stropu pre kotvenie je 2800 mm

ŠTANDARDNÉ ROZMERY

		Typ	Šírka	Farba ³⁾	Sklo		
Šírka	Výška	Kód	Rozmer	01=matný elox 04=biela 06=čierna matná ²⁾ 50=aluchróm	07=číre 22=Durlux	30=Mastercarré 51=línia	
400	2000	BTK32	0400	xx	xx	378 €	477 €

ZVLÁŠTNE ROZMERY

200 - 600	do 2000	BTK32	SM1	xx	xx	437 €	537 €
-----------	---------	-------	-----	----	----	-------	-------

PRÍPLATKY

Skosenie / výrez	Z.AUS.001 (vychádza sa z ceny za zvláštne rozmery)	Cena za ks	104 €
------------------	--	------------	-------

PRODUKTY
SKLADOM

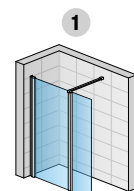

TOPF2 + BTK32 s vodorovnou vzperou

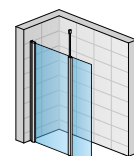

TOPF2 + BTK32 so stropnou vzperou

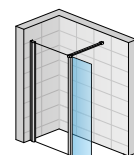
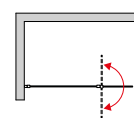
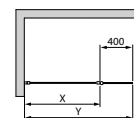

TOPF2 + BTK32

PRESTAVITEĽNÉ ŠÍRKY

Šírka od steny k vonkajšej hrane profilu

Štandardné rozmery

1

Šírka	Pevná stena (-25 mm; 0 mm)
700	675-700
750	725-750
800	775-800
900	875-900
1000	975-1000
1200	1175-1200
1400	1375-1400

Zvláštne rozmery

(-25 mm; 0 mm)

napr.: 865	840-865
------------	---------

POZNÁMKY

- 1) - V PRÍPADE MONTÁŽE NA DLAŽBU JE NUTNÉ VZIAŤ V ÚVAHU ROZDIEL MEDZI NOMINÁLNOU A FYZICKOU ŠÍRKOU. POZRI TECHNICKÉ INFORMÁCIE NA KONCI KAPITOLY RADY TOP-LINE S.
- 2) - SPRCHOVÉ ZÁSTENY BLACK LINE V ČIERNEJ MATNEJ FARBE SÚ DOSTUPNÉ IBA V ČIROM SKLE (07).
- 3) - PRODUKTY RADY TOP-LINE S MOŽNO DODAŤ I V SANITÁRNEJ FARBE (SF), VIAC INFORMÁCIÍ NÁJDETE NA STRANE 16.

I Technické informácie nájdete na konci kapitoly TOP-LINE S.

Rozmery v mm. Ceny v EUR bez DPH. Technické zmeny vyhradené. Zvláštne vyhotovenia nie je možné vrátiť.

VLASTNOSTI



Bezpečnostné sklo,
hrúbka skla 6 mm



Štandardná výška
2000 mm



Skosenie / výrez



Dvere i bočnú stenu
možno namontovať
ako pravé alebo ľavé



Počet variant skiel



Maximálna šírka
WALK-IN



Spĺňa normu
na sprchové zásteny
EN 14428:2008+A1



BLACK LINE:
Pohľadové diely v čiernej
matnej farbe (06)



Antiplaková úprava
Aquaperle



Zvláštne rozmery



Dostatočná šírka
pre pohodlný vstup

DIZAJN

Stabilizačná vzpera

- Dĺžka vodorovnej vzpery 1200 mm



Stropná vzpera

- maximálna výška stropu pre kotvenie je 2900 mm



TECHNICKÉ PREDNOSTI

Vyrovnávací profil

- Prestavitelnosť až 25 mm výrazne uľahčuje montáž
- Není nutné zvládanie profilov
- Upevnenie pomocou poistnej skrutky po inštalácii
- Elegantné krytky podčiarkujú celkový dizajn zásteny

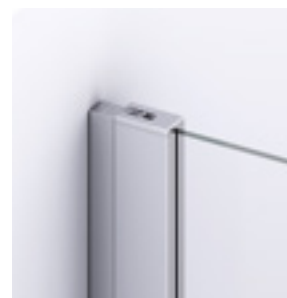
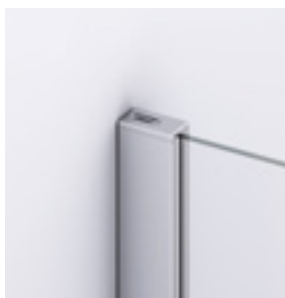

**D22WI1H**

PEVNÁ STENA SAMOSTATNÁ vrátane vodorovnej vzpery, aluchróm (50), sklo biele linky (88)

**D22WI2 + D22F3VSM**

PEVNÁ STENA SAMOSTATNÁ s krátkou otočnou stenou v 90°, + skrátená bočná stena v 90°, čierna matná (06), číre sklo (07)

WALK-IN DIVERA

SAFETY
GLASS
6 MM

4

STAND.
2000 MM

MAX.
1400 MM

MAX.
1600 MM

AQUA
PERLE



EN 14428
A1 2008



↑
Vysvetlivky
k piktogramom
nájdete
na vnútornej
zadnej strane
obálky.



D22W11H | aluchróm (50), číre sklo (07)



D22W11H + D22W11H + VTBTK | čierna matná (06), číre sklo (07)

OBJEDNÁVACÍ KÓD NÁJDETE V BÉŽOVÝCH POLIACH:

D22WI1H 070 50 07 = DIVERA pevná stena samostatná s montážnym setom (vodorovná vzpera), šírka pevnej steny 700 mm, výška 2000 mm, aluchróm, číre sklo

D22WI1H | PEVNÁ STENA SAMOSTATNÁ VRÁTANE MONTÁŽNEHO SETU (VR. VODOROVNEJ VZPERY)

6mm bezpečnostné sklo | vodorovná vzpera 1200 mm (možno skrátiť) | dodávka v 2 baleniach

ŠTANDARDNÉ ROZMERY ^{1) 2)}

		Typ	Šírka	Farba	Sklo			
Šírka	Výška	Kód	Rozmer	50=aluchróm 06=čierna matná	07=číre	22=Durlux	87=Screen 88=biele linky	
700	2000	D22WI1H	070	xx	07	338 / 406 €	22	406 / 488 € xx 396 / 476 €
800	2000	D22WI1H	080	xx	07	347 / 417 €	22	417 / 501 € xx 407 / 489 €
900	2000	D22WI1H	090	xx	07	357 / 429 €	22	429 / 515 € xx 419 / 503 €
1000	2000	D22WI1H	100	xx	07	373 / 448 €	22	448 / 538 € xx 440 / 528 €
1200	2000	D22WI1H	120	xx	07	389 / 467 €	22	467 / 561 € xx 461 / 554 €
1400	2000	D22WI1H	140	xx	07	404 / 485 €	22	485 / 582 € xx 479 / 575 €

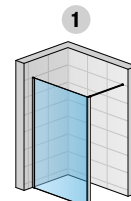

D22WI1H s vodorovnou vzperou

D22F1 | PEVNÁ STENA SAMOSTATNÁ

6mm bezpečnostné sklo | dodávka v 1 balení

K SAMOSTATNEJ PEVNEJ STENE JE VŽDY NUTNÉ OBJEDNAŤ MONTÁŽNY SET D22BTK1H

ZVLÁŠTNÉ ROZMERY ¹⁾

		Typ	Šírka	Farba	Sklo			
Šírka	Výška	Kód	Rozmer	50=aluchróm 06=čierna matná	07=číre	22=Durlux	87=Screen 88=biele linky	
250 - 800	do 2000	D22F1	SM1	xx	07	314 / 377 €	22	377 / 453 € xx 408 / 490 €
801 - 1600	do 2000	D22F1	SM2	xx	07	409 / 491 €	22	491 / 590 € xx 613 / 736 €

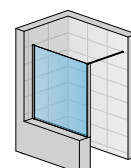

D22F1SM + D22BTK1HSM1

D22BTK1H | MONTÁŽNY STABILIZAČNÝ SET (VODOROVNÁ VZPERA)

dĺžka vodorovnej vzpery 1200 mm | dodávka v 1 balení

ŠTANDARDNÉ ROZMERY

		Typ	Farba	Výška	Cena
Montážny set pre výšku zásteny		Kód	50=aluchróm 06=čierna matná	Rozmer	
2000		D22BTK1H	xx.	2000	106 / 128 €
ZVLÁŠTNÉ ROZMERY do 2000		D22BTK1H	xx.	SM1	124 / 149 €

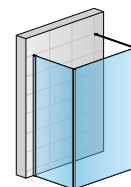

D22F3 + D22WI1H

VTBTK | SPOJOVACÍ DIEL

PRE SPOJENIE 2 VODOROVNÝCH VZPIER (KOMBINÁCIA 2X D22WI1H)



		Typ	Farba	Cena
Kód		10=chróm 06=čierna matná		
VTBTK		.xx		27 / 33 €

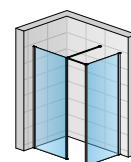

D22WI1H + D22WI1H + VTBTK

D22F3 | DOPLNKOVÁ BOČNÁ STENA V 90° (POZRI STRANY 280-281)

PRÍPLATKY

Skosenie / výrez **Z.AUS.001** (vychádza sa z ceny za zvláštne rozmery) Cena za ks 104 €

PRESTAVITELNÉ ŠÍRKY

Štandardné rozmery		1
Šírka	Pevná stena (-20 mm; +5 mm)	
700	680-705	
800	780-805	
900	880-905	
1000	980-1005	
1200	1180-1205	
1400	1380-1405	
Zvláštne rozmery		(-10 mm; +15 mm)
napr.: 865	855-880	

POZNÁMKY

- 1) - V PRÍPADE MONTÁŽE NA DLAŽBU JE NUTNÉ VZIAŤ V ÚVAHU ROZDIEL MEDZI NOMINÁLNOU A FYZICKOU ŠÍRKOU. POZRI TECHNICKÉ INFORMÁCIE NA KONCI KAPITOLY DIVERA.
- 2) - D22WI1H JE MOŽNÉ KOMBINOVAŤ S DOPLNKOVOU BOČNOU STENOU D22F3 PRE L-MONTÁŽ. POZRI STRANY 280-281.

WALK-IN DIVERA

SAFETY
GLASS
6 MM

4

STAND.
2000 MM

MAX.
1400 MM

MAX.
1600 MM

AQUA
PERLE



EN 14428
A1 2008



↑
Vysvetlivky
k piktogramom
nájdete
na vnútornej
zadnej strane
obálky.



D22WI1V | aluchróm (50), číre sklo (07)



D22WI1V | čierna matná (06), číre sklo (07)

OBJEDNÁVACÍ KÓD NÁJDETE V BÉŽOVÝCH POLIACH:

D22W11V 070 50 07 = DIVERA pevná stena samostatná s montážnym setom (stropná vzpera), šírka pevnej steny 700 mm, výška 2000 mm, aluchróm, číre sklo

D22W11V | PEVNÁ STENA SAMOSTATNÁ VRÁTANE MONTÁŽNEHO SETU (VR. STROPNEJ VZPERY)

6mm bezpečnostné sklo | stropná vzpera 1200 mm (možno skrátiť) | dodávka v 2 baleniach

ŠTANDARDNÉ ROZMERY ^{1) 2)}

		Typ	Šírka	Farba	Sklo			
Šírka	Výška	Kód	Rozmer	50=aluchróm 06=čierna matná	07=číre	22=Durlux	87=Screen 88=biele linky	
700	2000	D22W11V	070	xx	07	338 / 406 €	22	406 / 488 € xx 396 / 476 €
800	2000	D22W11V	080	xx	07	347 / 417 €	22	417 / 501 € xx 407 / 489 €
900	2000	D22W11V	090	xx	07	357 / 429 €	22	429 / 515 € xx 419 / 503 €
1000	2000	D22W11V	100	xx	07	373 / 448 €	22	448 / 538 € xx 440 / 528 €
1200	2000	D22W11V	120	xx	07	389 / 467 €	22	467 / 561 € xx 461 / 554 €
1400	2000	D22W11V	140	xx	07	404 / 485 €	22	485 / 582 € xx 479 / 575 €

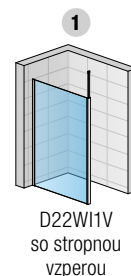

D22F1 | PEVNÁ STENA SAMOSTATNÁ

6mm bezpečnostné sklo | dodávka v 1 balení

K SAMOSTATNEJ PEVNEJ STENE JE VŽDY NUTNÉ OBJEDNAŤ MONTÁŽNY SET D22BTK1V

ZVLÁŠTNÉ ROZMERY ¹⁾

		Typ	Šírka	Farba	Sklo			
Šírka	Výška	Kód	Rozmer	50=aluchróm 06=čierna matná	07=číre	22=Durlux	87=Screen 88=biele linky	
250 - 800	do 2000	D22F1	SM1	xx	07	314 / 377 €	22	377 / 453 € xx 408 / 490 €
801 - 1600	do 2000	D22F1	SM2	xx	07	409 / 491 €	22	491 / 590 € xx 613 / 736 €

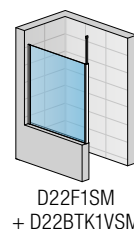

D22BTK1V | MONTÁŽNY STABILIZAČNÝ SET (STROPNÁ VZPERA)

dĺžka stropnej vzpery 1200 mm | maximálna výška stropu pre kotvenie je 2900 mm | dodávka v 1 balení

ŠTANDARDNÉ ROZMERY

		Typ	Farba	Výška	Cena
Montážny set pre výšku zásteny	Kód	50=aluchróm 06=čierna matná	Rozmer		
2000	D22BTK1V	xx.	2000	106 / 128 €	

ZVLÁŠTNÉ ROZMERY

do 2000	D22BTK1V	xx.	SM1	124 / 149 €
---------	----------	-----	-----	-------------

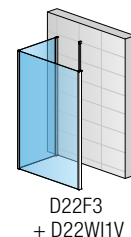

D22F3 | DOPLNKOVÁ BOČNÁ STENA V 90° ³⁾ (POZRI STRANY 280-281)

PRÍPLATKY

Skosenie / výrez	Z.AUS.001 (vychádza sa z ceny za zvláštne rozmery)	Cena za ks	104 €
------------------	--	------------	-------

PRESTAVITELNÉ ŠÍRKY

Štandardné rozmery		1
Šírka	Pevná stena (-20 mm; +5 mm)	
700	680-705	
800	780-805	
900	880-905	
1000	980-1005	
1200	1180-1205	
1400	1380-1405	
Zvláštne rozmery		(-10 mm; +15 mm)
napr.: 865	855-880	

POZNÁMKY

- 1) - V PRÍPADE MONTÁŽE NA DLAŽBU JE NUTNÉ VZIAŤ V ÚVAHU ROZDIEL MEDZI NOMINÁLNOU A FYZICKOU ŠÍRKOU. POZRI TECHNICKÉ INFORMÁCIE NA KONCI KAPITOLY DIVERA.
- 2) - D22W11V JE MOŽNÉ KOMBINOVAŤ S DOPLNKOVOU BOČNOU STENOU D22F3 PRE L-MONTÁŽ. POZRI STRANY 280-281.

WALK-IN DIVERA

SAFETY
GLASS
6 MM

4

STAND.
2000 MM

MAX.
1400 MM

MAX.
1600 MM

AQUA
PERLE



EM 14428
A1 2008

BLACK
LINE



D22WI2 | aluchróm (50), číre sklo (07)

↑
Vysvetlivky
k piktogramom
nájdete
na vnútornej
zadnej strane
obálky.



D22WI2 + D22SDK | aluchróm (50), číre sklo (07)



D22WI2 + D22SDK | čierna matná (06), číre sklo (07)

OBJEDNÁVACÍ KÓD NÁJDETE V BĚŽOVÝCH POLIACH:

D22WI2 070 50 07 = DIVERA pevná stena samostatná s krátkou otočnou stenou v 90°, šířka pevnej steny 700 mm, šířka krátkej otočnej steny 457 mm, výška 2000 mm, aluchróm, číre sklo

D22WI2 | PEVNÁ STENA SAMOSTATNÁ S KRÁTKOU OTOČNOU STENOU V 90°

6mm bezpečnostné sklo | vodorovná vzpera 1200 mm (možno skrátiť) | dodávka v 2 baleniach

ŠTANDARDNÉ ROZMERY ^{1) 4)}

			Typ	Šírka	Farba	Sklo					
Šírka A	Šírka B	Výška	Kód	Rozmer	50=aluchróm 06=čierna matná	07=číre	22=Durlux	87=Screen 88=biele linky			
700	457	2000	D22WI2	070	xx	07	465 / 558 €	22	558 / 670 €	xx	582 / 699 €
800	457	2000	D22WI2	080	xx	07	474 / 569 €	22	569 / 683 €	xx	594 / 713 €
900	457	2000	D22WI2	090	xx	07	484 / 581 €	22	581 / 698 €	xx	605 / 726 €
1000	457	2000	D22WI2	100	xx	07	501 / 602 €	22	602 / 723 €	xx	627 / 753 €
1200	457	2000	D22WI2	120	xx	07	518 / 622 €	22	622 / 747 €	xx	647 / 777 €
1400	457	2000	D22WI2	140	xx	07	532 / 639 €	22	639 / 767 €	xx	666 / 800 €

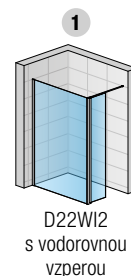

D22F1 | PEVNÁ STENA SAMOSTATNÁ

6mm bezpečnostné sklo | dodávka v 1 balení

K SAMOSTATNEJ PEVNEJ STENE JE VŽDY NUTNÉ OBJEDNAŤ MONTÁŽNY SET D22BTK2

ZVLÁŠTNE ROZMERY ¹⁾

		Typ	Šírka	Farba	Sklo					
Šírka	Výška	Kód	Rozmer	50=aluchróm 06=čierna matná	07=číre	22=Durlux	87=Screen 88=biele linky			
250 - 800	do 2000	D22F1	SM1	xx	07	314 / 377 €	22	377 / 453 €	xx	408 / 490 €
801 - 1600	do 2000	D22F1	SM2	xx	07	409 / 491 €	22	491 / 590 €	xx	613 / 736 €

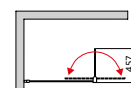

D22BTK2 | KRÁTKA OTOČNÁ STENA V 90° ^{2) 3)} PRÍSLUŠENSTVO NA OBJEDNÁVKU

6mm bezpečnostné sklo | profil + krátka otočná stena, šířka 457 mm | dĺžka vodorovnej vzpery 1200 mm | dodávka v 1 balení

ŠTANDARDNÉ ROZMERY ¹⁾

		Typ	Šírka	Farba	Sklo					
Šírka	Výška	Kód	Rozmer	50=aluchróm 06=čierna matná	07=číre	22=Durlux	87=Screen 88=biele linky			
457	2000	D22BTK2	0457	xx	07	233 / 280 €	22	280 / 336 €	xx	326 / 392 €

ZVLÁŠTNE ROZMERY ¹⁾

200 - 600	do 2000	D22BTK2	SM1	xx	07	398 / 478 €	22	478 / 574 €	xx	686 / 824 €
-----------	---------	---------	-----	----	----	-------------	----	-------------	----	-------------

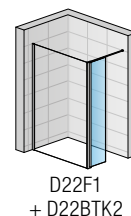

D22F3 | DOPLNKOVÁ BOČNÁ STENA V 90° ³⁾ (POZRI STRANY 280-281)

PRÍSLUŠENSTVO NA OBJEDNÁVKU

D22SDK | TELESKOPICKÁ STROPNÁ VZPERA

dĺžka stropnej vzpery 1500 mm | maximálna výška stropu pre kotvenie je 2900 mm

		Typ	Farba	Dĺžka	Cena
Kód			50=aluchróm 06=čierna matná	Rozmer	
D22SDK		.xx.		1500	42 / 51 €

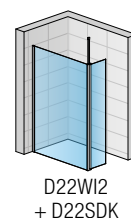
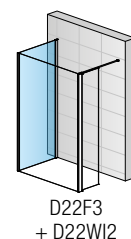

PRÍPLATKY

Skosenie / výrez **Z.AUS.001** (vychádza sa z ceny za zvláštne rozmery) Cena za ks 104 €

PRESTAVITELNÉ ŠÍRKY

Štandardné rozmery		1
Šírka	Pevná stena (-20 mm; +5 mm)	
700	680-705	
800	780-805	
900	880-905	
1000	980-1005	
1200	1180-1205	
1400	1380-1405	
Zvláštne rozmery		(-10 mm; +15 mm)
napr.: 865	855-880	

POZNÁMKY

- 1) - V PRÍPADE MONTÁŽE NA DLAŽBU JE NUTNÉ VZIAŤ V ÚVAHU ROZDIEL MEDZI NOMINÁLNOU A FYZICKOU ŠÍRKOU. POZRI TECHNICKÉ INFORMÁCIE NA KONCI KAPITOLY DIVERA.
- 2) - KRÁTKA OTOČNÁ STENA D22BTK2 MÔŽE BYŤ OBJEDNANÁ SAMOSTATNE, ABY SA ROZŠÍRILA EXISTUJÚCA PEVNÁ STENA D22WI1 NA D22WI2.
- 3) - V PRÍPADE OBJEDNÁVKY D22BTK2 SM1 NUTNÉ OBJEDNAŤ D22F1.
- 4) - D22WI2 JE MOŽNÉ KOMBINOVAŤ S DOPLNKOVOU BOČNOU STENOU D22F3 PRE L-MONTÁŽ. POZRI STRANY 280-281.

1 Technické informácie nájdete na konci kapitoly DIVERA.

Rozmery v mm. Ceny v EUR bez DPH. Technické zmeny vyhradené. Zvláštne vyhotovenia nie je možné vrátiť.

WALK-IN DIVERA

SAFETY
GLASS
6 MM

4

STAND.
2000 MM

MAX.
1800 MM

MAX.
1600 MM

AQUA
PERLE



EM 14428
A1 2008



D22WI3 | aluchróm (50), číre sklo (07)

↑
Vysvetlivky
k piktogramom
nájdete
na vnútornej
zadnej strane
obálky.



D22WI3 + D22SDK | aluchróm (50), číre sklo (07)



D22WI3 + D22SDK | čierna matná (06), číre sklo (07)

OBJEDNÁVACÍ KÓD NÁJDETE V BÉŽOVÝCH POLIACH:

D22WI3 110 50 07 = DIVERA pevná stena samostatná s krátkou otočnou stenou ve 180°, šířka pevnej steny 700 mm, šířka krátkej otočnej steny 400 mm, výška 2000 mm, aluchróm, číre sklo

D22WI3 | PEVNÁ STENA SAMOSTATNÁ S KRÁTKOU OTOČNOU STENOU VE 180°

6mm bezpečnostné sklo | vodorovná vzpera 1200 mm (možno skrátiť) | dodávka v 2 baleniach

ŠTANDARDNÉ ROZMERY ^{1) 3)}

Šírka A		Šírka pevného dílu C	Šírka otočné stěny B	Výška	Typ	Šírka	Farba	Sklo	Cena			
Kód		Rozmer		50=aluchróm 06=čierna matná	07=číre	22=Durlux	87=Screen 88=biele linky					
1100	700	400	2000	D22WI3	110	xx	07	494 / 593 €	22	593 / 712 €	xx	618 / 742 €
1200	800	400	2000	D22WI3	120	xx	07	503 / 604 €	22	604 / 725 €	xx	629 / 755 €
1300	900	400	2000	D22WI3	130	xx	07	512 / 615 €	22	615 / 738 €	xx	641 / 770 €
1400	1000	400	2000	D22WI3	140	xx	07	529 / 635 €	22	635 / 762 €	xx	661 / 794 €
1600	1200	400	2000	D22WI3	160	xx	07	546 / 656 €	22	656 / 788 €	xx	683 / 820 €
1800	1400	400	2000	D22WI3	180	xx	07	560 / 672 €	22	672 / 807 €	xx	700 / 840 €

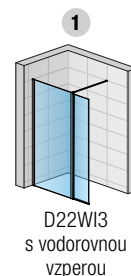

D22F1 | PEVNÁ STENA SAMOSTATNÁ

6mm bezpečnostné sklo | dodávka v 1 balení

K SAMOSTATNEJ PEVNEJ STENE JE VŽDY NUTNÉ OBJEDNAŤ MONTÁŽNY SET D22BTK3

ZVLÁŠTNÉ ROZMERY ¹⁾

Šírka		Výška	Typ	Šírka	Farba	Sklo	Cena			
Kód		Rozmer	50=aluchróm 06=čierna matná	07=číre	22=Durlux	87=Screen 88=biele linky				
250 - 800	do 2000	D22F1	SM1	xx	07	314 / 377 €	22	377 / 453 €	xx	408 / 490 €
801 - 1600	do 2000	D22F1	SM2	xx	07	409 / 491 €	22	491 / 590 €	xx	613 / 736 €

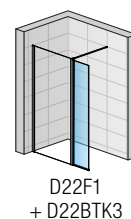
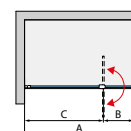

D22BTK3 | KRÁTKA OTOČNÁ STENA V 180° ²⁾ PRÍSLUŠENSTVO NA OBJEDNÁVKU

6mm bezpečnostné sklo | profil + krátka otočná stena, šířka 400 mm | dĺžka stropnej vzpery 1200 mm | dodávka v 1 balení

ŠTANDARDNÉ ROZMERY ¹⁾

Šírka		Výška	Typ	Šírka	Farba	Sklo	Cena			
Kód		Rozmer	50=aluchróm 06=čierna matná	07=číre	22=Durlux	87=Screen 88=biele linky				
400	2000	D22BTK3	0400	xx	07	263 / 316 €	22	316 / 380 €	xx	344 / 413 €

ZVLÁŠTNÉ ROZMERY ¹⁾

200 - 600	do 2000 ⁴⁾	D22BTK3	SM1	xx	07	429 / 515 €	22	515 / 618 €	xx	693 / 832 €
-----------	-----------------------	----------------	------------	-----------	-----------	-------------	-----------	-------------	-----------	-------------

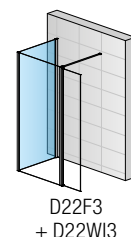

D22F3 | DOPLNKOVÁ BOČNÁ STENA V 90° ³⁾ (POZRI STRANY 280-281)

PRÍSLUŠENSTVO NA OBJEDNÁVKU

D22SDK | TELESKOPICKÁ STROPNÁ VZPERA

dĺžka stropnej vzpery 1500 mm | maximálna výška stropu pre kotvenie je 2900 mm



Typ	Farba	Dĺžka	Cena
Kód	50=aluchróm 06=čierna matná	Rozmer	
D22SDK	.xx.	1500	42 / 51 €

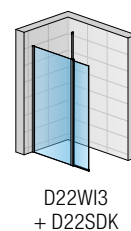

PRÍPLATKY

Skosenie / výrez	Z.AUS.001 (vychádza sa z ceny za zvláštne rozmery)	Cena za ks	104 €
------------------	---	------------	-------

PRESTAVITELNÉ ŠÍRKY

Štandardné rozmery	1
Šírka	Pevná stena (-20 mm; +5 mm)
1100	1080-1105
1200	1180-1205
1300	1280-1305
1400	1380-1405
1600	1580-1605
1800	1780-1805
Zvláštne rozmery	(-10 mm; +15 mm)
napr.: 865	855-880

POZNÁMKY

- 1) - V PRÍPADE MONTÁŽE NA DLAŽBU JE NUTNÉ VZIAŤ V ÚVAHU ROZDIEL MEDZI NOMINÁLNOU A FYZICKOU ŠÍRKOU. POZRI TECHNICKÉ INFORMÁCIE NA KONCI KAPITOLY DIVERA.
- 2) - V PRÍPADE OBJEDNÁVKY D22BTK3 SM1 NUTNÉ OBJEDNAŤ D22F1.
- 3) - D22WI3 JE MOŽNÉ KOMBINOVAŤ S DOPLNKOVOU BOČNOU STENOU D22F3 PRE L-MONTÁŽ. POZRI STRANY 280-281

Technické informácie nájdete na konci kapitoly DIVERA.

Rozmery v mm. Ceny v EUR bez DPH. Technické zmeny vyhradené. Zvláštne vyhotovenia nie je možné vrátiť.

WALK-IN DIVERA

SAFETY
GLASS
6 MM

4

STAND.
2000 MM

MAX.
1600 MM

AQUA
PERLE

EN 14428
A1 2008

BLACK
LINE

↑
Vysvetlivky
k piktogramom
nájdete
na vnútornej
zadnej strane
obálky.



D22F1 + D22F3 | aluchróm (50), číre sklo (07)



D22F3VSM + D22WI2 | čierna matná (06), číre sklo (07)

OBJEDNÁVACÍ KÓD NÁJDETE V BĚŽOVÝCH POLIACH:

D22F3 070 50 07 = DIVERA doplnková bočná stena v 90°, šírka 700 mm, výška 2000 mm, aluchróm, číre sklo

D22F3 | DOPLNKOVÁ BOČNÁ STENA V 90° 2)

MOŽNÉ KOMBINOVAŤ SO ŠTANDARDNOU PEVNOU STENOU V 90° D22F1 PRE L-MONTÁŽ

6mm bezpečnostné sklo | dodávka v 1 balení

ŠTANDARDNÉ ROZMERY 1)

		Typ	Šírka	Farba	Sklo			
Šírka	Výška	Kód	Rozmer	50=aluchróm 06=čierna matná	07=číre	22=Durlux	87=Screen 88=biele linky	
700	2000	D22F3	070	xx	07	232 / 279 €	22	279 / 335 € xx 285 / 342 €
800	2000	D22F3	080	xx	07	241 / 290 €	22	290 / 348 € xx 321 / 386 €
900	2000	D22F3	090	xx	07	251 / 302 €	22	302 / 363 € xx 353 / 424 €
1000	2000	D22F3	100	xx	07	268 / 322 €	22	322 / 387 € xx 381 / 458 €
1200	2000	D22F3	120	xx	07	285 / 342 €	22	342 / 411 € xx 445 / 534 €
1400	2000	D22F3	140	xx	07	312 / 375 €	22	375 / 450 € xx 504 / 605 €

ZVLÁŠTNE ROZMERY (BOČNÁ STENA JE V ROVNAKEJ VÝŠKE AKO PEVNÁ STENA)

250 - 800	2000	D22F3	SM1	xx	07	314 / 377 €	22	377 / 453 € xx 559 / 671 €
801 - 1400	2000	D22F3	SM2	xx	07	409 / 491 €	22	491 / 590 € xx 610 / 732 €

ZVLÁŠTNE ROZMERY SKRÁTENÁ BOČNÁ STENA (BOČNÁ STENA JE NIŽŠIA AKO PEVNÁ STENA) 3)

250 - 800	do 2000	D22F3V	SM1	xx	07	325 / 390 €	22	390 / 468 € xx 548 / 658 €
801 - 1400	do 2000	D22F3V	SM2	xx	07	434 / 521 €	22	521 / 626 € xx 702 / 843 €

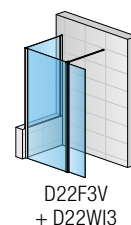
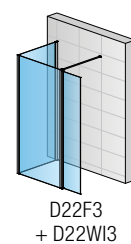
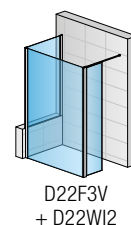
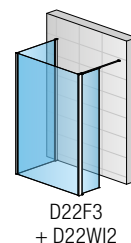
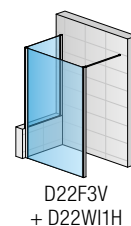
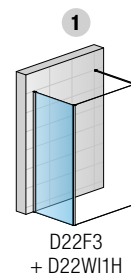

WALK-IN

PRÍPLATKY

Skosenie / výrez	Z.AUS.001 (vychádza sa z ceny za zvláštne rozmery)	Cena za ks	104 €
------------------	--	------------	-------

VOLITELNÉ PRÍSLUŠENSTVO

Rozšírovací profil 25 mm	AD221.50.2000 (aluchróm) / AD221.06.2000 (čierna matná)	výška 2000 mm	32 / 39 €
	AD221.50.SM1 (aluchróm) / AD221.06.SM1 (čierna matná)	výška do 2000 mm	45 / 54 €
Fixný diel k rohovej vzpera pre uchytanie na sklo	D22FPG.10 (chróm) / D22FPG.06 (čierna matná)		16 / 20 €
Rohová vzpera stena-sklo	D22EV1.10.500 (chróm) / D22EV1.06.500 (čierna matná)	Dĺžka 500 mm	63 / 76 €
Rohová vzpera sklo-sklo	D22EV2.10.500 (chróm) / D22EV2.06.500 (čierna matná)	Dĺžka 500 mm	63 / 76 €

PRESTAVITELNÉ ŠÍRKY

Inštalčné rozmery vaničky
- od zvislého obkladu po vonkajšiu hranu vaničky

Stavebná pripravenosť dlažby
pre zástenu štandardných rozmerov

Štandardné rozmery	1	Montáž na dlažbu (stred skla)
Šírka	Bočná stena v 90° (-20 mm; +5 mm)	Bočná stena v 90° (-10 mm; +15 mm)
700	680-705	668
800	780-805	768
900	880-905	868
1000	980-1005	968
1200	1180-1205	1168
1400	1380-1405	1368
Zvláštne rozmery	(-10 mm; +15 mm)	(-10 mm; +15 mm)
napr.: 865	855-880	865

POZNÁMKY

- 1) - V PRÍPADE MONTÁŽE NA DLAŽBU JE NUTNÉ VZIAŤ DO ÚVAHY ROZDIEL MEDZI NOMINÁLNOU A FYZICKOU ŠÍRKOU. POZRI TECHNICKÉ INFORMÁCIE NA KONCI KAPITOLY DIVERA.
- 2) - MOŽNÉ KOMBINOVAŤ SO ŠTANDARDNOU BOČNOU STENOU V 90° D22F1 (POZRI STRANY 220-221).
- 3) - DÔLEŽITÉ UPOZORNENIE: SKRÁTENÁ BOČNÁ STENA VŽDY DOSADÁ NA VAŇU / SOKEĽ.

1 Technické informácie nájdete na konci kapitoly DIVERA.

Rozmery v mm. Ceny v EUR bez DPH. Technické zmeny vyhradené. Zvláštne vyhotovenia nie je možné vrátiť.

VAŇOVÉ ZÁSTENY

KOMFORTNÉ SPRCHOVANIE V MALÝCH KÚPEĽNIACH

Pohodlné sprchovanie aj v malých kúpeľniach, kde nie je miesto pre samostatný sprchovací kút - to nie je s vaňovými zástenami RONAL žiadny problém.

Tieto vaňové zásteny Vám môžeme ponúknuť takmer vo všetkých našich typových radoch. Jednodielne, dvojdielne alebo trojdielne, rámové alebo bezrámové. Rozhodujúce je, aké je želanie zákazníka.

VAŇOVÉ ZÁSTENY:

CADURA	312-313
SOLINO	314-317
EASY	318-319

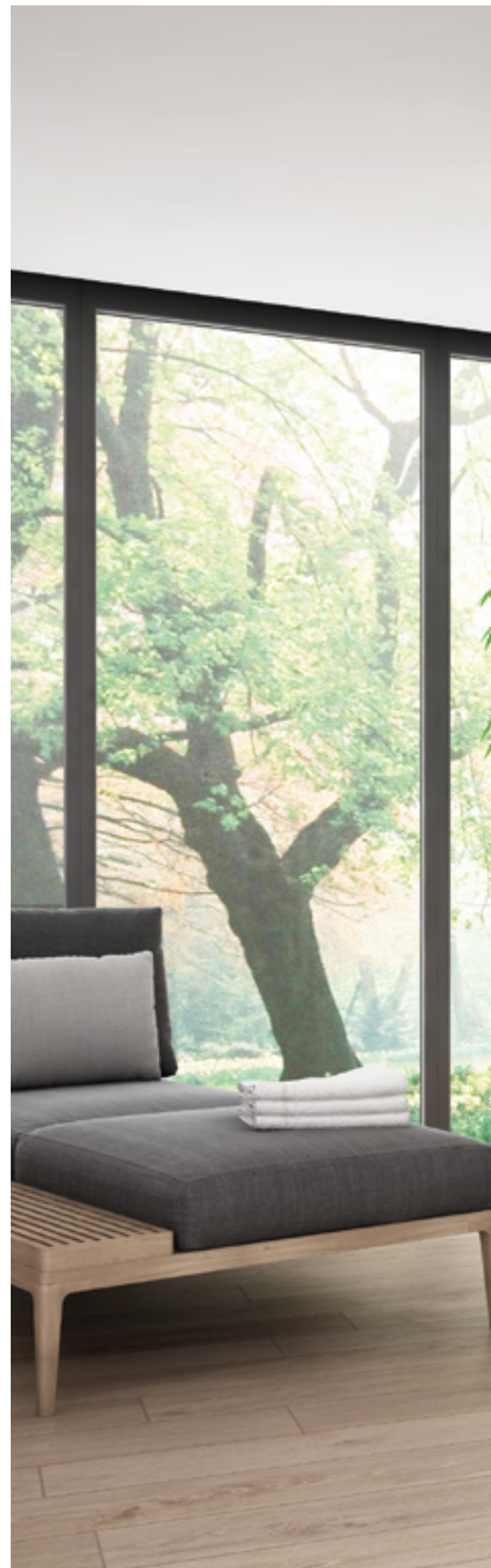

V ponuke nasledujúce varianty vaňových zásten:

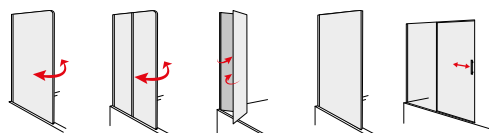



VAŇOVÉ
ZASTĚNY

CADURA

SAFETY
GLASS
6 MM

2

STAND.
1600 MM

MAX.
1400 MM

AQUA
PERLE

ISOFT

EN 14428
A1 2008

BLACK
LINE

↑
Vysvetlivky
k piktogramom
nájdete
na vnútornej
zadnej strane
obálky.



CAW2B G | čierna matná (06), číre sklo (07)



CAW2B G | aluchróm (50), číre sklo (07)

OBJEDNÁVACÍ KÓD NÁJDETE V BÉŽOVÝCH POLIACH:

CAW2B G 120 50 07 = CADURA vaňová zástena s posuvným dielom, pevný diel vľavo, šírka 1200 mm, výška 1600 mm, aluchróm, číre sklo

CAW2B | VAŇOVÁ ZÁSTENA S POSUVNÝM DIELOM

6mm bezpečnostné sklo | 10mm prahová lišta | vodorovná stabilizačná vzpera 1500 mm

ŠTANDARDNÉ ROZMERY ¹⁾

ŠTANDARDNÉ ROZMERY ¹⁾			Typ	Pevný diel	Šírka	Farba	Sklo		
Šírka celková A	Šírka B	Výška	Kód	G=vľavo D=vpravo	Rozmer	06=čierna matná 50=aluchróm	07=číre	87=Screen	
1200	640	1600	CAW2B	x	120	xx	07	87	599 € 690 €
1400	740	1600	CAW2B	x	140	xx	07	87	637 € 737 €

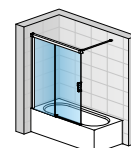

CAW2B G

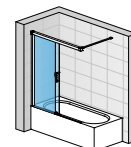

CAW2B G
otvorená
zástena

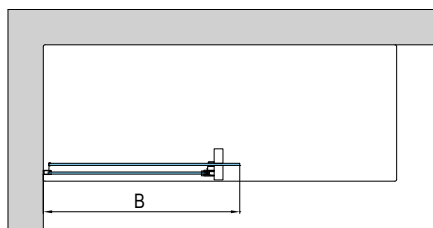
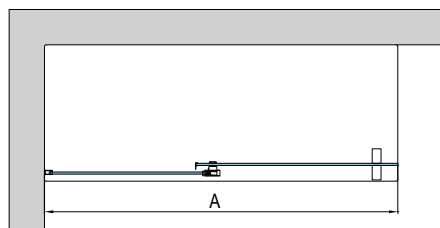

PRESTAVITEĽNÉ ŠÍRKY

Rozmer od steny k vonkajšej hrane skla

Štandardné rozmery	Vaňová zástena		
	Šírka	Šírka A (-17 mm; +6 mm)	Šírka B (-17 mm; +6 mm)
1200		1183-1206	651
1400		1383-1406	751

I Technické informácie nájdete na konci kapitoly CADURA.

Rozmery v mm. Ceny v EUR bez DPH. Technické zmeny vyhradené. Zvláštne vyhotovenia nie je možné vrátiť.

SOLINO

SAFETY
GLASS
6 MM

3

STAND.
1500 MM

MAX.
850 MM

AQUA
PERLE

1° EN 14428:2008



BLACK
LINE

↑
Vysvetlivky
k piktogramom
nájdete
na vnútornej
zadnej strane
obálky.



SOLB1 | aluchróm (50), číre sklo (07)

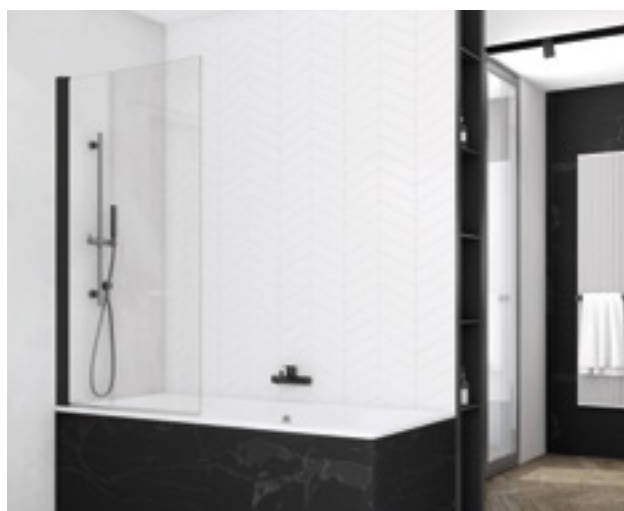

SOEB1 | čierna matná (06), číre sklo (07)



SOEB13 | aluchróm (50), číre sklo (07)

OBJEDNÁVACÍ KÓD NÁJDETE V BÉŽOVÝCH POLIACH:

SOLB1 0750 01 07 = SOLINO jednokřídlová vaňová zástena, šířka 750 mm, výška 1500 mm, matný elox, číre sklo

SOLB1 | JEDNOKŘÍDLOVÁ VAŇOVÁ ZÁSTENA

6mm bezpečnostné sklo | 180° otváranie

ŠTANDARDNÉ ROZMERY ^{1) 2)}

ŠTANDARDNÉ ROZMERY ^{1) 2)}			Typ	Šírka	Farba	Sklo		
Šírka celková A	Šírka skla B	Výška	Kód	Rozmer	01=matný elox 04=biela 50=aluchróm	07=číre	87=Screen 88=biele linky	
750	685	1500	SOLB1	0750	xx	07		375 € xx 474 €
850	785	1500	SOLB1	0850	xx	07		411 € xx 510 €

PRODUKTY SKLADOM

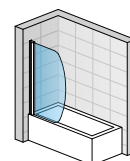

SOLB1

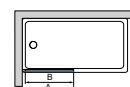
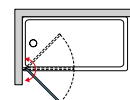

SOEB1 | JEDNOKŘÍDLOVÁ VAŇOVÁ ZÁSTENA

6mm bezpečnostné sklo | 180° otváranie

ŠTANDARDNÉ ROZMERY ¹⁾

ŠTANDARDNÉ ROZMERY ¹⁾			Typ	Šírka	Farba	Sklo		
Šírka celková A	Šírka skla B	Výška	Kód	Rozmer	06=čierna matná 50=aluchróm	07=číre	87=Screen 88=biele linky	
750	685	1500	SOEB1	0750	xx	07		355 € xx 449 €
850	785	1500	SOEB1	0850	xx	07		392 € xx 487 €

ZVLÁŠTNÉ ROZMERY ¹⁾

300-1000		1500	SOEB1	SM1	xx	07		451 € xx 561 €
300-1000		do 2000	SOEB1	SM2	xx	07		471 € xx 585 €

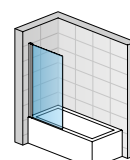

SOEB1

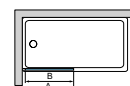
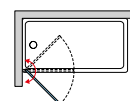

SOEB13 | JEDNOKŘÍDLOVÁ VAŇOVÁ ZÁSTENA S PEVNOU STENOU V ROVINE

6mm bezpečnostné sklo | 180° otváranie | rohová vzpera

ŠTANDARDNÉ ROZMERY ¹⁾

ŠTANDARDNÉ ROZMERY ¹⁾			Typ	Šírka	Farba	Sklo		
Šírka celková A	Šírka pevného dielu B	Výška	Kód	Rozmer	06=čierna matná 50=aluchróm	07=číre	87=Screen 88=biele linky	
900	350	1500	SOEB13	090	xx	07		532 € xx 669 €
1000	350	1500	SOEB13	100	xx	07		555 € xx 692 €
1100	400	1500	SOEB13	110	xx	07		571 € xx 708 €
1200	400	1500	SOEB13	120	xx	07		605 € xx 758 €

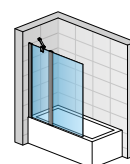

SOEB13

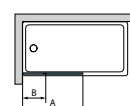
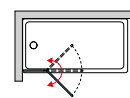

VAŇOVÉ ZÁSTENY

POZNÁMKY

- 1) - VAŇOVÁ ZÁSTENA JE SYMETRICKÁ A JE MOŽNÉ JU NAMONTOVAŤ VPRAVO AJ VLAVO.
- 2) - UVEDENÁ ŠÍRKA ZODPOVEDÁ ŠÍRKE NAJŠIRŠEJ ČASTI SKLA.

I Technické informácie nájdete na konci kapitoly SOLINO.

Rozmery v mm. Ceny v EUR bez DPH. Technické zmeny vyhradené. Zvláštne vyhotovenia nie je možné vrátiť.

SOLINO

SAFETY
GLASS
6 MM

3

STAND.
1500 MM

MAX.
1200 MM

AQUA
PERLE

EN 14428
A1 2008

BLACK
LINE

↑
Vysvetlivky
k piktogramom
nájdete
na vnútornej
zadnej strane
obálky.



SOLB2 G | aluchróm (50), číre sklo (07)

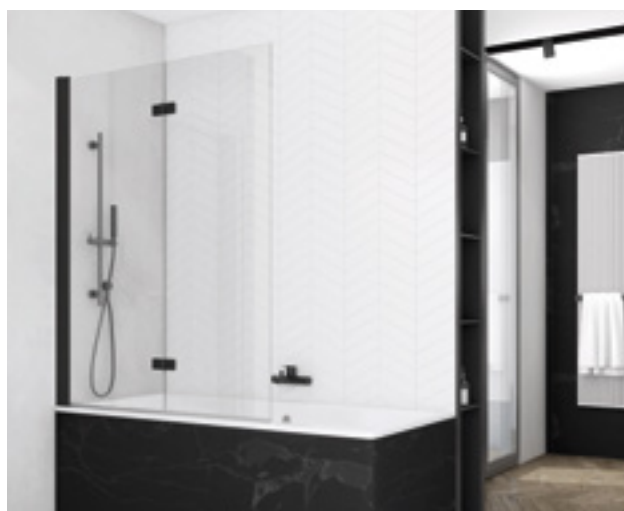

SOLB2 G | čierna matná (06), číre sklo (07)

OBJEDNÁVACÍ KÓD NÁJDETE V BÉŽOVÝCH POLIACH:
SOLB2 G 090 50 07 = SOLINO dvojdielna skladacia vaňová zástena, montáž vľavo, šírka 900 mm, výška 1500 mm, aluchróm, číre sklo

SOLB2 | DVOJDIELNA SKLADACIA VAŇOVÁ ZÁSTENA

6mm bezpečnostné sklo | 180° otváranie | integrované pánty sklo-sklo s otváraním len von

 PRODUKTY
SKLADOM

ŠTANDARDNÉ ROZMERY

ŠTANDARDNÉ ROZMERY			Typ	Montáž	Šírka	Farba	Sklo		
Šírka celková A	Šírka B	Výška	Kód	G=vľavo D=vpravo	Rozmer	06=čierna matná 50=aluchróm	07=číre	87=Screen 88=biele linky	
900	511	1500	SOLB2	G	090	xx	07		502 € xx 634 €
			SOLB2	D	090	xx	07		502 € xx 634 €
1000	561	1500	SOLB2	G	100	xx	07		518 € xx 650 €
			SOLB2	D	100	xx	07		518 € xx 650 €
1100	611	1500	SOLB2	G	110	xx	07		533 € xx 664 €
			SOLB2	D	110	xx	07		533 € xx 664 €
1200	661	1500	SOLB2	G	120	xx	07		549 € xx 681 €
			SOLB2	D	120	xx	07		549 € xx 681 €

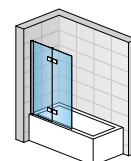

SOLB2 G

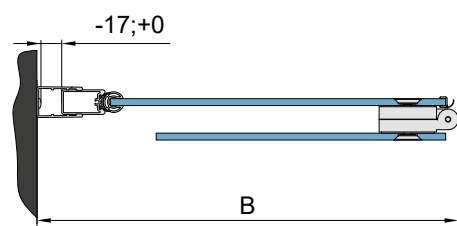
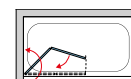
PRESTAVITELNÉ ŠÍRKY
Štandardné rozmery

Šírka	Vaňová zástena (-17 mm; 0 mm)
900	883-900
1000	983-1000
1100	1083-1100
1200	1183-1200

Technické informácie nájdete na konci kapitoly SOLINO.

Rozmery v mm. Ceny v EUR bez DPH. Technické zmeny vyhradené. Zvláštne vyhotovenia nie je možné vrátiť.

EASY

SAFETY
GLASS
6 MM



STAND.
1500 MM

MAX.
1200 MM



↑
Vysvetlivky
k piktogramom
nájdete
na vnútornej
zadnej strane
obálky.



STR4P6B | aluchróm (50), číre sklo (07), rohová vzpera



STR4P6B + SMGE2 | aluchróm (50), číre sklo (07), vodorovná vzpera

OBJEDNÁVACÍ KÓD NÁJDETE V BÉŽOVÝCH POLIACH:
STR4P6B 070 50 07 = EASY pevná vaňová zástena, šírka 700 mm, výška 1500 mm, aluchróm, číre sklo

STR4P6B | PEVNÁ VAŇOVÁ ZÁSTENA

6mm bezpečnostné sklo | rohová vzpera

ŠTANDARDNÉ ROZMERY ¹⁾

Štandardné rozmery ¹⁾		Typ	Šírka	Farba	Sklo	
Šírka	Výška	Kód	Rozmer	50=aluchróm	07=číre	
700	1500	STR4P6B	070	50	07	351 €
750	1500	STR4P6B	075	50	07	353 €
800	1500	STR4P6B	080	50	07	368 €
900	1500	STR4P6B	090	50	07	386 €
1000	1500	STR4P6B	100	50	07	402 €
1200	1500	STR4P6B	120	50	07	437 €

ZVLÁŠTNE ROZMERY ¹⁾

250 - 800	1500	STR4P6B	SM1	50	07	496 €
801 - 1200	1500	STR4P6B	SM2	50	07	606 €

PRÍSLUŠENSTVO

Vodorovná vzpera, aluchróm, dĺžka 1250 mm	SMGE2.50.1250	86 €
---	----------------------	------

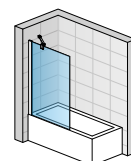
 PRODUKTY
SKLADOM

STR4P6B

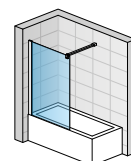
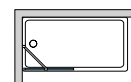
 STR4P6B
+ SMGE2

PRESTAVITELNÉ ŠÍRKY
Štandardné rozmery

Šírka	Vaňová zástena (-12 mm; +5 mm)
700	688-705
750	738-755
800	788-805
900	888-905
1000	988-1005
1200	1188-1205

Zvláštne rozmery

(-12 mm; +5 mm)

napr.: 865

853-870

POZNÁMKY
1) - VAŇOVÁ ZÁSTENA JE SYMETRICKÁ A JE MOŽNÉ JU NAMONTOVAŤ VPRAVO AJ VĽAVO.

Technické informácie nájdete na konci kapitoly EASY.

Rozmery v mm. Ceny v EUR bez DPH. Technické zmeny vyhradené. Zvláštne vyhotovenia nie je možné vrátiť.

SPRCHOVÉ VANIČKY

Naše série sprchových vaničiek, ktoré sa skladajú zo sofistikovaných materiálov a originálnych textúr v elegantných farbách, dokonale spájajú štýl a materiál, čím dávajú život rôznym kombináciám, aby bol váš sprchovací kút estetický aj funkčný.

PlyLite

RUG 322-323

RUG XL 324-327

MINERALITE / LIATÝ MRAMOR

AIR 328-331

CALCE 332-335

DUNE 336-339

LIVADA 340-349

AKRYLÁT

ROCKER 350-353

CINCO 354-357

PLANOR 358-361





RUG



W30AS I obdĺžniková sprchová vanička z PlyLite, sifón na kratšej strane, sivá (16)

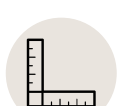

FARBY



Biela

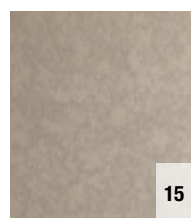

Konope

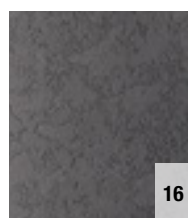

Sivá

↑
Vysvetlivky
k piktogramom
nájdete
na vnútornej
zadnej strane
obálky.

OBJEDNÁVACÍ KÓD NÁJDETE V BĚŽOVÝCH POLIACH:

W30Q 080 09 = RUG štvorcová sprchová vanička, šírka 800 mm, výška 45 mm, biela

W30Q | ŠTVORCOVÁ SPRCHOVÁ VANIČKA - Z PLYLITE ¹⁾

výška sprchovej vaničky 45 mm | otvor pre sifón s priemerom 90 mm | dodáva sa s krytom sifónu vo farbe totožnej s vaničkou

ŠTANDARDNÉ ROZMERY

			Typ	Šírka	Farba vaničky		
Rozmery vaničky X x Y	Výška	Hmotnosť (kg)	Kód	Rozmer	09=biela 15=konope 16=sivá		
800 x 800	45	9,0	W30Q	080	xx		967 €
900 x 900	45	13,0	W30Q	090	xx		973 €
1000 x 1000	45	16,5	W30Q	100	xx		1 052 €

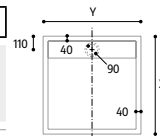

W30AS | OBDĽŽNIKOVÁ SPRCHOVÁ VANIČKA - Z PLYLITE ¹⁾

výška sprchovej vaničky 45 mm | otvor pre sifón s priemerom 90 mm | dodáva sa s krytom sifónu vo farbe totožnej s vaničkou

ŠTANDARDNÉ ROZMERY

			Typ	Šírka	Farba vaničky		
Rozmery vaničky X x Y	Výška	Hmotnosť (kg)	Kód	Rozmer X	Rozmer Y	09=biela 15=konope 16=sivá	
1000 x 700	45	11,0	W30AS	100	070	xx	979 €
1200 x 700	45	13,0	W30AS	120	070	xx	1 058 €
1400 x 700	45	15,5	W30AS	140	070	xx	1 141 €
1000 x 800	45	12,5	W30AS	100	080	xx	985 €
1200 x 800	45	15,0	W30AS	120	080	xx	1 064 €
1400 x 800	45	18,5	W30AS	140	080	xx	1 147 €
1000 x 900	45	14,5	W30AS	100	090	xx	992 €
1200 x 900	45	16,5	W30AS	120	090	xx	1 070 €
1400 x 900	45	21,0	W30AS	140	090	xx	1 154 €

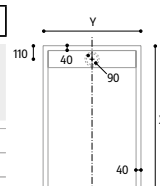

W30ASSM | SPRCHOVÁ VANIČKA Z PLYLITE - NA MIERU ¹⁾

výška sprchovej vaničky 45 mm | otvor pre sifón s priemerom 90 mm | dodáva sa s krytom sifónu vo farbe totožnej s vaničkou

ZVLÁŠTNE ROZMERY

			Typ	Šírka	Farba vaničky		
Rozmer X od ... do ...	Rozmer Y od ... do ...	Výška	Kód	Rozmer	09=biela 15=konope 16=sivá		
700 - 1000	700 - 900	45	W30AS	SM1	xx		1 098 €
1000 - 1200	700 - 900	45	W30AS	SM2	xx		1 193 €
700 - 1000	900 - 1200	45	W30AS	SM2	xx		1 193 €
1200 - 1500	700 - 900	45	W30AS	SM3	xx		1 303 €
1000 - 1200	900 - 1200	45	W30AS	SM3	xx		1 303 €
1200 - 1500	900 - 1200	45	W30AS	SM4	xx		1 607 €
1500 - 1700	700 - 1200	45	W30AS	SM4	xx		1 607 €

		X Dlhšia strana										
		700	800	900	1000	1100	1200	1300	1400	1500	1600	1700
Y Kratšia strana so sifónom	700											
	800		SM1			SM2			SM3			
	900											
	1000		SM2			SM3					SM4	
1200												

Uvedte typ s rozmermi X a Y v mm.

VOLITEĽNÉ PRÍSLUŠENSTVO

Extra plochý sifón v chrómovom prevedení, výška 60 mm - 30 l/min	ACC0226010000	57 €
Extra plochý sifón v chrómovom prevedení, výška 60 mm - 36 l/min	ACC0168010000	92 €

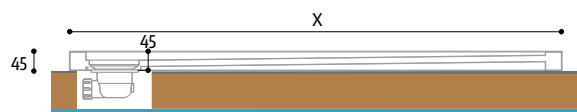

V TOMTO PRÍPADE JE POTREBNÝ PRIPRAVENÝ PRIESTOR V PODLAHE

POZNÁMKY

1) - KOMPOZITNÝ MATERIÁL POZOSTÁVAJÚCI SA Z POLYURETÁNOVEJ VRSTVY OBKLOPENEJ HLINÍKOVOU VRSTVOU, KTORÁ JE Z VONKAJŠEJ STRANY POTIAHNUTÁ PVC. POZRI STRANU 18-19.

RUG XL



W30X2AS I obdĺžniková sprchová vanička DUAL FLOW z PlyLite, na mieru, sifón na kratších stranách, konope (15)

FARBY



Biela

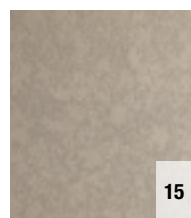

Konope

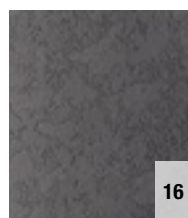

Sivá



↑
Vysvetlivky
k piktogramom
nájdete
na vnútornej
zadnej strane
obálky.

OBJEDNÁVACÍ KÓD NÁJDETE V BÉŽOVÝCH POLIACH:

W30X1AS SM1 09 = RUG XL Wet&Dry sprchová vanička, šírka X od 1700 do 1999 mm, šírka Y od 700 do 900 mm, biela

W30X1AS | WET & DRY - SPRCHOVÁ VANIČKA Z PLYLITE - NA MIERU ¹⁾

výška sprchovej vaničky 45 mm | otvor pre sifón s priemerom 90 mm | dodáva sa s krytým sifónu vo farbe totožnej s vaničkou

ZVLÁŠTNÉ ROZMERY

ZVLÁŠTNÉ ROZMERY			Typ	Šírka	Farba vaničky
Rozmer X od ... do ...	Rozmer Y od ... do ...	Výška	Kód	Rozmer	09=biela 15=konope 16=sivá
1700 - 1999	700 - 900	45	W30X1AS	SM1	xx 2 221 €
1700 - 1999	901 - 1200	45	W30X1AS	SM2	xx 2 479 €
2000 - 2399	700 - 900	45	W30X1AS	SM3	xx 2 663 €
2000 - 2399	901 - 1200	45	W30X1AS	SM4	xx 3 114 €
2400 - 2950	700 - 900	45	W30X1AS	SM5	xx 3 256 €
2400 - 2950	901 - 1200	45	W30X1AS	SM6	xx 3 466 €

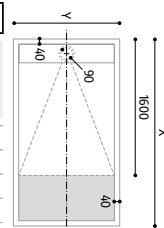

W30X2AS | DUAL FLOW - SPRCHOVÁ VANIČKA Z PLYLITE - NA MIERU ¹⁾

výška sprchovej vaničky 45 mm | otvor pre sifón s priemerom 90 mm | dodáva sa s krytým sifónu vo farbe totožnej s vaničkou

ZVLÁŠTNÉ ROZMERY

ZVLÁŠTNÉ ROZMERY			Typ	Šírka	Farba vaničky
Rozmer X od ... do ...	Rozmer Y od ... do ...	Výška	Kód	Rozmer	09=biela 15=konope 16=sivá
1700 - 1999	700 - 900	45	W30X2AS	SM1	xx 2 542 €
1700 - 1999	901 - 1200	45	W30X2AS	SM2	xx 2 799 €
2000 - 2399	700 - 900	45	W30X2AS	SM3	xx 2 993 €
2000 - 2399	901 - 1200	45	W30X2AS	SM4	xx 3 429 €
2400 - 2950	700 - 900	45	W30X2AS	SM5	xx 3 576 €
2400 - 2950	901 - 1200	45	W30X2AS	SM6	xx 3 786 €

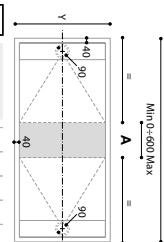

		X Dlhšia strana					
		1700	1999	2000	2399	2400	2950
Y Kratšia strana so sifónom	700						
	900	SM1			SM3		SM5
	901						
1200		SM2		SM4		SM6	

Uvedte typ s rozmermi X a Y v mm.

VOLITEĽNÉ PRÍSLUŠENSTVO

Extra plochý sifón v chrómovom prevedení, výška 60 mm - 30 l/min	ACC0226010000	57 €
Extra plochý sifón v chrómovom prevedení, výška 60 mm - 36 l/min	ACC0168010000	92 €

POZNÁMKY

1) - KOMPOZITNÝ MATERIÁL POZOSTÁVAJÚCI SA Z POLYURETÁNOVEJ VRSTVY OBKLOPENEJ HLINÍKOVOU VRSTVOU, KTORÁ JE Z VONKAJŠEJ STRANY POTIAHNUTÁ PVC. POZRI STRANU 18-19.

VLASTNOSTI

 Norma EN 14527:2006	 Protišmykové, vysoká príľnavosť	 Odolnosť proti nárazu a poškodeniu	 Odolnosť proti oderu
 Dostupné v 3 farbách	 Jednoduché čistenie	 Odolnosť voči chemickým látkam	 Zvláštne rozmery
 Antibakteriálny povrch	 Komfortné používanie	 Neodráža odlesky	 Lhké

DIZAJN

Prírodný dizajn

- Povrch hladký na dotyk s vinylovým povrchom
- Sprchová vanička s hladkým povrchom a pevnými okrajmi PlyLite pre maximálne pohodlie.



- Dostupné vo 3 farbách

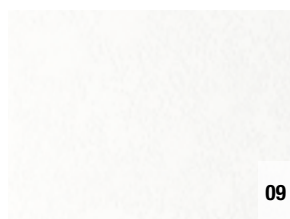

Biela

09

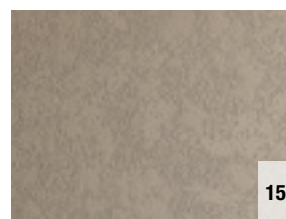

Konope

15

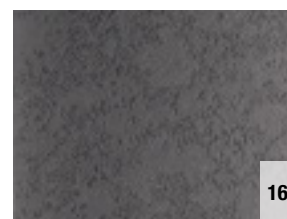

Sivá

16

Kryt sifónu

- Sifón s odnímateľným krytom má rovnaký povrch ako sprchová vanička a je umiestnený na kratšej strane



TECHNICKÉ PREDNOSTI

2 typy inštalácie

- Vanička zapustená do podlahy
- Inštalácia na dlažbu alebo stierku

Jednoduché čistenie

- Hladký a na dotyk príjemný povrch
- Jednoduché čistenie sifónu

Sifón \varnothing 90 mm

- Jednoduchá údržba vďaka ľahko odnímateľnému viečku
- Prietoknosť 30 l/min

RUG XL

Sprchové vaničky RUG XL s dĺžkou od 1700 mm do 2950 mm sa vyrábajú v 2 variantách:

- **"WET & DRY" varianta ¹⁾**
Sprchová vanička má suchý prístupový a výstupný priestor
- **"DUAL FLOW" varianta ²⁾**
Vanička je vybavená dvoma nezávislými sifónmi

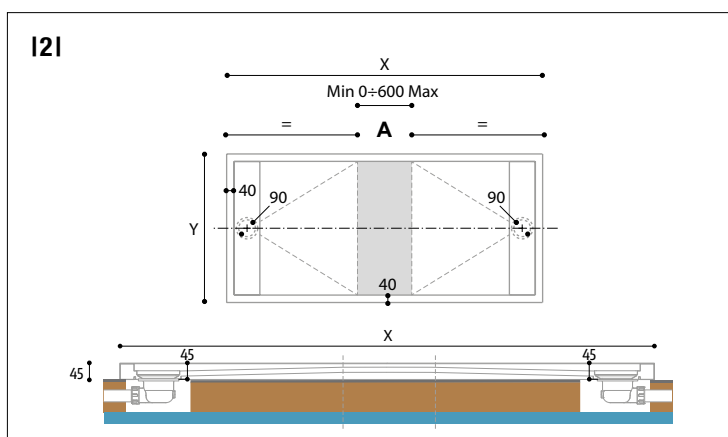
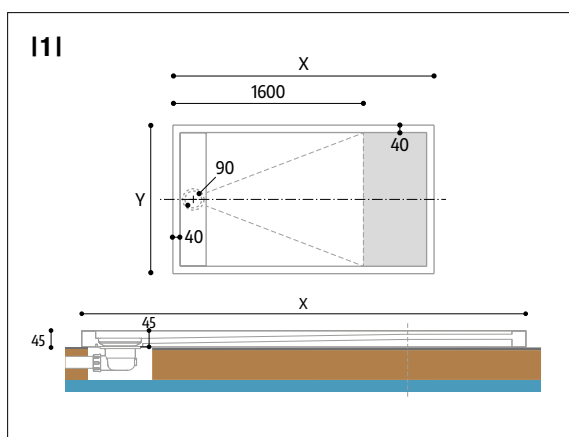
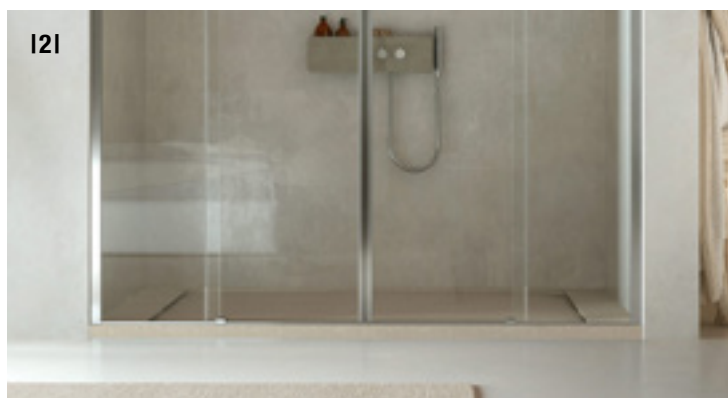

UPOZORŇUJEME, ŽE PRE SIFÓN JE POTREBNÝ PRIPRAVENÝ PRIESTOR V PODLAHE

AIR



W37A | obdĺžniková sprchová vanička z liateho mramoru (Mineralite), biela (04)

FARBY - EFEKT KAMEŇA



↑
Vysvetlivky
k piktogramom
nájdete
na vnútornej
zadnej strane
obálky.



Biela

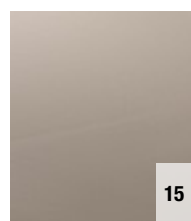

Konope

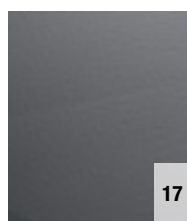

Antracitovo sivá

OBJEDNÁVACÍ KÓD NÁJDETE V BÉŽOVÝCH POLIACH:

W37Q 080 09 = štvorcová sprchová vanička W37Q AIR, šírka 800 mm, výška 20 mm, biela

W37Q | ŠTVORCOVÁ SPRCHOVÁ VANIČKA - Z LIATEHO MRAMORU (MINERALITE) ¹⁾

výška sprchovej vaničky 20 mm | otvor pre sifón s priemerom 90 mm | dodáva sa s obojstranným krytom sifónu, jedna strana je z nehrdzavejúcej ocele a druhá vo farbe sprchovej vaničky

ŠTANDARDNÉ ROZMERY

Rozmery vaničky X x Y	Výška	Hmotnosť (kg)	Typ		Šírka	Farba vaničky	Cena
			Kód	Rozmer			
800 x 800	20	22,5	W37Q	080	xx	09=biela 15=konope 17=antracitovo sivá	305 €
900 x 900	20	28,4	W37Q	090	xx		331 €
1000 x 1000	20	35,2	W37Q	100	xx		371 €

PRODUKTY SKLADOM

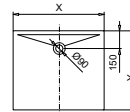

W37A | OBDĽŽNIKOVÁ SPRCHOVÁ VANIČKA - Z LIATEHO MRAMORU (MINERALITE) ¹⁾

výška sprchovej vaničky 20 mm | otvor pre sifón s priemerom 90 mm | dodáva sa s obojstranným krytom sifónu, jedna strana je z nehrdzavejúcej ocele a druhá vo farbe sprchovej vaničky

ŠTANDARDNÉ ROZMERY

Rozmery vaničky X x Y	Výška	Hmotnosť (kg)	Typ		Šírka	Farba vaničky	Cena
			Kód	Rozmer X	Rozmer Y		
900 x 700	20	22,3	W37A	090	070	xx	300 €
1000 x 700	20	24,6	W37A	100	070	xx	315 €
1200 x 700	20	29,5	W37A	120	070	xx	341 €
1400 x 700	20	34,5	W37A	140	070	xx	371 €
1600 x 700	20	39,6	W37A	160	070	xx	575 €
1700 x 700	20	43,6	W37A	170	070	xx	575 €
1800 x 700	20	46,2	W37A	180	070	xx	575 €
1000 x 800	20	28,2	W37A	100	080	xx	331 €
1200 x 800	20	33,7	W37A	120	080	xx	366 €
1400 x 800	20	39,6	W37A	140	080	xx	402 €
1600 x 800	20	45,1	W37A	160	080	xx	646 €
1700 x 800	20	50,0	W37A	170	080	xx	646 €
1800 x 800	20	52,8	W37A	180	080	xx	646 €
1000 x 900	20	28,4	W37A	100	090	xx	351 €
1200 x 900	20	37,9	W37A	120	090	xx	392 €
1400 x 900	20	46,2	W37A	140	090	xx	432 €
1600 x 900	20	52,8	W37A	160	090	xx	717 €
1700 x 900	20	56,1	W37A	170	090	xx	717 €
1800 x 900	20	59,4	W37A	180	090	xx	717 €

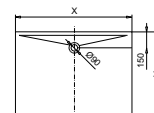

POVINNÉ PRÍSLUŠENSTVO (VŽDY SA MUSÍ OBJEDNAŤ SPOLU S VANIČKOU)

Extra plochý sifón bez krytu, výška 65 mm - 24 l/min

ACC0450

v cene vaničky

POZNÁMKY

1) - MATERIÁL ZLOŽENÝ Z AKRYLOVÝCH A MINERÁLNYCH ŽIVÍC, POTIAHNUTÝ VRSTVOU GELCOAT. POZRI STRANU 18-19.

VLASTNOSTI



Norma EN
14527:2006



Protišmykové,
vysoká príľnavosť



Komfortné
používanie



Neodráža odlesky



Dostupné
v 3 farbách



Ľahko prístupné pre
osoby so zníženou
pohyblivosťou



Vaničku je možné
rezať



Odolnosť voči
teplotným rozdielom



Antibakteriálny
povrch



Jednoduché čistenie



Odolnosť voči
chemickým látkam

DIZAJN

Prírodný dizajn

- Prírodný vzhľad vďaka efektu kameňa
- Extra plochá sprchová vanička z ľateho mramoru (Mineralite) s povrchovou úpravou Gelcoat pre každú situáciu pri rekonštrukcii aj novostavbe



- Dostupné vo 3 farbách



Kryt sifónu

- Obojstranný kryt sifónu s jednou stranou z nehrdzavejúcej ocele a druhou stranou vo farbe sprchovej vaničky



TECHNICKÉ PREDNOSTI

2 typy inštalácie

- Vanička zapustená do podlahy - inštalácia prispôbená pre osoby so zníženou pohyblivosťou (OZP) vďaka bezstupňovému prístupu
- Inštalácia na dlažbu alebo stierku

Jednoduché čistenie

- Hladký a na dotyk príjemný povrch
- Jednoduché čistenie sifónu

Sifón \varnothing 90 mm

- Jednoduchá údržba vďaka ľahko odnímateľnému viečku
- Prietoknosť 24 l/min

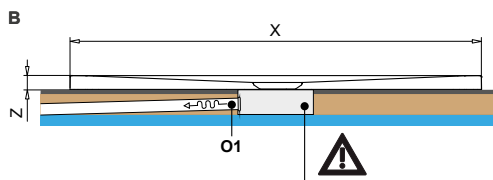
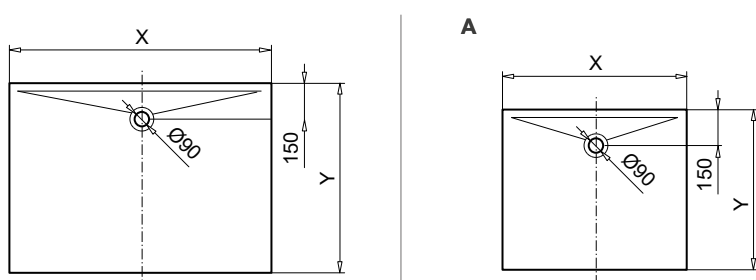

UPOZORŇUJEME, ŽE PRE SIFÓN JE POTREBNÝ PRIPRAVENÝ PRIESTOR V PODLAHE

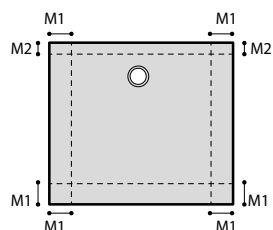

M1 = max. 150 mm M2 = max 20 mm

Štvorcové alebo obdĺžnikové sprchové vaničky možno rezať.

CALCE



W31AS I obdĺžniková sprchová vanička z liateho mramoru (Mineralite), betónová sivá (14)



FARBY - EFEKT CEMENTU

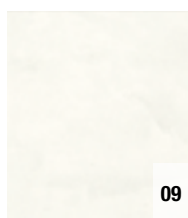
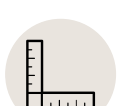

Biela

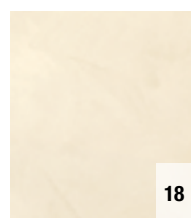

Piesková

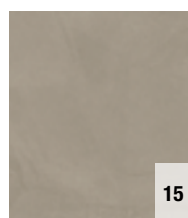

Konope

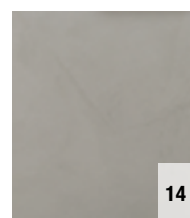

Betónová sivá

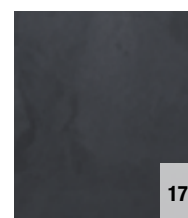

Antracitovo sivá

↑
Vysvetlivky
k piktogramom
nájdete
na vnútornej
zadnej strane
obálky.

POZNÁMKY

1) - MATERIÁL ZLOŽENÝ Z AKRYLOVÝCH A MINERÁLNYCH ŽIVÍC, POTIAHNUTÝ VRSTVOU GELCOAT. POZRI STRANU 18-19.

OBJEDNÁVACÍ KÓD NÁJDETE V BÉŽOVÝCH POLIACH:

W31Q 080 09 = štvorcová sprchová vanička W31Q Calce, šírka 800 mm, výška 30 mm, biela

W31Q | ŠTVORCOVÁ SPRCHOVÁ VANIČKA - Z LIATEHO MRAMORU (MINERALITE) ¹⁾

výška sprchovej vaničky 30 mm | otvor pre sifón s priemerom 90 mm | dodáva sa s krytým sifónu vo farbe totožnej s vaničkou

ŠTANDARDNÉ ROZMERY

Rozmery vaničky X x Y	Výška	Hmotnosť (kg)	Typ		Šírka		Farba vaničky	
			Kód	Rozmer	09=biela 17=antracitovo sivá	14=betónová sivá 18=piesková	15=konope	
800 x 800	30	21,0	W31Q	080	xx			631 €
900 x 900	30	26,5	W31Q	090	xx			651 €
1000 x 1000	30	32,5	W31Q	100	xx			688 €

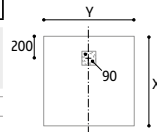

W31AS | OBDĽŽNIKOVÁ SPRCHOVÁ VANIČKA - Z LIATEHO MRAMORU (MINERALITE) ¹⁾

výška sprchovej vaničky 30 mm | otvor pre sifón s priemerom 90 mm | dodáva sa s krytým sifónu vo farbe totožnej s vaničkou

ŠTANDARDNÉ ROZMERY

Rozmery vaničky X x Y	Výška	Hmotnosť (kg)	Typ		Šírka		Farba vaničky	
			Kód	Rozmer X	Rozmer Y	09=biela 17=antracitovo sivá	14=betónová sivá 18=piesková	15=konope
900 x 700	30	20,0	W31AS	090	070	xx		631 €
1000 x 700	30	24,5	W31AS	100	070	xx		643 €
1100 x 700	30	25,5	W31AS	110	070	xx		649 €
1200 x 700	30	27,0	W31AS	120	070	xx		695 €
1300 x 700	30	29,0	W31AS	130	070	xx		701 €
1400 x 700	30	31,5	W31AS	140	070	xx		736 €
1500 x 700	30	34,0	W31AS	150	070	xx		857 €
1600 x 700	30	37,0	W31AS	160	070	xx		863 €
1700 x 700	30	39,5	W31AS	170	070	xx		857 €
1800 x 700	30	43,0	W31AS	180	070	xx		1 103 €
1900 x 700	30	46,0	W31AS	190	070	xx		1 255 €
2000 x 700	30	48,5	W31AS	200	070	xx		1 282 €
2100 x 700	30	51,5	W31AS	210	070	xx		1 355 €
2200 x 700	30	54,0	W31AS	220	070	xx		1 402 €
2300 x 700	30	57,0	W31AS	230	070	xx		1 460 €
2400 x 700	30	59,5	W31AS	240	070	xx		1 513 €
2500 x 700	30	62,5	W31AS	250	070	xx		1 565 €
900 x 800	30	25,5	W31AS	090	080	xx		637 €
1000 x 800	30	27,0	W31AS	100	080	xx		649 €
1100 x 800	30	28,0	W31AS	110	080	xx		688 €
1200 x 800	30	32,5	W31AS	120	080	xx		701 €
1300 x 800	30	34,0	W31AS	130	080	xx		736 €
1400 x 800	30	39,5	W31AS	140	080	xx		742 €
1500 x 800	30	43,0	W31AS	150	080	xx		863 €
1600 x 800	30	46,0	W31AS	160	080	xx		869 €
1700 x 800	30	50,0	W31AS	170	080	xx		863 €
1800 x 800	30	52,5	W31AS	180	080	xx		1 110 €
1900 x 800	30	56,0	W31AS	190	080	xx		1 355 €
2000 x 800	30	59,0	W31AS	200	080	xx		1 402 €
2100 x 800	30	62,0	W31AS	210	080	xx		1 460 €
2200 x 800	30	65,5	W31AS	220	080	xx		1 513 €
2300 x 800	30	68,5	W31AS	230	080	xx		1 586 €
2400 x 800	30	72,0	W31AS	240	080	xx		1 654 €
2500 x 800	30	75,0	W31AS	250	080	xx		1 707 €
1000 x 900	30	29,5	W31AS	100	090	xx		688 €
1100 x 900	30	34,0	W31AS	110	090	xx		701 €
1200 x 900	30	35,5	W31AS	120	090	xx		736 €
1300 x 900	30	37,0	W31AS	130	090	xx		742 €
1400 x 900	30	40,5	W31AS	140	090	xx		748 €
1500 x 900	30	43,5	W31AS	150	090	xx		869 €
1600 x 900	30	47,5	W31AS	160	090	xx		875 €
1700 x 900	30	52,0	W31AS	170	090	xx		1 103 €
1800 x 900	30	54,5	W31AS	180	090	xx		1 116 €
1900 x 900	30	58,5	W31AS	190	090	xx		1 424 €
2000 x 900	30	61,5	W31AS	200	090	xx		1 439 €
2100 x 900	30	64,0	W31AS	210	090	xx		1 586 €
2200 x 900	30	68,5	W31AS	220	090	xx		1 644 €
2300 x 900	30	72,0	W31AS	230	090	xx		1 707 €
2400 x 900	30	75,5	W31AS	240	090	xx		1 775 €
2500 x 900	30	79,0	W31AS	250	090	xx		1 854 €
1100 x 1000	30	38,5	W31AS	110	100	xx		857 €
1200 x 1000	30	39,0	W31AS	120	100	xx		857 €
1300 x 1000	30	42,5	W31AS	130	100	xx		863 €
1400 x 1000	30	44,5	W31AS	140	100	xx		857 €
1500 x 1000	30	49,0	W31AS	150	100	xx		1 103 €
1600 x 1000	30	52,5	W31AS	160	100	xx		1 418 €
1700 x 1000	30	57,0	W31AS	170	100	xx		1 481 €
1800 x 1000	30	60,5	W31AS	180	100	xx		1 539 €
1900 x 1000	30	63,5	W31AS	190	100	xx		1 602 €
2000 x 1000	30	68,5	W31AS	200	100	xx		1 654 €
2100 x 1000	30	72,5	W31AS	210	100	xx		1 728 €
2200 x 1000	30	76,5	W31AS	220	100	xx		1 780 €
2300 x 1000	30	80,5	W31AS	230	100	xx		1 854 €
2400 x 1000	30	84,5	W31AS	240	100	xx		1 901 €
2500 x 1000	30	88,5	W31AS	250	100	xx		1 969 €

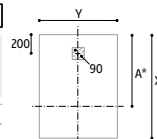

X > 1400 mm
A* = 1300 mm

* odtokový priestor

W31R | ŠTVRŤKRUHOVÁ SPRCHOVÁ VANIČKA - Z LIATEHO MRAMORU (MINERALITE) ¹⁾

výška sprchovej vaničky 30 mm | otvor pre sifón s priemerom 90 mm | dodáva sa s krytým sifónu vo farbe totožnej s vaničkou

ŠTANDARDNÉ ROZMERY

Rozmery vaničky X x Y	Výška	Hmotnosť (kg)	Typ		Šírka		Farba vaničky	
			Kód	Rádus	Rozmer	09=biela 17=antracitovo sivá	14=betónová sivá 18=piesková	15=konope
800 x 800	30	19,5	W31R	55=550 mm	080	xx		631 €
900 x 900	30	25,5	W31R	55	090	xx		651 €

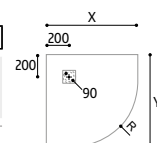

POVINNÉ PRÍSLUŠENSTVO (VŽDY SA MUSÍ OBJEDNAŤ SPOLU S VANIČKOU)

Extra plochý sifón bez krytu, výška 60 mm - 30 l/min

ACC0316

v cene vaničky

VLASTNOSTI

 Norma EN 14527:2006	 Protišmykové, vysoká príľnavosť	 Komfortné používanie	 Neodráža odlesky
 Dostupné v 5 farbách	 Ľahko prístupné pre osoby so zníženou pohyblivosťou	 Vaničku je možné rezať	 Odolnosť proti oderu
 Antibakteriálny povrch	 Jednoduché čistenie	 Odolnosť voči chemickým látkam	 Zvláštne rozmery

DIZAJN

Prírodný dizajn

- Prírodný vzhľad vďaka materiálu s cementovým efektom
- Extra plochá sprchová vanička z liateho mramoru (Mineralite) s povrchovou úpravou Gelcoat pre každú situáciu pri rekonštrukcii aj novostavbe



- Dostupné v 5 farbách

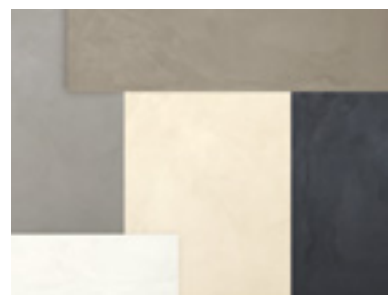

Kryt sifónu

- Kryt sifónu v rovnakej farbe ako sprchová vanička



TECHNICKÉ PREDNOSTI

2 typy inštalácie

- Vanička zapustená do podlahy - inštalácia prispôbená pre osoby so zníženou pohyblivosťou (OZP) vďaka bezstupňovému prístupu
- Inštalácia na dlažbu alebo stierku

Jednoduché čistenie

- Povrch s cementovým efektom, príjemný na dotyk
- Jednoduché čistenie sifónu

Sifón ø 90 mm

- Jednoduchá údržba vďaka ľahko odnímateľnému viečku
- Prietoknosť 30 l/min

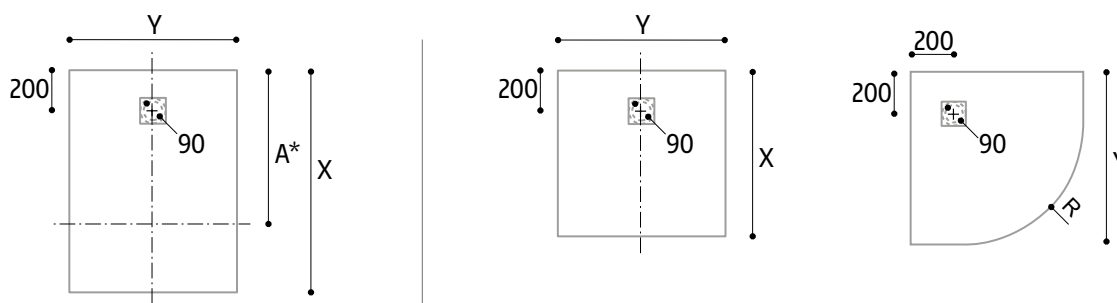

$X > 1400 \text{ mm}$, $A = 1300 \text{ mm}$

*A: odtokový priestor

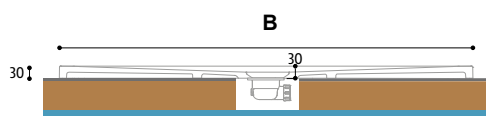

UPOZORŇUJEME, ŽE PRE SIFÓN JE POTREBNÝ PRIPRAVENÝ PRIESTOR V PODLAHE

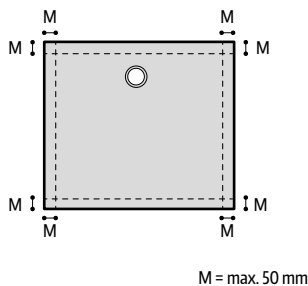

Štvorcové alebo obdĺžnikové sprchové vaničky možno rezať.

DUNE



W32AS I obdĺžniková sprchová vanička z liateho mramoru (Mineralite), konope (15)

FARBY - EFEKT PŘÍRODNÍHO KAMENE



Biela

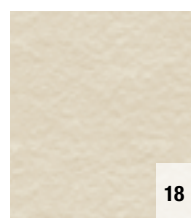

Piesková

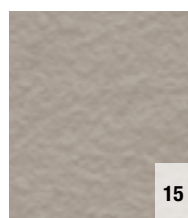

Konope

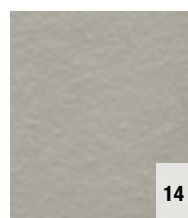

Betónová sivá

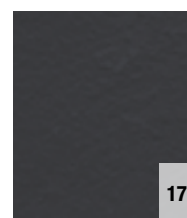

Antracitovo sivá

↑
Vysvetlivky
k piktogramom
nájdeťte
na vnútornej
zadnej strane
obálky.

OBJEDNÁVACÍ KÓD NÁJDETE V BÉŽOVÝCH POLIACH:

W32Q 080 09 = štvorcová sprchová vanička W32Q Dune, šírka 800 mm, výška 30 mm, biela

W32Q | ŠTVORCOVÁ SPRCHOVÁ VANIČKA - Z LIATEHO MRAMORU (MINERALITE) ¹⁾

výška sprchovej vaničky 30 mm | otvor pre sifón s priemerom 90 mm | dodáva sa s krytom sifónu z nehrdzavejúcej ocele

ŠTANDARDNÉ ROZMERY

ŠTANDARDNÉ ROZMERY			Typ	Šírka	Farba vaničky
Rozmery vaničky X x Y	Výška	Hmotnosť (kg)	Kód	Rozmer	09=biela 14=betónová sivá 15=konope 17=antracitovo sivá 18=piesková
800 x 800	30	21,0	W32Q	080	xx 508 €
900 x 900	30	26,5	W32Q	090	xx 515 €
1000 x 1000	30	32,5	W32Q	100	xx 521 €

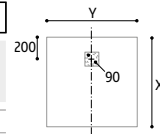

W32AS | OBDĽŽNIKOVÁ SPRCHOVÁ VANIČKA - Z LIATEHO MRAMORU (MINERALITE) ¹⁾

výška sprchovej vaničky 30 mm | otvor pre sifón s priemerom 90 mm | dodáva sa s krytom sifónu z nehrdzavejúcej ocele

ŠTANDARDNÉ ROZMERY

ŠTANDARDNÉ ROZMERY			Typ	Šírka	Farba vaničky	
Rozmery vaničky X x Y	Výška	Hmotnosť (kg)	Kód	Rozmer X	Rozmer Y	09=biela 14=betónová sivá 15=konope 17=antracitovo sivá 18=piesková
900 x 700	30	20,0	W32AS	090	070	xx 508 €
1000 x 700	30	24,5	W32AS	100	070	xx 521 €
1100 x 700	30	25,5	W32AS	110	070	xx 527 €
1200 x 700	30	27,0	W32AS	120	070	xx 572 €
1300 x 700	30	29,0	W32AS	130	070	xx 565 €
1400 x 700	30	31,5	W32AS	140	070	xx 600 €
1600 x 700	30	37,0	W32AS	160	070	xx 712 €
1800 x 700	30	43,0	W32AS	180	070	xx 930 €
2000 x 700	30	48,5	W32AS	200	070	xx 1 148 €
2200 x 700	30	54,0	W32AS	220	070	xx 1 372 €
2300 x 700	30	57,0	W32AS	230	070	xx 1 478 €
2400 x 700	30	59,5	W32AS	240	070	xx 1 590 €
2500 x 700	30	62,5	W32AS	250	070	xx 1 697 €
900 x 800	30	25,4	W32AS	090	080	xx 515 €
1000 x 800	30	27,0	W32AS	100	080	xx 527 €
1100 x 800	30	28,0	W32AS	110	080	xx 559 €
1200 x 800	30	32,5	W32AS	120	080	xx 578 €
1300 x 800	30	34,0	W32AS	130	080	xx 600 €
1400 x 800	30	39,5	W32AS	140	080	xx 606 €
1600 x 800	30	46,0	W32AS	160	080	xx 718 €
1800 x 800	30	52,5	W32AS	180	080	xx 936 €
2000 x 800	30	59,0	W32AS	200	080	xx 1 154 €
2200 x 800	30	65,5	W32AS	220	080	xx 1 378 €
2300 x 800	30	68,5	W32AS	230	080	xx 1 485 €
2400 x 800	30	72,0	W32AS	240	080	xx 1 596 €
2500 x 800	30	75,0	W32AS	250	080	xx 1 703 €
1000 x 900	30	29,5	W32AS	100	090	xx 559 €
1100 x 900	30	34,0	W32AS	110	090	xx 565 €
1200 x 900	30	35,5	W32AS	120	090	xx 600 €
1300 x 900	30	37,0	W32AS	130	090	xx 612 €
1400 x 900	30	40,5	W32AS	140	090	xx 612 €
1600 x 900	30	47,5	W32AS	160	090	xx 724 €
1800 x 900	30	54,5	W32AS	180	090	xx 943 €
2000 x 900	30	61,5	W32AS	200	090	xx 1 161 €
2200 x 900	30	68,5	W32AS	220	090	xx 1 384 €
2300 x 900	30	72,0	W32AS	230	090	xx 1 491 €
2400 x 900	30	75,5	W32AS	240	090	xx 1 603 €
2500 x 900	30	79,0	W32AS	250	090	xx 1 709 €
1100 x 1000	30	40,0	W32AS	110	100	xx 712 €
1200 x 1000	30	39,0	W32AS	120	100	xx 712 €
1300 x 1000	30	42,5	W32AS	130	100	xx 712 €

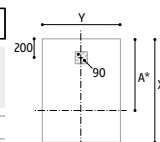

X > 1400 mm
A* = 1300 mm

* odtokový priestor

W32R | ŠTVRŤKRUHOVÁ SPRCHOVÁ VANIČKA - Z LIATEHO MRAMORU (MINERALITE) ¹⁾

výška sprchovej vaničky 30 mm | otvor pre sifón s priemerom 90 mm | dodáva sa s krytom sifónu z nehrdzavejúcej ocele

ŠTANDARDNÉ ROZMERY

ŠTANDARDNÉ ROZMERY			Typ	Rádius	Šírka	Farba vaničky
Rozmery vaničky X x Y	Výška	Hmotnosť (kg)	Kód	55=550 mm	Rozmer	09=biela 14=betónová sivá 15=konope 17=antracitovo sivá 18=piesková
800 x 800	30	19,5	W32R	55	080	xx 508 €
900 x 900	30	25,5	W32R	55	090	xx 515 €

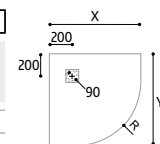

VOLITEĽNÉ PRÍSLUŠENSTVO

Extra plochý sifón bez krytu, treba objednať pre sprchovú vaničku so sifónom, výška 60 mm - 24 l/min

ACC0419

57 €

POZNÁMKY

1) - MATERIÁL ZLOŽENÝ Z AKRYLOVÝCH A MINERÁLNYCH ŽIVÍC, POTIAHNUTÝ VRSTVOU GELCOAT. POZRI STRANU 18-19.

VLASTNOSTI

 Norma EN 14527:2006	 Protišmykové, vysoká príľnavosť	 Komfortné používanie	 Neodráža odlesky
 Dostupné v 5 farbách	 Ľahko prístupné pre osoby so zníženou pohyblivosťou	 Vaničku je možné rezať	 Odolnosť proti oderu
 Antibakteriálny povrch	 Jednoduché čistenie	 Odolnosť voči chemickým látkam	 Zvláštne rozmery

DIZAJN

Prírodný dizajn

- Prirodzený estetický vzhľad vďaka materiálu s efektom kameňa
- Extra plochá sprchová vanička z liateho mramoru (Mineralite) s povrchovou úpravou Gelcoat pre každú situáciu pri rekonštrukcii aj novostavbe



- Dostupné v 5 farbách



Kryt sifónu

- Kryt sifónu z nerezavajúcej ocele



TECHNICKÉ PREDNOSTI

2 typy inštalácie

- Vanička zapustená do podlahy - inštalácia prispôbená pre osoby so zníženou pohyblivosťou (OZP) vďaka bezstupňovému prístupu
- Inštalácia na dlažbu alebo stierku

Jednoduché čistenie

- Prírodný povrch s efektom kameňa, príjemný na dotyk
- Jednoduché čistenie sifónu

Sifón ø 90 mm

- Jednoduchá údržba vďaka ľahko odnímateľnému viečku
- Prietoknosť 24 l/min

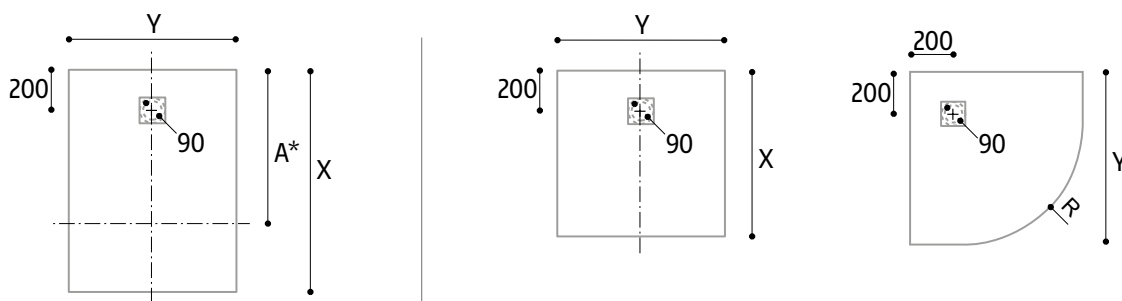

$X > 1400 \text{ mm}$, $A = 1300 \text{ mm}$

*A: odtokový priestor

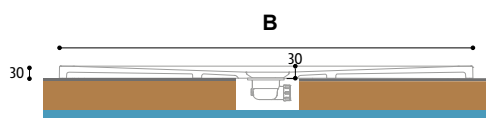

UPOZORŇUJEME, ŽE PRE SIFÓN JE POTREBNÝ PRIPRAVENÝ PRIESTOR V PODLAHE

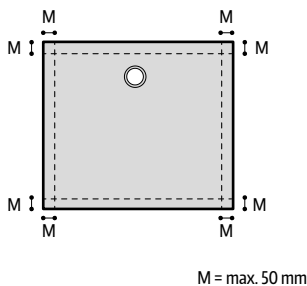

Štvorcové alebo obdĺžnikové sprchové vaničky možno rezať.

LIVADA



W20Q | štvorcová sprchová vanička z liateho mramoru, biela (04)



↑
Vysvetlivky
k piktogramom
nájdete
na vnútornej
zadnej strane
obálky.



W20R | štvrtkruhová sprchová vanička z liateho mramoru, biela lesklá (04)



W205 | päťuholníková sprchová vanička z liateho mramoru, biela lesklá (04)

FARBA



Biela lesklá

OBJEDNÁVACÍ KÓD NÁJDETE V BÉŽOVÝCH POLIACH:

W20Q 080 04 = štvorcová sprchová vanička W20Q LIVADA, šírka 800 mm, výška 35 mm, biela lesklá

W20Q | ŠTVORCOVÁ SPRCHOVÁ VANIČKA Z LIATEHO MRAMORU ¹⁾

výška sprchovej vaničky 35 mm | otvor pre sifón s priemerom 90 mm | dodávané bez nastaviteľných nožičiek | dodáva sa s krytom sifónu vo farbe totožnej s vaničkou

				Typ	Šírka	Farba vaničky	
Rozmery vaničky A x B	Výška	Hmotnosť (kg)	Počet nožičiek	Kód	Rozmer	04=biela lesklá	
800 x 800	35	24,0	5	W20Q	080	04	240 €
900 x 900	35	29,0	5	W20Q	090	04	282 €
1000 x 1000	35	41,0	8	W20Q	100	04	339 €

PRODUKTY SKLADOM

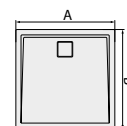
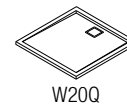

W20R | ŠTVRŤKRUHOVÁ SPRCHOVÁ VANIČKA Z LIATEHO MRAMORU ¹⁾

výška sprchovej vaničky 35 mm | otvor pre sifón s priemerom 90 mm | dodávané bez nastaviteľných nožičiek | dodáva sa s krytom sifónu vo farbe totožnej s vaničkou

				Typ	Rádius	Šírka	Farba vaničky	
Rozmery vaničky A x B	Výška	Hmotnosť (kg)	Počet nožičiek	Kód	55=550 mm	Rozmer	04=biela lesklá	
800 x 800	35	22,0	5	W20R	55	080	04	225 €
900 x 900	35	27,2	5	W20R	55	090	04	265 €

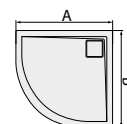

W205 | PÄŤUHOLNÍKOVÁ SPRCHOVÁ VANIČKA Z LIATEHO MRAMORU ¹⁾

výška sprchovej vaničky 35 mm | otvor pre sifón s priemerom 90 mm | dodávané bez nastaviteľných nožičiek | dodáva sa s krytom sifónu vo farbe totožnej s vaničkou

					Typ	Rozmery			Farba vaničky
Rozmery vaničky A x B	Výška	Hmotnosť (kg)	Počet nožičiek	Šírka D	Kód	Šírka C (dveře)	Šírka A	04=biela lesklá	
900 x 900	35	28,0	5	450	W205	636	090	04	319 €

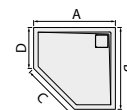

NASTAVITEĽNÉ NOŽIČKY - VOLITEĽNÉ PRÍSLUŠENSTVO

SPRCHOVÁ VANIČKA MÔŽE BYŤ VOLITEĽNE INŠTALOVANÁ NA NOŽIČKÁCH

počet nožičiek sa odvíja od rozmerov sprchovej vaničky | rozsah nastavenia výšky 85-140 mm

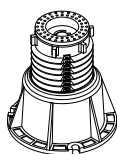

Počet nožičiek	Balenie	Kód	Cena
5	1	FWU.5	28 €
8	1	FWU.8	28 €

VOLITEĽNÉ PRÍSLUŠENSTVO

Sifón o priemere 90 mm	SIWL	26 €
Clean & Shine - čistiaca a ochranná pasta, 110 ml	CSHINE	17 €
Opravná sada na biele vaničky	REPAIRKIT	37 €



PWIL | hliníkový predný L-panel ²⁾



PWIR | hliníkový predný panel pre štvrtkruhovú vaničku ²⁾



SIWL | sifón s priemerom 90 mm pre vaničky LIVADA

POZNÁMKY

1) - MATERIÁL ZLOŽENÝ Z AKRYLOVÝCH A MINERÁLNYCH ŽIVÍC, POTIAHNUTÝ VRSTVOU GELCOAT. POZRI STRANU 18-19.

2) - CENA VIZ STR. 348-359.

LIVADA



↑
Vysvetlivky
k piktogramom
nájdete
na vnútornej
zadnej strane
obálky.



W20AS | obdĺžniková sprchová vanička z liateho mramoru, sifón na kratšej strane, biela lesklá (04)



W20AL | obdĺžniková sprchová vanička z liateho mramoru, sifón na dlhšej strane, biela lesklá (04)

FARBA



04
biela lesklá

OBJEDNÁVACÍ KÓD NÁJDETE V BÉŽOVÝCH POLIACH:

W20AS 070 90 04 = obdĺžniková sprchová vanička W20AS LIVADA, sifón na kratšej strane, šírka A 700 mm, šírka B 900 mm, biela lesklá

W20AS | OBDĽŽNIKOVÁ SPRCHOVÁ VANIČKA - Z LIATEHO MRAMORU ¹⁾ SIFÓN NA KRATŠEJ STRANE

výška sprchovej vaničky 35-38 mm | otvor pre sifón s priemerom 90 mm | dodávané bez nastaviteľných nožičiek | dodáva sa s krytom sifónu no farbe totožnej s vaničkou

PRODUKTY
SKLADOM

Šírka A x B	Výška (mm)	Hmotnosť (kg)	Počet nožičiek	Typ		Šírka		Farba vaničky	
				Kód	Rozmer A	Rozmer B	04=biela lesklá		
700 x 900	35	23,7	5	W20AS	070	090	04		240 €
700 x 1000	35	26,8	8	W20AS	070	100	04		278 €
700 x 1200	37	31,7	8	W20AS	070	120	04		303 €
700 x 1400	37	36,7	8	W20AS	070	140	04		339 €
700 x 1600	37	41,7	8	W20AS	070	160	04		365 €
750 x 1700	37	52,0	8	W20AS	075	170	04		420 €
800 x 900	35	26,4	5	W20AS	080	090	04		270 €
800 x 1000	35	29,8	8	W20AS	080	100	04		291 €
800 x 1100	37	32,3	8	W20AS	080	110	04		308 €
800 x 1200	37	35,2	8	W20AS	080	120	04		328 €
800 x 1400	37	40,7	8	W20AS	080	140	04		365 €
800 x 1600	37	46,3	8	W20AS	080	160	04		411 €
900 x 1000	35	32,9	8	W20AS	090	100	04		308 €
900 x 1100	37	35,5	8	W20AS	090	110	04		328 €
900 x 1200	37	38,0	8	W20AS	090	120	04		353 €
900 x 1400	37	44,8	8	W20AS	090	140	04		395 €
900 x 1600	37	51,0	8	W20AS	090	160	04		436 €
900 x 1700	38	55,3	8	W20AS	090	170	04		466 €
900 x 1800	38	58,0	8	W20AS	090	180	04		493 €

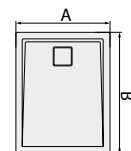
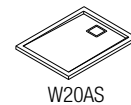

W20AL | OBDĽŽNIKOVÁ SPRCHOVÁ VANIČKA - Z LIATEHO MRAMORU ¹⁾ SIFÓN NA DLHŠEJ STRANE

výška sprchovej vaničky 35 mm | otvor pre sifón s priemerom 90 mm | dodávané bez nastaviteľných nožičiek | dodáva sa s krytom sifónu no farbe totožnej s vaničkou

Šírka A x B	Výška (mm)	Hmotnosť (kg)	Počet nožičiek	Typ		Šírka		Farba vaničky	
				Kód	Rozmer A	Rozmer B	04=biela lesklá		
700 x 1200	35	31,7	8	W20AL	070	120	04		303 €
700 x 1400	35	36,7	8	W20AL	070	140	04		339 €
700 x 1600	35	41,7	8	W20AL	070	160	04		365 €
750 x 1700	35	53,2	8	W20AL	075	170	04		420 €
800 x 1200	35	35,2	8	W20AL	080	120	04		328 €
800 x 1400	35	40,7	8	W20AL	080	140	04		365 €
800 x 1600	35	46,3	8	W20AL	080	160	04		411 €
900 x 1200	35	38,0	8	W20AL	090	120	04		353 €
900 x 1400	35	44,8	8	W20AL	090	140	04		395 €
900 x 1600	35	51,0	8	W20AL	090	160	04		436 €

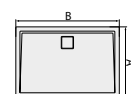
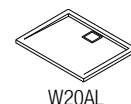

NASTAVITELNÉ NOŽIČKY - VOLITELNÉ PRÍSLUŠENSTVO

SPRCHOVÁ VANIČKA MÔŽE BYŤ VOLITELNE INŠTALOVANÁ NA NOŽIČKÁCH

počet nožičiek sa odvíja od rozmerov sprchovej vaničky | rozsah nastavenia výšky 85-140 mm

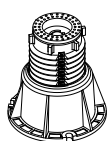

Počet nožičiek	Balenie	Kód	Cena
5	1	FWU.5	28 €
8	1	FWU.8	28 €

VOLITELNÉ PRÍSLUŠENSTVO

Sifón o priemere 90 mm	SIWL	26 €
Clean & Shine - čistiaca a ochranná pasta, 110 ml	CSHINE	17 €
Opravná sada na biele vaničky	REPAIRKIT	37 €



PWIL | hliníkový predný L-panel ²⁾



SIWL | sifón s priemerom 90 mm pre vaničky LIVADA

POZNÁMKY

- MATERIÁL ZLOŽENÝ Z AKRYLOVÝCH A MINERÁLNYCH ŽIVÍC, POTIAHNUTÝ VRSTVOU GELCOAT. POZRI STRANU 18-19.
- CENA VIZ STR. 348-349.

Technické informácie viz strany 346-347

Rozmery v mm. Ceny v EUR bez DPH. Technické zmeny vyhradené. Vaničky nie je možné vrátiť.

VLASTNOSTI

 Norma EN 14527:2006	 Tlmí zvuk	 Komfortné používanie	 Neodráža odlesky
 Antibakteriálny povrch	 Ľahko prístupné pre osoby so zníženou pohyblivosťou	 Odolnosť proti nárazu a poškodeniu	 Odolnosť proti oderu
 PN 18 - Trieda B - vysoká priliehavosť	 Jednoduché čistenie	 Odolnosť voči chemickým látkam	 Odolnosť voči teplotným rozdielom

DIZAJN

Nadčasový dizajn

- Jemné línie v harmónii s jemným a hladkým povrchom vaničky LIVADA pre minimalistickú kúpeľňu
- Extra plochá sprchová vanička z liateho mramoru s povrchovou úpravou Gelcoat, vhodná pre každú situáciu pri rekonštrukcii aj v novostavbe

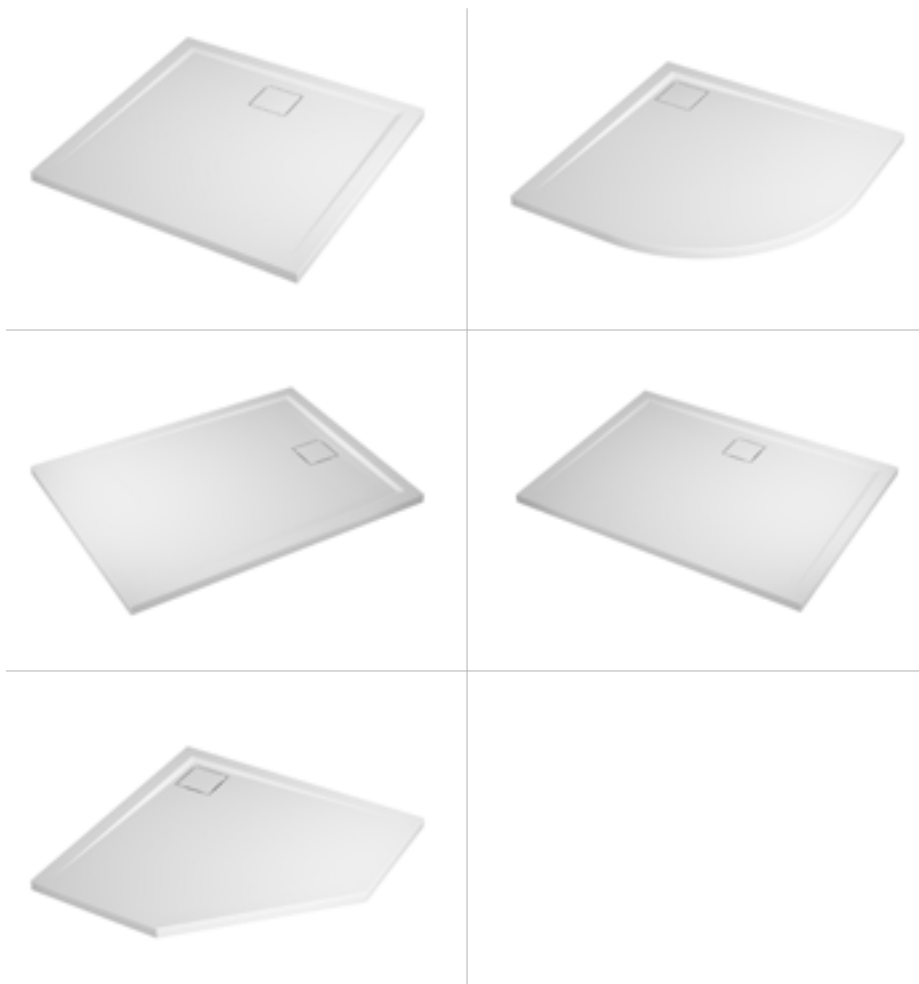

Kryt sifónu

- Voda nenápadne tečie okolo jednoduchého a moderného krytu sifónu v rovnakej farbe ako sprchová vanička



TECHNICKÉ PREDNOSTI

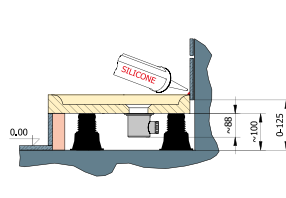
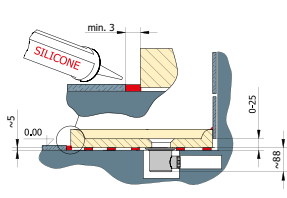
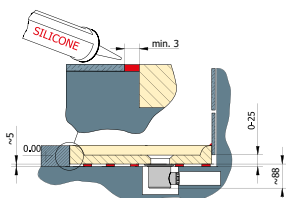

3 možnosti inštalácie

- Vanička zapustená do podlahy - inštalácia prispôbena pre osoby so zníženou pohyblivosťou (OZP) vďaka bezstupňovému prístupu (1)
- Inštalácia na dlažbu alebo stierku (2)
- Inštalácia na nastaviteľných nožičkách s predným panelom alebo s obloženým soklom (3)

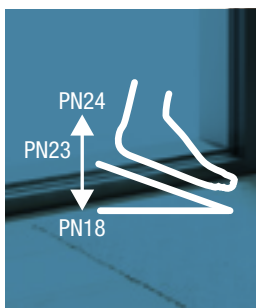

Protišmyková úprava

- Celý sortiment LIVADA spĺňa požiadavky na vysokú príľnavosť triedy B alebo PN18 podľa francúzskej normy NF P 05-011 s uhlom 18° až 24° pre osoby so zníženou pohyblivosťou.

Jednoduchá údržba

- Hladký povrch príjemný na dotyk
- Sprchové vaničky prístupné bez obťažných rohov a nerovností a odolné proti poškrabaniu
- Ľahko čistiteľný sifón

I4I

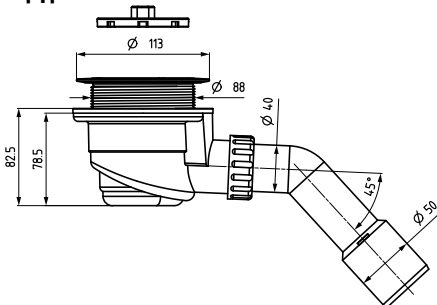

Sifón SIWL ø 90 mm (4)

- Minimálna prietoknosť 24 l/min podľa normy EN 274-2
- Jednoduché čistenie vďaka ľahko odnímateľnému krytu

RÔZNE TVARY A VEĽKOSTI

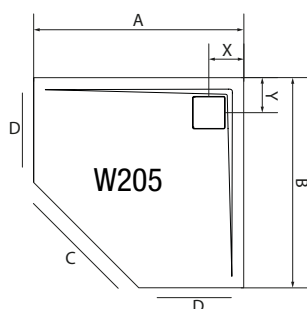
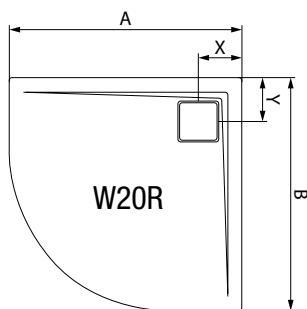
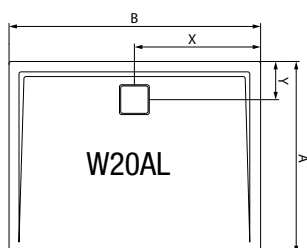
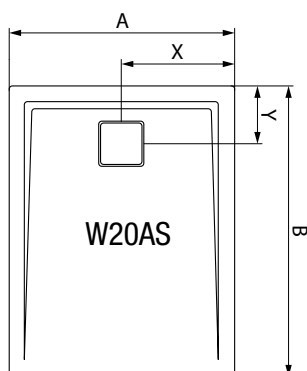
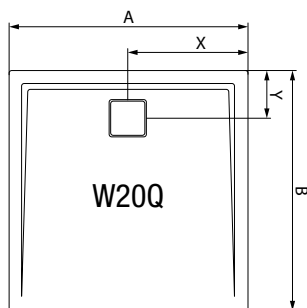

	Šírka				Rozmer		Výška vaničky (mm)	Počet nožičiek ks	
	A	B	C	D	X	Y			
W20Q	800	800	-	-	400	180	35	5	
	900	900	-	-	450	180	35	5	
	1000	1000	-	-	500	180	35	8	
W20AS	700	900	-	-	350	180	35	5	
	700	1000	-	-	350	180	35	8	
	700	1200	-	-	350	180	37	8	
	700	1400	-	-	350	180	37	8	
	700	1600	-	-	350	180	37	8	
	750	1700	-	-	375	180	37	8	
	800	900	-	-	400	180	35	5	
	800	1000	-	-	400	180	35	8	
	800	1100	-	-	400	180	37	8	
	800	1200	-	-	400	180	37	8	
	800	1400	-	-	400	180	37	8	
	800	1600	-	-	400	180	37	8	
	900	1000	-	-	450	180	35	8	
	900	1100	-	-	450	180	37	8	
	W20AL	900	1200	-	-	450	180	37	8
900		1400	-	-	450	180	37	8	
900		1600	-	-	450	180	37	8	
900		1700	-	-	450	180	38	8	
900		1800	-	-	450	180	38	8	
W20AR		700	1200	-	-	600	180	35	8
		700	1400	-	-	700	180	35	8
		700	1600	-	-	800	180	35	8
		750	1700	-	-	850	180	35	8
		800	1200	-	-	600	180	35	8
		800	1400	-	-	700	180	35	8
		800	1600	-	-	800	180	35	8
	900	1200	-	-	600	180	35	8	
	900	1400	-	-	700	180	35	8	
	900	1600	-	-	800	180	35	8	
W20R	800	800	-	-	150	150	35	5	
	900	900	-	-	150	150	35	5	
W205	900	900	636	450	150	150	35	5	

MOŽNOSTI INŠTALÁCIE SPRCHOVEJ VANIČKY

1) VANIČKA INŠTALOVANÁ NA NOŽIČKY - S PREDNÝM PANELOM ALEBO OBMUROVANÁ

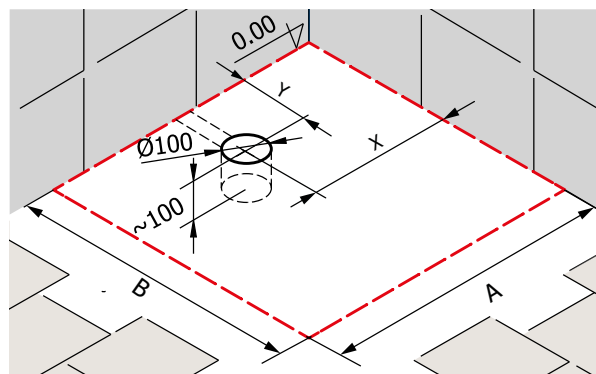
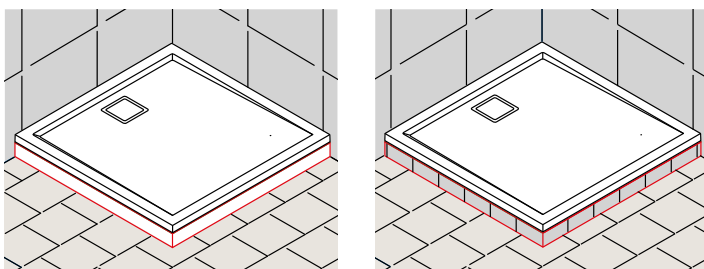

DÔLEŽITÉ UPOZORNENIE:

Pre sprchové vaničky W20AL sa musia strany A a B zameniť.

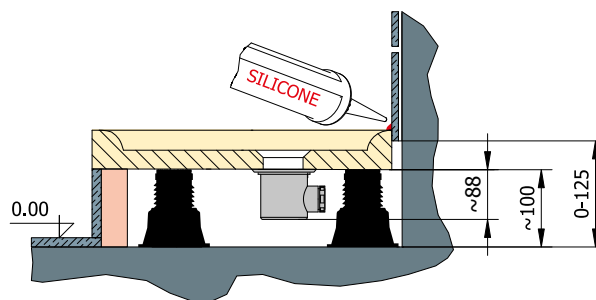

2) VANIČKA INŠTALOVANÁ NA DLAŽBU ALEBO NA STIERKU

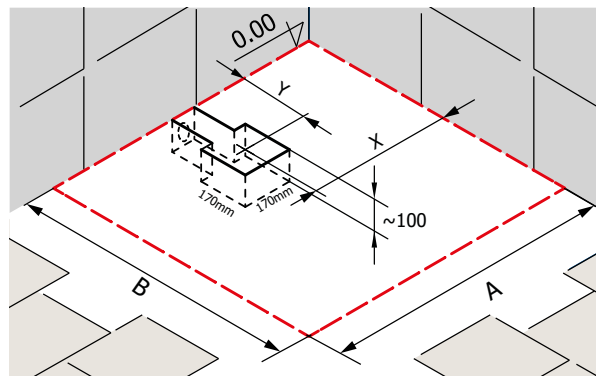
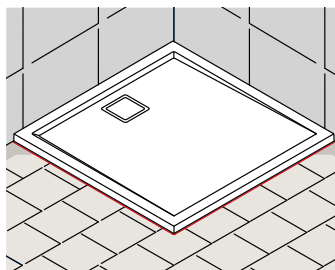

DÔLEŽITÉ UPOZORNENIE:

Pre sprchové vaničky W20AL sa musia strany A a B zameniť.

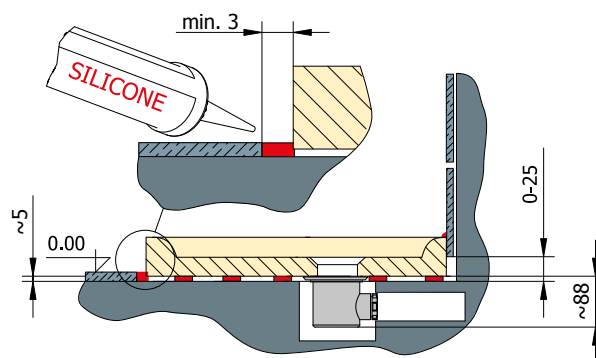

VOLITELNÉ PRÍSLUŠENSTVO PRE VANIČKY | HLINÍKOVÉ PREDNÉ PANELE

OBJEDNÁVACÍ KÓD NÁJDETE V BÉŽOVÝCH POLIACH:

PWII 080 04 = Hliníkový I-panel - inštalácia do niky, šírka 800 mm, biela farba

PRODUKTY
SKLADOM

PWII / HLINÍKOVÝ PREDNÝ PANEL PRE ŠTVORCOVÚ VANIČKU Z LIATEHO MRAMORU

výška 95 mm | masívny hliníkový profil | kovové rohové spojky

I-panel (1 strana)		Typ	Rozmer		Farba
Šírka	Počet strán / Inštalácia	Kód	Šírka		04=biela lesklá
800 x 800	1 / v nike	PWII	080		67 €
900 x 900	1 / v nike	PWII	090		69 €
1000 x 1000	1 / v nike	PWII	100		72 €

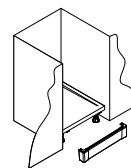

PWII

L-panel (2 strany)		Typ	Rozmer		Farba
Šírka	Počet strán / Inštalácia	Kód	Šírka A	Šírka B	04=biela lesklá
800 x 800	2 / v rohu	PWIL	080	080	93 €
900 x 900	2 / v rohu	PWIL	090	090	98 €
1000 x 1000	2 / v rohu	PWIL	100	100	104 €

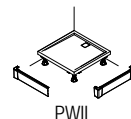

PWIL

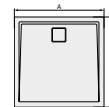

U-panel (3 strany)		Typ	Rozmer			Farba
Šírka	Počet strán / Inštalácia	Kód	Šírka A	Šírka B	Šírka C	04=biela lesklá
800 x 800	3 / pri stene	PWIU	80	80	80	118 €
900 x 900	3 / pri stene	PWIU	90	90	90	123 €
1000 x 1000	3 / pri stene	PWIU	10	10	10	128 €

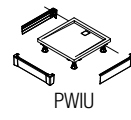

PWIU

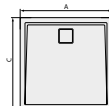

PWIR | HLINÍKOVÝ PREDNÝ PANEL PRE ŠTVRŤKRUHOVÚ VANIČKU Z LIATEHO MRAMORU

výška 95 mm | masívny hliníkový profil | kovové rohové spojky

I-panel (1 strana)		Typ	Rádus	Rozmer	Farba
Šírka	Počet strán / Inštalácia	Kód	55=550 mm	Šírka	04=biela lesklá
800 x 800	1 / v nike	PWIR	55	080	118 €
900 x 900	1 / v nike	PWIR	55	090	125 €

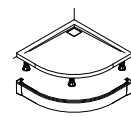

PWIR

OBJEDNÁVACÍ KÓD NÁJDETE V BÉŽOVÝCH POLIACH:

PWII 070 04 = hliníkový I-panel - inštalácia do niky, šírka 700 mm, biela farba

 PRODUKTY
SKLADOM

PWII | HLINÍKOVÝ PREDNÝ PANEL PRE OBDĹŽNIKOVÚ VANIČKU Z LIATEHO MRAMORU

výška 95 mm | masívny hliníkový profil | kovové rohové spojky

I-panel (1 strana)		Typ	Rozmer		Farba
Šírka	Počet strán / Inštalácia	Kód	Šírka		04=biela lesklá
700	1 / v nike	PWII	070		67 €
750	1 / v nike	PWII	075		67 €
800	1 / v nike	PWII	080		67 €
900	1 / v nike	PWII	090		69 €
1000	1 / v nike	PWII	100		72 €
1100	1 / v nike	PWII	110		75 €
1200	1 / v nike	PWII	120		77 €
1400	1 / v nike	PWII	140		80 €
1600	1 / v nike	PWII	160		86 €
1700	1 / v nike	PWII	170		89 €
1800	1 / v nike	PWII	180		92 €

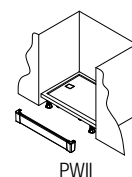

PWII

L-panel (2 strany)		Typ	Rozmer		Farba
Šírka A x B	Počet strán / Inštalácia	Kód	Šírka A	Šírka B	04=biela lesklá
700 x 900	2 / v rohu	PWIL	070	090	96 €
700 x 1000	2 / v rohu	PWIL	070	100	98 €
700 x 1200	2 / v rohu	PWIL	070	120	102 €
700 x 1400	2 / v rohu	PWIL	070	140	104 €
700 x 1600	2 / v rohu	PWIL	070	160	110 €
750 x 1700	2 / v rohu	PWIL	075	170	116 €
800 x 900	2 / v rohu	PWIL	080	090	96 €
800 x 1000	2 / v rohu	PWIL	080	100	98 €
800 x 1100	2 / v rohu	PWIL	080	110	100 €
800 x 1200	2 / v rohu	PWIL	080	120	102 €
800 x 1400	2 / v rohu	PWIL	080	140	107 €
800 x 1600	2 / v rohu	PWIL	080	160	113 €
900 x 1000	2 / v rohu	PWIL	090	100	102 €
900 x 1100	2 / v rohu	PWIL	090	110	107 €
900 x 1200	2 / v rohu	PWIL	090	120	107 €
900 x 1400	2 / v rohu	PWIL	090	140	110 €
900 x 1600	2 / v rohu	PWIL	090	160	116 €
900 x 1700	2 / v rohu	PWIL	090	170	121 €
900 x 1800	2 / v rohu	PWIL	090	180	125 €

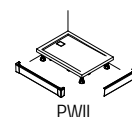

PWIL

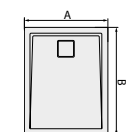
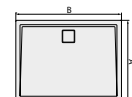

U-panel (3 strany)		Typ	Rozmer			Farba
Šírka A x B	Počet strán / Inštalácia	Kód	Šírka A	Šírka B	Šírka C	04=biela lesklá
700 x 900	3 / pri stene	PWIU	70	090	70	125 €
700 x 1000	3 / pri stene	PWIU	70	100	70	128 €
700 x 1200	3 / pri stene	PWIU	70	120	70	132 €
700 x 1400	3 / pri stene	PWIU	70	140	70	134 €
700 x 1600	3 / pri stene	PWIU	70	160	70	145 €
750 x 1700	3 / pri stene	PWIU	75	170	75	145 €
800 x 900	3 / pri stene	PWIU	80	090	80	125 €
800 x 1000	3 / pri stene	PWIU	80	100	80	128 €
800 x 1100	3 / pri stene	PWIU	80	110	80	130 €
800 x 1200	3 / pri stene	PWIU	80	120	80	132 €
800 x 1400	3 / pri stene	PWIU	80	140	80	134 €
800 x 1600	3 / pri stene	PWIU	80	160	80	145 €
900 x 1000	3 / pri stene	PWIU	90	100	90	132 €
900 x 1100	3 / pri stene	PWIU	90	110	90	133 €
900 x 1200	3 / pri stene	PWIU	90	120	90	134 €
900 x 1400	3 / pri stene	PWIU	90	140	90	142 €
900 x 1600	3 / pri stene	PWIU	90	160	90	147 €
900 x 1700	3 / pri stene	PWIU	90	170	90	160 €
900 x 1800	3 / pri stene	PWIU	90	180	90	163 €

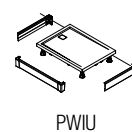

PWIU

ROCKER



↑
Vysvetlivky
k piktogramom
nájdete
na vnútornej
zadnej strane
obálky.



W33AS | obdĺžniková sprchová vanička z akrylátu, biela (09)

FARBA - EFEKT BRIDLICE

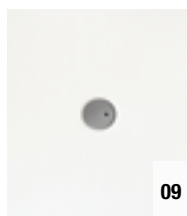

Biela

OBJEDNÁVACÍ KÓD NÁJDETE V BÉŽOVÝCH POLIACH:
W33Q 080 09 = štvorcová sprchová vanička W33Q ROCKER, šírka 800 mm, výška 35 mm, biela s bridlicovým efektom

W33Q | ŠTVORCOVÁ SPRCHOVÁ VANIČKA - Z AKRYLÁTU ¹⁾

výška sprchovej vaničky 35 mm | otvor pre sifón s priemerom 90 mm | kryt sifónu nie je súčasťou dodávky

ŠTANDARDNÉ ROZMERY

ŠTANDARDNÉ ROZMERY			Typ	Šírka	Farba vaničky
Rozmery vaničky X x Y	Výška	Hmotnosť (kg)	Kód	Rozmer	09=biela
800 x 800	35	13,0	W33Q	080	09 250 €
900 x 900	35	14,5	W33Q	090	09 256 €

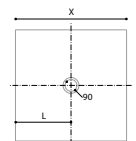
W33AS | OBDĹŽNIKOVÁ SPRCHOVÁ VANIČKA - Z AKRYLÁTU ¹⁾

výška sprchovej vaničky 35 mm | otvor pre sifón s priemerom 90 mm | kryt sifónu nie je súčasťou dodávky

ŠTANDARDNÉ ROZMERY

ŠTANDARDNÉ ROZMERY			Typ	Šírka		Farba vaničky
Rozmery vaničky X x Y	Výška	Hmotnosť (kg)	Kód	Rozmer X	Rozmer Y	09=biela
900 x 700	35	11,5	W33AS	090	070	09 250 €
1000 x 700	35	13,0	W33AS	100	070	09 285 €
1200 x 700	35	16,5	W33AS	120	070	09 356 €
1000 x 800	35	15,0	W33AS	100	080	09 291 €
1200 x 800	35	18,0	W33AS	120	080	09 362 €
1400 x 800	35	21,0	W33AS	140	080	09 460 €
1600 x 800	35	23,5	W33AS	160	080	09 606 €
1000 x 900	35	16,5	W33AS	100	090	09 356 €
1200 x 900	35	20,0	W33AS	120	090	09 447 €
1400 x 900	35	23,5	W33AS	140	090	09 600 €
1600 x 900	35	26,5	W33AS	160	090	09 630 €
1200 x 1000	35	22,5	W33AS	120	100	09 454 €

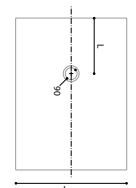
VOLITELNÉ PRÍSLUŠENSTVO

Extra plochý sifón s chrómovým krytom, výška 60 mm - 30 l/min	ACC0226010000	57 €
Extra plochý sifón s chrómovým krytom, výška 60 mm - 36 l/min	ACC0168010000	92 €

POZNÁMKY
1) - PEVNÝ, ODOLNÝ A TRVANLIVÝ MATERIÁL. POZRI STRANU 18-19.

VLASTNOSTI



Norma EN
14527:2006



Protišmykové,
vysoká príľnavosť



Jednoduché čistenie



Neodráža odlesky



Antibakteriálny
povrch



Ľahko prístupné pre
osoby so zníženou
pohyblivosťou



Komfortné
používanie



Ľahké

DIZAJN

Nadčasový design

- Povrch s bridlicovým efektom pre prirodzený, autentický vzhľad
- Extra plochá sprchová vanička, ktorá kombinuje tradičné prvky z akrylátu s rafinovanou a jedinečnou estetikou.



Kryt sifónu

- Chrómový kryt sifónu
(dodáva sa s plochým sifónom)



TECHNICKÉ PREDNOSTI

2 typy inštalácie

- Vanička zapustená do podlahy - inštalácia prispôsobená pre osoby so zníženou pohyblivosťou (OZP) vďaka bezstupňovému prístupu
- Inštalácia na dlažbu alebo stierku

Jednoduchá údržba

- Povrch s bridlicovým efektom, príjemný na dotyk
- Jednoduché čistenie sifónu

Sifón ø 90 mm

- Jednoduchá údržba vďaka ľahko odnímateľnému viečku
- Prietoknosť 30 l/min (ACC0226010000)
- Prietoknosť 36 l/min (ACC0168010000)

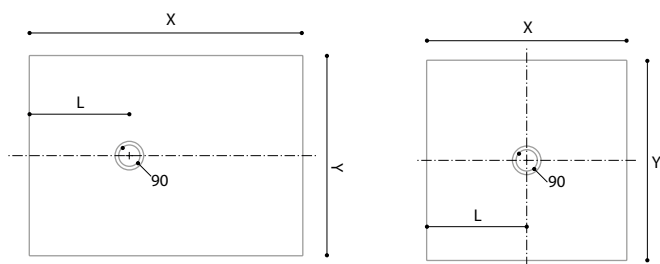

	Šírka		Rozmery		Výška vaničky
	X	Y	L	Z	(mm)
W33Q	800	800	400	40	35
	900	900	450	40	35
W33AS	900	700	450	42	35
	1000	700	300	42	35
	1000	800	300	42	35
	1000	900	300	40	35
	1200	700	360	40	35
	1200	800	360	42	35
	1200	900	360	44	35
	1200	1000	360	44	35
	1400	800	420	46	35
	1400	900	420	46	35
	1600	800	480	49	35
	1600	900	480	48	35

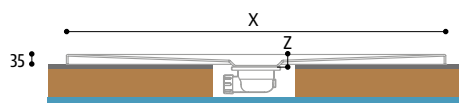

UPOZORŇUJEME, ŽE PRE SIFÓN JE POTREBNÝ PRIPRAVENÝ PRIESTOR V PODLAHE

PLANOR



↑
Vysvetlivky
k piktogramom
nájdete
na vnútornej
zadnej strane
obálky.



W34AS | obdĺžniková sprchová vanička z akrylátu, biela lesklá (04)

FARBA

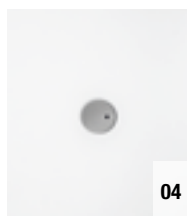

Biela lesklá

OBJEDNÁVACÍ KÓD NÁJDETE V BÉŽOVÝCH POLIACH:
W34Q 080 04 = štvorcová sprchová vanička W34Q PLANOR, šírka 800 mm, výška 35 mm, biela lesklá

W34Q | ŠTVORCOVÁ SPRCHOVÁ VANIČKA - Z AKRYLÁTU ¹⁾

výška sprchovej vaničky 35 mm | otvor pre sifón s priemerom 90 mm | kryt sifónu nie je súčasťou dodávky

ŠTANDARDNÉ ROZMERY

ŠTANDARDNÉ ROZMERY			Typ	Šírka	Farba vaničky
Rozmery vaničky X x Y	Výška	Hmotnosť (kg)	Kód	Rozmer	04=biela lesklá
800 x 800	35	13,0	W34Q	080	04 209 €
900 x 900	35	14,5	W34Q	090	04 215 €

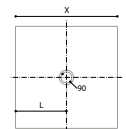
W34AS | OBDĹŽNIKOVÁ SPRCHOVÁ VANIČKA - Z AKRYLÁTU ¹⁾

výška sprchovej vaničky 35 mm | otvor pre sifón s priemerom 90 mm | kryt sifónu nie je súčasťou dodávky

ŠTANDARDNÉ ROZMERY

ŠTANDARDNÉ ROZMERY			Typ	Šírka	Farba vaničky	
Rozmery vaničky X x Y	Výška	Hmotnosť (kg)	Kód	Rozmer X	Rozmer Y	04=biela lesklá
900 x 700	35	11,5	W34AS	090	070	04 209 €
1000 x 700	35	13,0	W34AS	100	070	04 250 €
1200 x 700	35	16,5	W34AS	120	070	04 305 €
1000 x 800	35	15,0	W34AS	100	080	04 256 €
1200 x 800	35	18,0	W34AS	120	080	04 305 €
1400 x 800	35	21,0	W34AS	140	080	04 409 €
1600 x 800	35	23,5	W34AS	160	080	04 525 €
1000 x 900	35	16,5	W34AS	100	090	04 305 €
1200 x 900	35	20,0	W34AS	120	090	04 403 €
1400 x 900	35	23,5	W34AS	140	090	04 518 €
1600 x 900	35	26,5	W34AS	160	090	04 549 €
1200 x 1000	35	22,5	W34AS	120	100	04 409 €

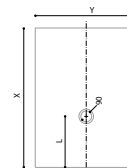
VOLITEĽNÉ PRÍSLUŠENSTVO

Extra plochý sifón s chrómovým krytom, výška 60 mm - 30 l/min	ACC0226010000	57 €
Extra plochý sifón s chrómovým krytom, výška 60 mm - 36 l/min	ACC0168010000	92 €

POZNÁMKY

1) - PEVNÝ, ODOLNÝ A TRVANLIVÝ MATERIÁL. POZRI STRANU 18-19.

VLASTNOSTI



Norma EN
14527:2006



Protišmykové,
vysoká príľnavosť



Jednoduché čistenie



Neodráža odlesky



Antibakteriálny
povrch



Ľahko prístupné pre
osoby so zníženou
pohyblivosťou



Komfortné
používanie



Ľahké

DIZAJN

Nadčasový dizajn

- Hladký a lesklý povrch
- Extra plochá sprchová vanička z vystuženého akrylátu s polyesterovou živinicou a so sklolaminátom

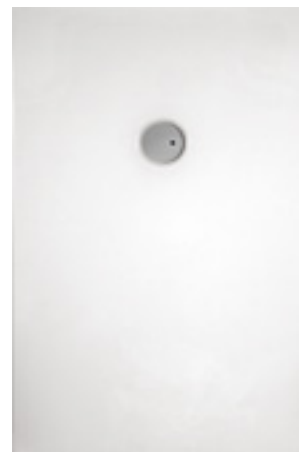

Kryt sifónu

- Chrómový kryt sifónu (dodáva sa s plochým sifónom)



TECHNICKÉ PREDNOSTI

2 typy inštalácie

- Vanička zapustená do podlahy - inštalácia prispôsobená pre osoby so zníženou pohyblivosťou (OZP) vďaka bezstupňovému prístupu
- Inštalácia na dlažbu alebo stierku

Jednoduchá údržba

- Hladký, mimoriadne plochý povrch príjemný na dotyk
- Jednoduché čistenie sifónu

Sifón ø 90 mm

- Jednoduchá údržba vďaka ľahko odnímateľnému viečku
- Prietoknosť 30 l/min (ACC0226010000)
Prietoknosť 36 l/min (ACC0168010000)

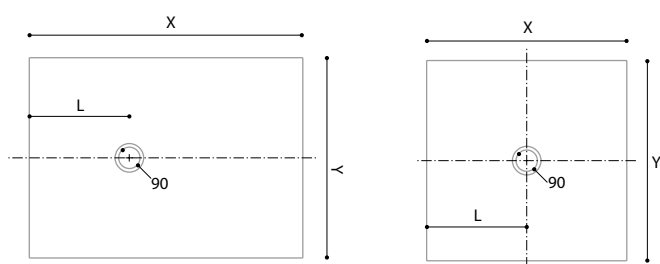

	Šírka		Rozmery		Výška vaničky
	X	Y	L	Z	(mm)
W34Q	800	800	400	40	35
	900	900	450	40	35
W34AS	900	700	450	42	35
	1000	700	300	42	35
	1000	800	300	42	35
	1000	900	300	40	35
	1200	700	360	40	35
	1200	800	360	42	35
	1200	900	360	44	35
	1200	1000	360	44	35
	1400	800	420	46	35
	1400	900	420	46	35
	1600	800	480	49	35
	1600	900	480	48	35

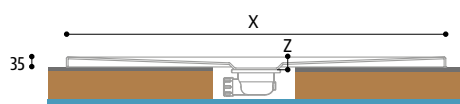

UPOZORŇUJEME, ŽE PRE SIFÓN JE POTREBNÝ PRIPRAVENÝ PRIESTOR V PODLAHE

CINCO



↑
Vysvetlivky
k piktogramom
nájdete
na vnútornej
zadnej strane
obálky.



W35AC | obdĺžniková sprchová vanička z akrylátu, biela lesklá (04)

FARBA



Biela lesklá

OBJEDNÁVACÍ KÓD NÁJDETE V BÉŽOVÝCH POLIACH:

W35Q 070 04 = štvorcová sprchová vanička W35Q CINCO, šírka 700 mm, výška 55 mm, biela lesklá

W35Q | ŠTVORCOVÁ SPRCHOVÁ VANIČKA - Z AKRYLÁTU ¹⁾

výška sprchovej vaničky 55 mm | otvor pre sifón s priemerom 90 mm | kryt sifónu nie je súčasťou dodávky

ŠTANDARDNÉ ROZMERY

ŠTANDARDNÉ ROZMERY			Typ	Šírka	Farba vaničky
Rozmery vaničky X x Y	Výška	Hmotnosť (kg)	Kód	Rozmer	04=biela lesklá
700 x 700	55	8,0	W35Q	070	04 209 €
750 x 750	55	8,5	W35Q	075	04 215 €
800 x 800	55	10,0	W35Q	080	04 221 €
900 x 900	55	11,0	W35Q	090	04 228 €
1000 x 1000	55	12,0	W35Q	100	04 305 €

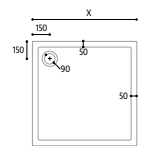

W35AC | OBDĹŽNIKOVÁ SPRCHOVÁ VANIČKA - Z AKRYLÁTU ¹⁾

výška sprchovej vaničky 55 mm | otvor pre sifón s priemerom 90 mm | kryt sifónu nie je súčasťou dodávky

ŠTANDARDNÉ ROZMERY

ŠTANDARDNÉ ROZMERY			Typ	Šírka	Farba vaničky	
Šírka X x Y	Výška	Hmotnosť (kg)	Kód	Rozmer X	Rozmer Y	04=biela lesklá
900 x 700	55	10,0	W35AC	090	070	04 215 €
1000 x 700	55	11,0	W35AC	100	070	04 256 €
1200 x 700	55	15,0	W35AC	120	070	04 305 €
1400 x 700	55	18,0	W35AC	140	070	04 403 €
1700 x 700	55	20,5	W35AC	170	070	04 518 €
900 x 750	55	10,5	W35AC	090	075	04 221 €
900 x 800	55	11,0	W35AC	090	080	04 250 €
1000 x 800	55	12,0	W35AC	100	080	04 262 €
1200 x 800	55	16,0	W35AC	120	080	04 312 €
1400 x 800	55	19,0	W35AC	140	080	04 409 €
1000 x 900	55	12,5	W35AC	100	090	04 305 €
1200 x 900	55	17,5	W35AC	120	090	04 409 €
1400 x 900	55	19,5	W35AC	140	090	04 518 €
1200 x 1000	55	21,5	W35AC	120	100	04 397 €

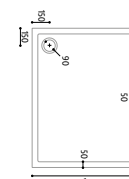

W35R | ŠTVRŤKRUHOVÁ SPRCHOVÁ VANIČKA - Z AKRYLÁTU ¹⁾

výška sprchovej vaničky 55 mm | otvor pre sifón s priemerom 90 mm | kryt sifónu nie je súčasťou dodávky

ŠTANDARDNÉ ROZMERY

ŠTANDARDNÉ ROZMERY			Typ	Rádius	Šírka	Farba vaničky
Rozmery vaničky X x Y	Výška	Hmotnosť (kg)	Kód	55=550 mm	Rozmer	04=biela lesklá
800 x 800	55	9,5	W35R	55	080	04 221 €
900 x 900	55	10,5	W35R	55	090	04 228 €

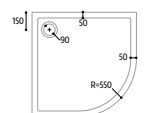

VOLITEĽNÉ PRÍSLUŠENSTVO

Extra plochý sifón s chrómovým krytom, výška 60 mm - 30 l/min	ACC0226010000	57 €
Extra plochý sifón s chrómovým krytom, výška 60 mm - 36 l/min	ACC0168010000	92 €

POZNÁMKY

1) - PEVNÝ, ODOLNÝ A TRVANLIVÝ MATERIÁL. POZRI STRANU 18-19.

VLASTNOSTI



Norma EN
14527:2006



Protišmykové,
vysoká príľnavosť



Komfortné
používanie



Lahké



Antibakteriálny
povrch



Jednoduché čistenie



Neodráža odlesky

DIZAJN

Klasický dizajn

- Hladký a lesklý povrch
- Sprchová vanička z vystuženého akrylátu s polyesterovou živicom a so sklolaminátom



Kryt sifónu

- Chrómový kryt sifónu
(dodáva sa s plochým sifónom)



TECHNICKÉ PREDNOSTI

2 typy inštalácie

- Vanička zapustená do podlahy
- Inštalácia na dlažbu alebo stierku

Jednoduchá údržba

- Hladký a na dotyk príjemný povrch
- Jednoduché čistenie sifónu

Sifón ø 90 mm

- Jednoduchá údržba vďaka ľahko odnímateľnému viečku
- Prietoknosť 30 l/min (ACC0226010000)
- Prietoknosť 36 l/min (ACC0168010000)

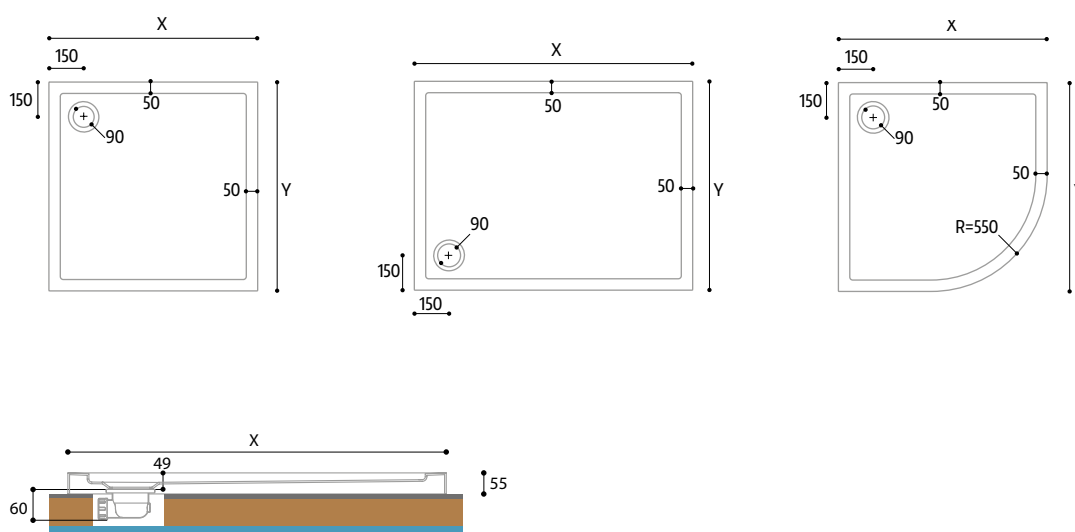

UPOZORŇUJEME, ŽE PRE SIFÓN JE POTREBNÝ PRIPRAVENÝ PRIESTOR V PODLAHE

SPRCHOVÉ PANELY

Sprchové panely sú navrhnuté tak, aby sa hodili do akéhokoľvek sprchového kúta. Spájajú moderný dizajn a inovatívne povrchové úpravy s trvalou kvalitou.

AZULEJO	364-367
SHOWERWAVE	368-369
GLAM	370-371
FLAIR	372-373





AZULEJO



↑
Vysvetlivky
k piktogramom
nájdete
na vnútornej
zadnej strane
obálky.



AZULEJO COLUMN I termostatický sprchový panel vybavený poličkou, piesková (M)



AZULEJO I termostatická sprchová batéria s poličkou, modrá (B)

OBJEDNÁVACÍ KÓD NÁJDETE V BÉŽOVÝCH POLIACH:

UX00 A 01 = teleskopický sprchový panel, vybavený poličkou AZULEJO COLUMN, z bieleho skla

AZULEJO COLUMN | TELESKOPICKÝ SPRCHOVÝ PANEL VYBAVENÝ POLIČKOU ¹⁾

termostatická batéria | prepínač | ručná sprcha s držiakom, prietok 8 l/min | nastaviteľný a smerovateľný sprchový panel s kruhovou sprchovou hlavou Ø 300 mm, prietok 6 l/min | 25° naklápacia sprchová hlavica | konštrukcia z antracitovo sivej lakovanej ocele | predný kryt z farebného skla alebo povrchu s efektom prírodného kameňa s hrúbkou 6 mm | Anti-twist flexibilná hadica v dĺžke 1250 mm

Typ		Farba prednej časti	
Hmotnosť (kg)	Kód	A=biela (sklo) B=modrá (sklo) C=zelená (sklo) D=sivá (sklo) E=svetlomodrá (sklo)	L=biela (prírodný kameň) M=piesková (prírodný kameň) P=antracitovo sivá (prírodný kameň)
10	UX00	x	973 / 1 156 € 01

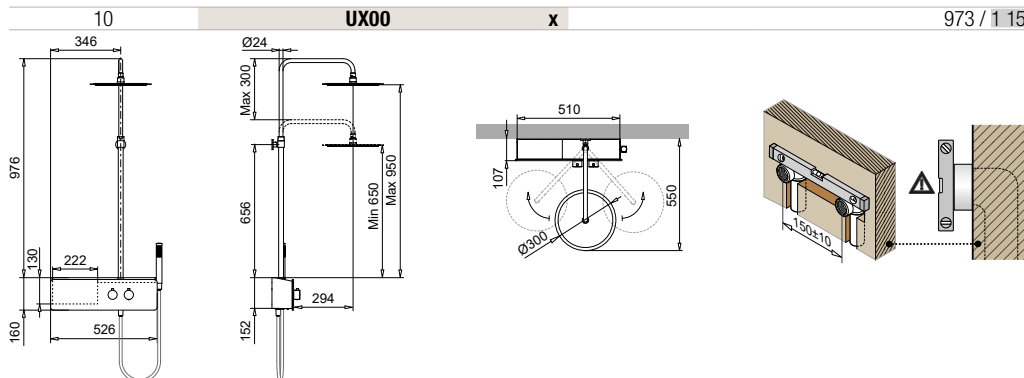

AZULEJO | POLIČKA ²⁾

termostatická batéria | prepínač | ručná sprcha s držiakom, prietok 8 l/min | konštrukcia z antracitovo sivej lakovanej ocele | predný kryt z farebného skla alebo povrchu s efektom prírodného kameňa s hrúbkou 6 mm | Anti-twist flexibilná hadica v dĺžke 1250 mm

Typ		Farba prednej časti	
Hmotnosť (kg)	Kód	A=biela (sklo) B=modrá (sklo) C=zelená (sklo) D=sivá (sklo) E=svetlomodrá (sklo)	L=biela (prírodný kameň) M=piesková (prírodný kameň) P=antracitovo sivá (prírodný kameň)
9	UW00	x	929 / 1 108 € 01

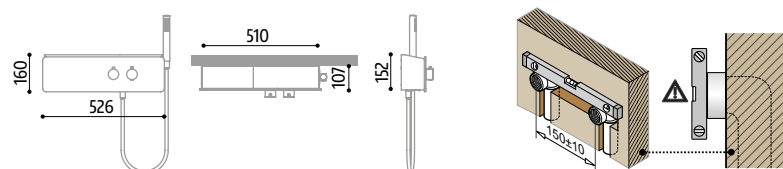

FARBA POLIČKY

SKLO (A,B,C,D,E)



A | Biela B | Modrá C | Zelená D | Sivá E | Svetlomodrá

EFEKT PRÍRODNÉHO KAMEŇA (L,M,P) ³⁾



L | Biela M | Piesková P | Antracitovo sivá

POZNÁMKY

- 1) - POŽIADAVKY NA INŠTALÁCIU: TLAK MIN. 1,5 BAR - MAX. 3,5 BAR, VÝŠKA INŠTALÁCIE MIN. 2200 MM (OD POVRCHU SPRCHOVEJ VANIČKY PO STROP).
- 2) - POŽIADAVKY NA INŠTALÁCIU: TLAK MIN. 1,5 BAR - MAX. 3,5 BAR
- 3) - FARBY S EFEKTOM PRÍRODNÉHO KAMEŇA, KTORÉ SA HODIA K SÉRII SPRCHOVÝCH VANIČIEK DUNE.

AZULEJO



↑
Vysvetlivky
k piktogramom
nájdete
na vnútornej
zadnej strane
obálky.



AZULEJO SHOWER I sprchový panel s termostatickou batériou, piesková (M)

OBJEDNÁVACÍ KÓD NÁJDETE V BÉŽOVÝCH POLIACH:

UZ00 A 11 = vybavený sprchový panel AZULEJO SHOWER, z bieleho skla

AZULEJO SHOWER | VYBAVENÝ SPRCHOVÝ PANEL ¹⁾

termostatická batéria | prepínač | ručná sprcha s držiakom, prietok 9 l/min | obdĺžniková sprchová hlavica, prietok 5 l/min | plocha trysiek 165 x 60 mm | konštrukcia z kartáčovanej ocele | polička s farebným skleneným podstavcom s hrúbkou 5 mm alebo s povrchovou úpravou s efektom prírodného kameňa s hrúbkou 6 mm | Anti-twist flexibilná hadica v dĺžke 1500 mm

Typ		Farba poličky	
Hmotnosť (kg)	Kód	A =biela (sklo) B =modrá (sklo) C =zelená (sklo) D =sivá (sklo) E =svetlomodrá (sklo)	L =biela (prírodný kameň) M =piesková (prírodný kameň) P =antracitovo sivá (prírodný kameň)
6	UZ00	x	1 137 / 1 321 € 11

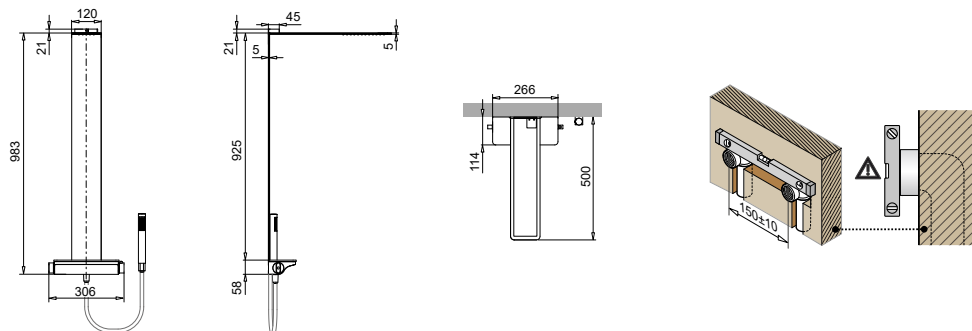

FARBA POLIČKY

SKLO (A,B,C,D,E)



A | Biela

B | Modrá

C | Zelená

D | Sivá

E | Svetlomodrá

EFEKT PRÍRODNÉHO KAMEŇA (L,M,P) ²⁾



L | Biela

M | Piesková

P | Antracitovo sivá

POZNÁMKY

1) - POŽIADAVKY NA INŠTALÁCIU: TLAK MIN. 1,5 BAR - MAX. 3,5 BAR, VÝŠKA INŠTALÁCIE MIN. 2200 MM (OD POVRCHU SPRCHOVEJ VANIČKY PO STROP).

2) - FARBY S EFEKTOM PRÍRODNÉHO KAMEŇA, KTORÉ SA HODIA K SÉRII SPRCHOVÝCH VANIČIEK DUNE.

SHOWERWAVE



↑
Vysvetlivky
k piktogramom
nájdete
na vnútornej
zadnej strane
obálky.



SHOWERWAVE I sprchový panel z PlyLite, konope (C)



OBJEDNÁVACÍ KÓD NÁJDETE V BĚŽOVÝCH POLIACH:

TC00 F B1H0000000 = Sprchový panel SHOWERWAVE z PlyLite, sivý povrch

SHOWERWAVE | SPRCHOVÝ PANEL Z PLYLITE ^{1) 2)}

zabudovaná okrúhla sprchová hlavica s tryskami proti usadzovaniu vodného kameňa Ø 162 mm, prietok 9 l/min | dve zabudované nastaviteľné vertikálne trysky s ochranou proti vodnému kameňu, prietok 8 l/min | ručná sprcha s Anti-twist flexibilnou hadicou v dĺžke 1500 mm, prietok 6 l/min | termostatická batéria a prepínač

		Typ	Farba prednej časti	
Hmotnosť (kg)	Kód	W=biela (PlyLite) C=konope (PlyLite) F=sivá (PlyLite)		
9	TC00	x	1 495 €	B1H0000000

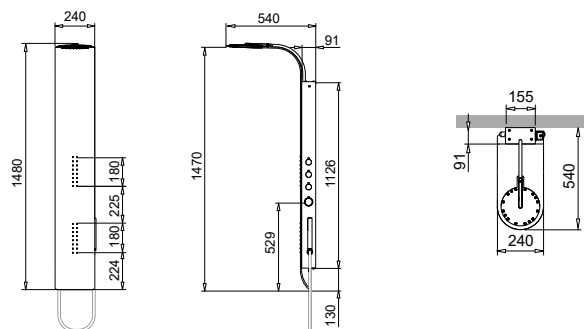

FARBA PREDNEJ ČASTI

PLYLITE (W,C,F)

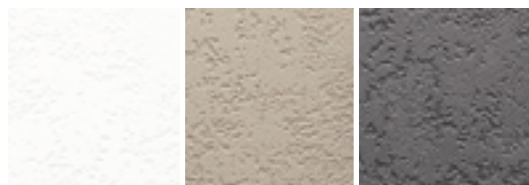

W | Biela

C | Konope

F | Sivá

POZNÁMKY

- 1) - KOMPOZITNÝ MATERIÁL POZOSTÁVAJÚCI SA Z POLYURETÁNOVEJ VRSTVY OBKLOPENEJ HLINÍKOVOU VRSTVOU, KTORÁ JE Z VONKAJŠEJ STRANY POTIAHNUTÁ PVC. POZRI STRANU 18-19.
- 2) - PŮŽIADAVKY NA INŠTALÁCIU: TLAK MIN. 1,5 BAR - MAX. 3,5 BAR, VÝŠKA INŠTALÁCIE MIN. 2200 MM (OD POVRCHU SPRCHOVEJ VANIČKY PO STROP).



↑
Vysvetlivky
k piktogramom
nájdete
na vnútornej
zadnej strane
obálky.



GLAM | sprchový panel z HardLite, biela predná časť



GLAM | vodopádová tryska 129 mm široká



GLAM | zabudovaná odkladacia polička

OBJEDNÁVACÍ KÓD NÁJDETE V BÉŽOVÝCH POLIACH:

RL000B1H0000000 = Sprchový panel GLAM z HardLite, biela predná časť

GLAM | SPRCHOVÝ PANEL Z HARDLITE ^{1) 2)}

konštrukcia a úložný priestor v čiernej farbe soft-touch | zabudovaná obdĺžniková sprchová hlavica s tryskami proti usadzovaniu vodného kameňa 84 x 82 mm, prietok 7 l/min | šírka vodopádu 129 mm, prietok 7 l/min | ručná sprcha s Anti-twist flexibilnou hadicou v dĺžke 1500 mm, prietok 6 l/min | termostatická batéria a prepínač | úložný priestor

Typ		Farba prednej časti
Hmotnosť (kg)	Kód	Biela
14	RL000B1H0000000	1 311 €

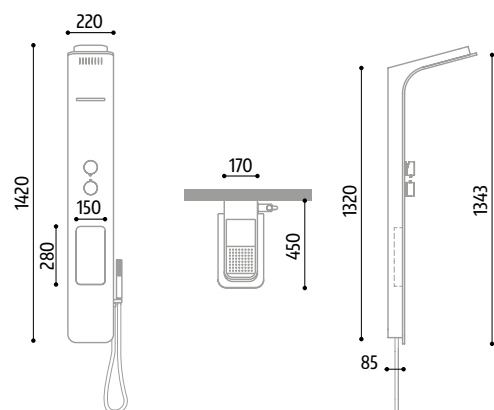
POZNÁMKY

- 1) - PEVNÝ POVRCH Z TRIHYDRÁTU HLINIKA A AKRYLOVEJ ALEBO POLYESTEROVEJ PRYSKYRICE. POZRI STRANU 18-19.
- 2) - POŽIADAVKY NA INŠTALÁCIU: TLAK MIN. 1,5 BAR - MAX. 3,5 BAR, VÝŠKA INŠTALÁCIE MIN. 2200 MM (OD POVRCHU SPRCHOVEJ VANIČKY PO STROP).



↑
Vysvetlivky
k piktogramom
nájdete
na vnútornej
zadnej strane
obálky.



FLAIR I sprchový panel s konštrukciou z nehrdzavejúcej ocele, saténová oceľ (1)



FLAIR 150 I sprchový panel s konštrukciou z nehrdzavejúcej ocele, renovačné prevedenie, saténová oceľ (1)



FLAIR BATH I sprchový panel s konštrukciou z nehrdzavejúcej ocele, prevedenie s vaňovou batériou, saténová oceľ (1)

OBJEDNÁVACÍ KÓD NÁJDETE V BÉŽOVÝCH POLIACH:

GR00 1 B1H2000000 = sprchový panel FLAIR, saténová oceľ

FLAIR | SPRCHOVÝ PANEL ¹⁾

konštrukcia z nehrdzavejúcej ocele | lesklý alebo saténový povrch | zabudovaná obdĺžniková sprchová hlavica, plocha trysiek 212 x 202 mm, prietok 12 l/min | tri nastaviteľné vertikálne štvorcové trysky +/- 10°, s tryskami proti usadzovaniu vodného kameňa, prietok 8 l/min | termostatická batéria a prepínač | ručná sprcha s Anti-twist flexibilnou hadicou v dĺžke 1500 mm, prietok 10 l/min

		Typ	Povrch	
Hmotnosť (kg)	Kód	0=lesklá oceľ 1=saténová oceľ		
10	GR00	x	1 263 €	B1H000000

FLAIR 150 | SPRCHOVÝ PANEL PRE RENOVÁCIU ¹⁾

konštrukcia z nehrdzavejúcej ocele | lesklý alebo saténový povrch | zabudovaná obdĺžniková sprchová hlavica, plocha trysiek 212 x 202 mm, prietok 12 l/min | tri nastaviteľné vertikálne štvorcové trysky +/- 10°, s tryskami proti usadzovaniu vodného kameňa, prietok 8 l/min | termostatická batéria a prepínač | ručná sprcha s Anti-twist flexibilnou hadicou v dĺžke 1500 mm, prietok 10 l/min | renovačné prevedenie pre rozteč batérie 150 mm

		Typ	Povrch	
Hmotnosť (kg)	Kód	0=lesklá oceľ 1=saténová oceľ		
10	GR00	x	1 384 €	B1H0010000

FLAIR BATH | SPRCHOVÝ PANEL S VAŇOVOU BATÉRIOU ¹⁾

konštrukcia z nehrdzavejúcej ocele | lesklý alebo saténový povrch | zabudovaná obdĺžniková sprchová hlavica, plocha trysiek 212 x 202 mm, prietok 12 l/min | tri nastaviteľné vertikálne štvorcové trysky +/- 10°, s tryskami proti usadzovaniu vodného kameňa, prietok 8 l/min | termostatická batéria a prepínač | ručná sprcha s Anti-twist flexibilnou hadicou v dĺžke 1500 mm, prietok 10 l/min | verzia s vaňovou batériou, prietok 10 l/min

		Typ	Povrch	
Hmotnosť (kg)	Kód	0=lesklá oceľ 1=saténová oceľ		
10	GR00	x	1 495 €	B1H2000000

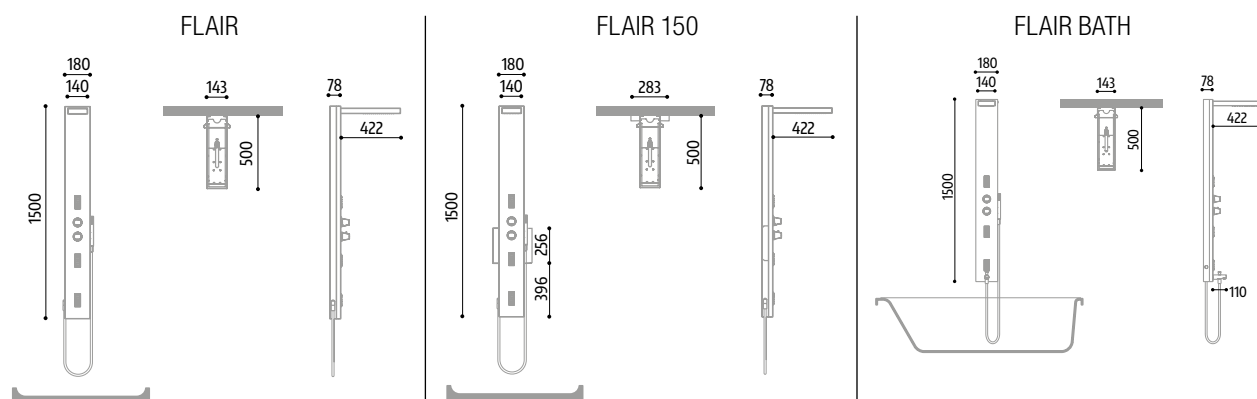

POZNÁMKY

1) - POŽIADAVKY NA INŠTALÁCIU: TLAK MIN. 1,5 BAR - MAX. 3,5 BAR, VÝŠKA INŠTALÁCIE MIN. 2200 MM (OD POVRCHU SPRCHOVEJ VANIČKY PO STROP)

VOLITEĽNÉ PRÍSLUŠENSTVO

DOPLNKY, ČISTIACE PRESTRIEDKY, PLASTOVÉ TESNENIA A PROFILY

Pravidelné čistenie a údržba Vašej sprchy Vám zaistí krásu a bezproblémovú prevádzku po veľa rokov.

Užitočné príslušenstvo, ako je napríklad sklopné sprchové sedátko alebo kombinácia držiaku na uterák / sklenenej poličky, zvyšuje komfort sprchovania a sú užitočnými doplnkami v kúpeľni.

V neposlednom rade včasná výmena opotrebovaných tesnení zaistí hladké fungovanie sprchovacích kútov a umožní Vám vychutnať si pôžitok zo sprchovania po veľa rokov.

Doplňky :

Sprchové sedátko COMFORT	376
Príslušenstvo pre vaničky	376
Čistiace prestriedky	377
Držiaky na uterák / sklenené poličky	378
Vodorovné vzpery	379-380
Stropné vzpery	381
Rohové vzpery	382
Diely	383
Plastové tesnenia / plastová krycia lišta	384-387
Magnetické tesnenia	388
Doplnkové profily	389-392
Instalačné sety, prahové lišty	393





VOLITEĽNÉ PRÍSLUŠENSTVO

DUS1 | SPRCHOVÉ SEDÁTKO COMFORT

praktické sprchové sedátko s jednoduchou montážou na stenu | sklápanie hore | max. zaťaženie do 120 kg | biela alebo tmavosivá farba | vrátane montážneho materiálu

Popis	Šírka A	Hĺbka sedáku B	Hĺbka celkom C	Farba	Kód	Cena
Súmerne tvarované sedátko COMFORT DUS1 poskytuje pohodlie a bezpečnosť pri sprchovaní. Ak sa sedátko nepoužíva, možno ho sklopiť na stenu. Ergonomický povrch sedáčka je ľahko čistiteľný. Maximálne zaťaženie je 120 kg. Sedátko svojim prevedením vyhovuje smerniciam pre lekárske opatrenia.	325	280	325	tmavo sivá/ aluchróm	DUS1S	172 €
	325	280	325	biela/aluchróm	DUS1W	172 €

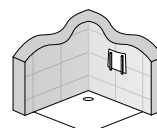
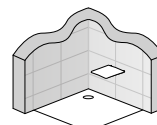
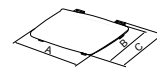

VOLITEĽNÉ PRÍSLUŠENSTVO PRE VANIČKY

Clean & Shine - čistiaca a ochranná pasta na vaničky z liateho mramoru

CLEAN & SHINE čistiaci koncentrát: leští a chráni povrchy v kúpeľni bez poškodenia. Tvrdým povrchom, ako sú chróm, porcelán, plast, liaty mramor či sklá, dodá krásny lesk.









		Typ	Cena
Objem	Kód		
110 ml	CSHINE		17 €







			Typ	Cena
Typová séria	Farba vaničky	Popis	Farba	Kód
AIR, CALCE, DUNE	Opravná sada pre Mineralite Ideálne na opravu poškriabaných alebo odštiepených povrchov		Biela	ACC0412
			Konope	ACC0416
			Piesková	ACC0414
			Antracitovo sivá	ACC0413
			Betónová sivá	ACC0415
ROCKER, PLANOR, CINCO	Opravná sada pre akrylát Ideálne na opravu poškriabaných alebo odštiepených povrchov		Biela	ACC0340

ČISTIACE PRESTRIEDKY

PRODUKTY
SKLADOM

		Typ	Cena
RONAL „Protect Cleaner“ <ul style="list-style-type: none"> • Profesionálny čistiaci a ošetrojúci prostriedok pre sprchové zásteny RONAL (sklá, profily a pánty) • Účinná ochrana a starostlivosť pre sklá s antiplakovou úpravou AQUAPERLE • Hygienické čistenie s príjemne sviežou vôňou 		Objem	Kód
		500 ml	17223.2
RONAL „Glass Cleaner“ <ul style="list-style-type: none"> • Špeciálny prostriedok na čistenie skiel sprchových zásten RONAL • Prepožičiava skleneným povrchom trvalo žiarivý lesk • Čistí bez šmúh a je obzvlášť jemný 		Objem	Kód
		500 ml	17224.2
RONAL „Power Cleaner“ <ul style="list-style-type: none"> • Čistiaci prostriedok pre sprchové zásteny RONAL (sklá, profily a pánty) • Vysoko účinný k odstráneniu usadenej špiny, vodného kameňa • Obzvlášť vhodný na čistenie skiel s antiplakovou úpravou AQUAPERLE 		Objem	Kód
		500 ml	17225.2
RONAL - kovová stierka <ul style="list-style-type: none"> • Luxusná stierka z nerezovej ocele pre ľahké a rýchle čistenie skiel • Možnosť uchytania na sklo vďaka praktickému držiaku, ktorý je súčasťou balenia 		Šírka	Kód
		200 mm	13037
Stierka RONAL plastová <ul style="list-style-type: none"> • Praktická stierka pre ľahké a rýchle čistenie skiel • Balenie po 10 ks; dodáva sa iba celé balenie 		Šírka	Kód
		200 mm	13017.10 Sada 10 kusov
RONAL - prachovka <ul style="list-style-type: none"> • Čistiace príslušenstvo z mikrovlákná 		Kód	
		13038	6 €
RONAL opravná sada Opravná sada na biele vaničky z liateho mramoru (dvojsložkový epoxidový tmel)		Kód	
		REPAIRKIT	37 €

DRŽIAK NA UTERÁK / SKLENENÁ POLIČKA / STOJAN VRÁTANE POLIČIEK A DRŽIAKU NA UTERÁK
**PRODUKTY
SKLADOM**



Typová séria	Popis	Typ	Cena	
			Kód	
PUR	Držiak na uterák ¹⁾ šírka 400 mm		PS2.10.400 (chróm)	104 €
	Držiak na uterák ¹⁾ šírka 600 mm		PS2.10.600 (chróm)	104 €
PUR	Sklenená polička ¹⁾ šírka 400 mm		PT2.10.400 (chróm)	116 €
	Sklenená polička ¹⁾ šírka 600 mm		PT2.10.600 (chróm)	116 €
PUR	Držiak na uterák + sklenená polička ¹⁾ šírka 400 mm		PST2.10.400 (chróm)	196 €
	Držiak na uterák + sklenená polička ¹⁾ šírka 600 mm		PST2.10.600 (chróm)	196 €
EASY, AMALIA	Stojan vrátane poličiek a držiaka uteráka NA STENU Skladá sa z nosného (hliníkového) profilu (dĺžka 1000 mm), 2 poličiek, 1 mydelničky. Modulárne príslušenstvo.		KASW2.06.1000 (čierna matná)	160 €
			KASW2.09.1000 (biela matná)	160 €
			KASW2.50.1000 (aluchróm)	160 €
EASY	Stojan vrátane poličiek a držiaka uteráka UMIESTNENÉ VPREDU Skladá sa z nosného (hliníkového) profilu (dĺžka 1000 mm), 2 poličiek, 1 mydelničky. Modulárne príslušenstvo.		KASF2.06.1000 (čierna matná)	210 €
			KASF2.09.1000 (biela matná)	210 €
			KASF2.50.1000 (aluchróm)	210 €
EASY	Box na doplnky Umožňuje udržiavať rôzne doplnky v suchu (okuliare, šperky atď.). Odnímateľný úložný box vrátane krytu. Odtokový systém, ktorý zabraňuje usadzovaniu vody vo vnútri steny.		KABC.06 (čierna matná)	78 €
			KABC.09 (biela matná)	78 €
			KABC.50 (aluchróm)	78 €

POZNÁMKY
1) - IBA PRE BOČNÚ STENU V ZVLÁŠTNOM ROZMERE. MINIMÁLNA ŠÍRKA BOČNEJ STENY 750 MM. DRŽIAK UTERÁKA I SKLENENÚ POLIČKU JE NEZBYTNÉ OBJEDNAŤ SPOLU SO SPRCHOVOU ZÁSTENOU.

VODOROVNÉ VZPERY

Typová séria	Popis	Typ	Cena	
			Kód	
PUR	Vodorovná vzpera možno skrátiť na mieru stena - sklo, dĺžka 1250 mm		SMG2.10.1250 (chróm)	137 €
PUR	Vodorovná vzpera možno skrátiť na mieru stena - sklo + T-kus, dĺžka 1600 mm		SMGT2.10.1600 (chróm)	193 €
PUR	Vodorovná vzpera možno skrátiť na mieru stena - stena + T-kus, dĺžka 1600 mm		SMMT2.10.1600 (chróm)	193 €
PUR	Vodorovná vzpera možno skrátiť na mieru stena - stena + T-kus, dĺžka 2000 mm		SMMT2.10.2000 (chróm)	193 €
PUR	Vodorovná vzpera možno skrátiť na mieru sklo - sklo, dĺžka 1250 mm		SGG2.10.1250 (chróm)	137 €
PUR	Vodorovná vzpera možno skrátiť na mieru sklo - sklo + T-kus, dĺžka 1600 mm		SGGT2.10.1600 (chróm)	193 €
SOLINO	Vodorovná vzpera možno skrátiť na mieru stena - sklo, dĺžka 1500 mm		SMGS.06.1500 (čierna matná)	86 €
			SMGS.50.1500 (aluchróm)	86 €
SOLINO	Vodorovná vzpera možno skrátiť na mieru stena - sklo + T-kus, dĺžka 1500 mm		SMGTS.06.1500 (čierna matná)	113 €
			SMGTS.50.1500 (aluchróm)	113 €
			SMGTS2.06.1500 (pre SOL31+SOLT3) (čierna matná)	113 €
			SMGTS2.50.1500 (pre SOL31+SOLT3) (aluchróm)	113 €
SOLINO	Vodorovná vzpera možno skrátiť na mieru stena - sklo + T-kus, dĺžka 1600 mm (pre SOLF13)		SMGTS.06.1600 (čierna matná)	113 €
			SMGTS.50.1600 (aluchróm)	113 €

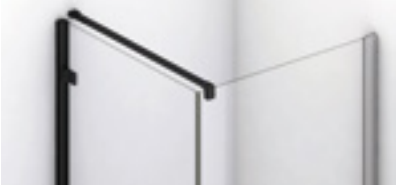
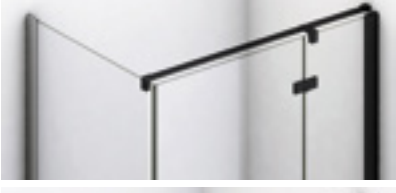
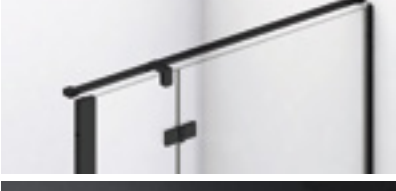
VODOROVNÉ VZPERY

Typová séria	Popis	Typ	Cena	
			Kód	
SOLINO	Vodorovná vzpera možno skrátiť na mieru stena - stena + T-kus, dĺžka 1500 mm		SMMS.06.1500 (čierna matná)	96 €
			SMMS.50.1500 (aluchróm)	96 €
			SMMS2.06.1500 (pre SOL31) (čierna matná)	96 €
			SMMS2.50.1500 (pre SOL31) (aluchróm)	96 €
ANNEA	Vodorovná vzpera možno skrátiť na mieru stena - sklo, dĺžka 1500 mm		SMGA.06.1500 (čierna matná)	86 €
ANNEA	Vodorovná vzpera možno skrátiť na mieru stena - sklo + T-kus, dĺžka 1500 mm		SMGTA.06.1500 (čierna matná)	113 €
ANNEA	Vodorovná vzpera možno skrátiť na mieru stena - stena + T-kus, dĺžka 1500 mm		SMMA.06.1500 (čierna matná)	96 €
EASY 8 mm	Vodorovná vzpera možno skrátiť na mieru stena - sklo, dĺžka 1250 mm		SMGE.06.1250 (čierna matná)	86 €
			SMGE.09.1250 (biela matná)	86 €
			SMGE.50.1250 (aluchróm)	86 €
			SMGE.13.1250 (gold brushed)	100 €
EASY 6 mm	Vodorovná vzpera možno skrátiť na mieru stena - sklo, dĺžka 1250 mm		SMGE2.50.1250 (aluchróm)	86 €
SMGE2.06.1250 (čierna matná)				

STROPNÉ VZPERY

PRODUKTY
SKLADOM







Typová séria	Popis	Typ	Farba	Dĺžka	Cena
DIVERA	Stropná vzpera možno skrátiť na mieru, dĺžka 1500 mm	Kód	06=čierna matná 50=aluchróm	mm	
		D22SDK	.06.	1500	51 €
		D22SDK	.50.	1500	42 €
EASY	Stropná vzpera možno skrátiť na mieru, dĺžka 1000 mm	Kód	06=čierna matná 09=biela matná 13=gold brushed 50=aluchróm	mm	
		SD8	.xx.	1000	84 / 100 €

ROHOVÉ VZPERY

PRODUKTY
SKLADOM

Typová séria	Popis	Kód	Typ	Farba	Dĺžka	Cena
					mm	
PUR	Rohová vzpera stena - sklo dĺžka 300 mm chróm		RP2	.10. (chróm)	300	100 €
PUR	Rohová vzpera stena - sklo dĺžka 500 mm chróm		RP2	.10. (chróm)	500	118 €
DIVERA	Rohová vzpera, možno skrátiť na mieru stena - sklo dĺžka 500 mm		D22EV1	.06. (čierna matná)	500	76 €
			D22EV1	.10. (chróm)	500	63 €
DIVERA	Rohová vzpera, možno skrátiť na mieru sklo - sklo dĺžka 500 mm		D22EV2	.06. (čierna matná)	500	76 €
			D22EV2	.10. (chróm)	500	63 €
DIVERA	Fixný diel k rohovej vzpere pre uchytenie na sklo		D22FPG	.06 (čierna matná)		20 €
			D22FPG	.10. (chróm)		16 €
		Kód		06=čierna matná 09=biela matná 50=aluchróm 13=gold brushed	mm	
EASY AMALIA	Rohová vzpera stena - sklo dĺžka 1000 mm		RE	.xx.	1000	92 / 110 €
		Kód		06=čierna matná 09=biela matná 12=zlatá lesklá 50=aluchróm	mm	
CADURA	Rohová vzpera stena - sklo dĺžka 500/1000 mm		RCA	.xx.	500	78 / 100 €
			RCA	.xx.	1000	92 / 118 €

DIELY

Typová séria	Popis	Typ	Cena	
			Kód	
EASY	Spojovací diel pre spojenie dvoch stabilizačných vzpier (pre spojenie dvoch samostatných pevných stien STR4P)		VT90.06 (čierna matná)	47 €
			VT90.09 (biela matná)	47 €
			VT90.10 (chróm)	47 €
			VT90.13 (gold brushed)	60 €
DIVERA	Spojovací diel pre stabilizačné vzpery - iba pre BTK1H		VTBTK.06 (čierna matná)	33 €
			VTBTK.10 (chróm)	27 €
Možno namontovať na všetky typové série so stabilizačnou vzperou	Nastaviteľný uhlový diel na upevnenie stabilizačnej vzpery ku skosenému stropu alebo skosenej stene hore / dole		VW2.06 (čierna matná)	37 €
			VW2.10 (chróm)	
			VW2.13 (gold brushed)	43 €
Možno namontovať na všetky typové vzpery	Nastaviteľný uhlový diel na upevnenie stabilizačnej vzpery ku skosenému stropu alebo skosenej stene vľavo / vpravo		VW3.06 (čierna matná)	37 €
			VW3.10 (chróm)	
			VW3.13 (gold brushed)	43 €
Možno namontovať na rohové vzpery: RP2, RCA, RE, D22EV1	Nastaviteľný uhlový diel na upevnenie rohovej vzpery do skosenia		VW4.06 (čierna matná)	28 €
			VW4.10 (chróm)	
Možno namontovať na všetky 6 a 8 mm pevné steny	Nastaviteľný uhlový diel na uchytenie skla na skosenie		VW5.06 (čierna matná)	23 €
			VW5.10 (chróm)	

PLASTOVÉ TESNENIA

PRI OBJEDNÁVKE TESNENIA UVEĎTE, PRE AKÝ TYP DVERÍ JE TESNENIE URČENÉ.

PRODUKTY
SKLADOM

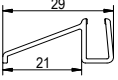
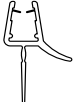
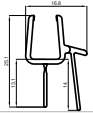
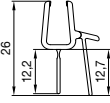
Popis	Dĺžka (mm)/ Výška (mm)	Kód	Typová séria							Cena		
			PUR	AMALIA	CADURA	DIVERA	TOP-LINE S	ANNEA	SOLINO	EASY	ks/pár	Set 5 ks/ párov
Vodorovné tesnenie pre 6mm sklá		1000	51602D22SE2.KD (pár) 51602D22SE2.KD5 (set 5 párov) 51602D22SE2.KD10 (set 10 párov) Čierna: 51602D22SE2.6KD (pár) 51602D22E2.6KD5 (set 5 párov) 51602D22E26KD10 (set 10 párov)							25 €	100 €	175 €
		862	51602.KD.180 (pár) 51602.KD5.180 (set 5 párov) 51602.KD10.180 (set 10 párov) Čierna: 51602.6KD.180 (pár) 51602.6KD5.180 (set 5 párov) 51602.6KD10.18 (set 10 párov)							25 €	100 €	175 €
		941	51602CAS.KD (ks) 51602CAS.KD5 (set 5 ks) 51602CAS.KD10 (set 10 ks)							17 €	68 €	119 €
		604	51602CAE.KD (pár) 51602CAE.KD5 (set 5 párov) 51602CAE.KD10 (set 10 párov)							25 €	100 €	175 €
Vodorovné tesnenie pre 6mm sklá		1000	51702.KD.1000 (ks) 51702.KD5.1000 (set 5 ks) 51702.KD10.1000 (set 10 ks)							17 €	68 €	119 €
Vodorovné tesnenie pre 8mm sklá		1000	52202.KD.1000 (pár) 52202.KD5.1000 (set 5 párov) 52202.KD10.1000 (set 10 párov)							25 €	100 €	175 €
Vodorovné tesnenie pre 6mm sklá		1000	52203.KD.1000 ¹⁾ (ks) 52203.KD5.1000 ¹⁾ (set 5 ks) 52203.KD10.1000 ¹⁾ (set 10 ks) Čierna: 52203.6KD.1000 ¹⁾ (ks) 52203.6KD5.1000 ¹⁾ (set 5 ks) 52203.6KD10.100 ¹⁾ (set 10 ks) 52203U.KD.1000.F ²⁾ (ks) 52203U.KD5.1000.F ²⁾ (set 5 ks) 52203U.KD10.1000.F ²⁾ (set 10 ks) Čierna: 52203U6KD1000.F ²⁾ (ks) 52203U6KD51000F ²⁾ (set 5 ks) 52203U6KD10100F ²⁾ (set 10 ks)							17 €	68 €	119 €
		1000	52203U2.KD.1000.F ³⁾ (ks) 52203U2.KD5.1000.F ³⁾ (set 5 ks) 52203U2.KD10.1000.F ³⁾ (set 10 ks) Čierna: 52203U26KD1000F ³⁾ (ks) 52203U26KD5100F ³⁾ (set 5 ks) 52203U26KD1010F ³⁾ (set 10 ks)							17 €	68 €	119 €
		1000	52203U3.1000.F ⁴⁾ (ks) 52203U3.KD5.1000.F ⁴⁾ (set 5 ks) 52203U3.KD10.1000.F ⁴⁾ (set 10 ks) Čierna: 52203U36KD1000F ⁴⁾ (ks) 52203U36KD5100F ⁴⁾ (set 5 ks) 52203U36KD1010F ⁴⁾ (set 10 ks)							17 €	68 €	119 €



POZNÁMKY:

- 1) - 52203.KD.1000 BEZ FRÉZOVANIA
- 2) - 52203U.KD.1000.F S FRÉZOVANÍM L I R 90° PRE MONTÁŽ S MAGNETICKÝM TESNENÍM 42352
- 3) - 52203U2.KD.1000.F S FRÉZOVANÍM L I R 180° PRE MONTÁŽ S MAGNETICKÝM TESNENÍM 42356
- 4) - 52203U36KD1000F - V3.SOL.50

Ceny v EUR bez DPH. Rozmery v mm. Technické úpravy nie sú vylúčené.

PLASTOVÉ TESNENIA

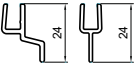
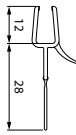
PRI OBJEDNÁVKE TESNENIA UVEĎTE, PRE AKÝ TYP DVERÍ JE TESNENIE URČENÉ.

Popis	Dĺžka (mm)/ Výška (mm)	Kód	Typová séria							Cena										
			PUR	AMALIA	CADURA	DIVERA	TOP-LINE S	ANEA	SOLINO	EASY	ks/pár	Set 5 ks/ párov	Set 10 ks/ párov							
VODOROVNÉ TESNENIE	 Vodorovné tesnenie pre 6mm sklá (pre D22S3) pozostáva sa z 3 kusov	600	82007.8KD.22S3 (1 set 3 ks) 82007.8KD5.22S3 (5 setov 3 ks) 82007.8KD1022S3 (10 setov 3 ks) Čierna: 82007.86KD.22S3 (1 set 3 ks) 82007.86KD522S3 (5 setov 3 ks) 8200786KD1022S3 (10 setov 3 ks)																	
						•						29 €	116 €	203 €						
VODOROVNÉ TESNENIE	 Vodorovné tesnenie pre 6mm sklá	1000	82020.KD.1000 (ks) 82020.KD5.1000 (set 5 ks) 82020.KD10.1000 (set 10 ks) Čierna: 82020.6KD.1000 (ks) 82020.6KD5.1000 (set 5 ks) 82020.6KD101000 (set 10 ks)																	
						•				•		25 €	100 €	175 €						
VODOROVNÉ TESNENIE	 Vodorovné tesnenie pre 8mm sklá pozostáva sa z 3 kusov	1000	82028.KD (1 set 3 ks) 82028.KD5 (set 5 ks) 82028.KD10 (set 10 ks)																	
			•								29 €	116 €	203 €							

PLASTOVÉ TESNENIA

PRI OBJEDNÁVKE TESNENIA UVEĎTE, PRE AKÝ TYP DVERÍ JE TESNENIE URČENÉ.

 PRODUKTY
SKLADOM

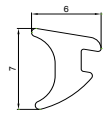
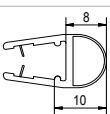
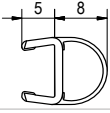
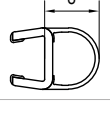
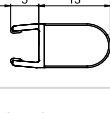
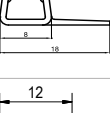
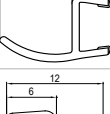
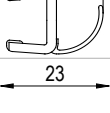
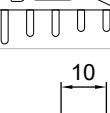
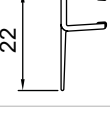
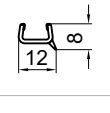
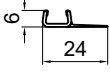
Popis	Dĺžka (mm)/ Výška (mm)	Kód	Typová séria							Cena					
			PUR	AMALIA	CADURA	DIVERA	TOP-LINE S	ANNEA	SOLINO	EASY	ks/pár	Set 5 ks/ párov	Set 10 ks/ párov		
Zvislé tesnenie pre ukončovací profil		2000	31107.KD.2000 (ks) 31107.KD5.2000 (set 5 ks) 31107.KD10.2000 (set 10 ks) Čierna: 31107.06.KD.2 (ks) 31107.06.KD5.2 (set 5 ks) 31107.06.KD10.2 (set 10 ks)							•	•	•	25 €	100 €	175 €
Zvislé tesnenie pre 6mm a 8mm sklá		2000	51205.KD.2000 (ks) 51205.KD5.2000 (set 5 ks) 51205.KD10.2000 (set 10 ks)							•			25 €	100 €	175 €
Zvislé tesnenie pre 8mm sklá		2000	51405.KD.2000 (ks) 51405.KD5.2000 (set 5 ks) 51405.KD10.2000 (set 10 ks)							•		•	25 €	100 €	175 €
Zvislé tesnenie pre 6mm sklá		2000	51406.KD.2000 (ks) 51406.KD5.2000 (set 5 ks) 51406.KD10.2000 (set 10 ks)									•	25 €	100 €	175 €
Zvislé tesnenie pre 6mm sklá		2000	52103.KD.2000 (ks) 52103.KD5.2000 (set 5 ks) 52103.KD10.2000 (set 10 ks)								•		25 €	100 €	175 €
Zvislé tesnenie pre 6mm sklá		2000	52110.KD.2000 (ks) 52110.KD5.2000 (set 5 ks) 52110.KD10.2000 (set 10 ks)								•		37 €	148 €	259 €
Zvislé tesnenie pre 8mm sklá		2000	53100.KD.2000 (ks) 53100.KD5.2000 (set 5 ks) 53100.KD10.2000 (set 10 ks)							•			25 €	100 €	175 €
Zvislé tesnenie pre 6mm sklá		2000	53101.KD.1959 (ks) 53101.KD5.1959 (set 5 ks) 53101.KD10.1959 (set 10 ks)									•	25 €	100 €	175 €
Zvislé tesnenie pre 5/6 mm sklá		1991	82006.KD.1991 (ks) 82006.KD5.1991 (set 5 ks) 82006.KD10.1991 (set 10 ks)									•	25 €	100 €	175 €
Zvislé tesnenie pre 6mm sklá		1984	82026.KD.1984 (pár) 82026.KD5.1984 (set 5 párov) 82026.KD10.1984 (set 10 párov) Čierna: 82026.6KD.1984 (pár) 82026.6KD5.1984 (set 5 párov) 82026.6KD10.1984 (set of 10 párov)									•	33 €	132 €	231 €
Zvislé tesnenie pre 8mm sklá		2000	82028.KD.2000 (ks) 82028.KD5.2000 (set 5 ks) 82028.KD10.2000 (set 10 ks)							•			25 €	100 €	175 €
Zvislé tesnenie pre 8mm sklá		1984	82029.KD.2000 (ks) 82029.KD5.2000 (set 5 ks) 82029.KD10.2000 (set 10 ks)							•			25 €	100 €	175 €

PLASTOVÉ TESNENIA / PLASTOVÁ KRYCIA LIŠTA

PRI OBJEDNÁVKE TESNENIA UVEĎTE, PRE AKÝ TYP DVERÍ JE TESNENIE URČENÉ.

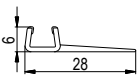
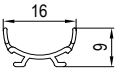
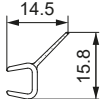
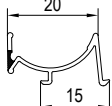
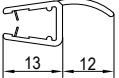
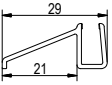
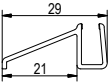
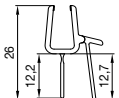
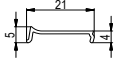
Popis	Dĺžka (mm)/ Výška (mm)	Kód	Typová séria							Cena						
			PUR	AMALIA	CADURA	DIVERA	TOP-LINE S	ANEA	SOLINO	EASY	ks/pár	Set 5 ks/ párov	Set 10 ks/ párov			
ZVISLÉ TESNENIE	Zvislé tesnenie pre 6mm sklá		2000						•				82205.KD.1 (ks) 82205.KD5.1 (set 5 ks) 82205.KD10.1 (set 10 ks)	25 €	100 €	175 €
	Zvislé tesnenie pre 6mm sklá		2000							•	•		82206.KD (ks) 82206.KD5 (set 5 ks) 82206.KD10 (set 10 ks)	25 €	100 €	175 €
	Zvislé tesnenie pre 6mm sklá		2100			•							82215.KD (ks) 82215.KD5 (set 5 ks) 82215.KD10 (set 10 ks)	17 €	68 €	119 €
	Zvislé tesnenie		1837						•				82303.KD.1837 (ks) 82303.KD5.1837 (set 5 ks) 82303.KD10.1837 (set 10 ks)	25 €	100 €	175 €
	Zvislé tesnenie pre 6mm sklá (pre PURB, PUB2)		1910	•									93100.KD (ks) 93100.KD5 (set 5 ks) 93100.KD10 (set 10 ks)	25 €	100 €	175 €
OBLÚKOVÉ TESNENIE	Vodorovné oblúkové tesnenie pre D22SRB Rádus 550 mm		Oblúkové tesnenie				•						51602.KD.D22.55 (pár) Čierna: 51602.6KDD22.55 (pár)	37 €	148 €	259 €
	Vodorovné oblúkové tesnenie pre TLSR Rádus 550 mm		Oblúkové tesnenie					•					51602.KD.TLSR.55 (pár)	37 €	148 €	259 €
	Oblúkové tesnenie pre 6 mm sklá		1000	•						•	•		52203U2.KD.1000.F ¹ (ks) 52203U2.KD5.1000.F ¹ (set 5 ks) 52203U2.KD10.1000.F ¹ (set 10 ks)	17 €	68 €	119 €
KRYCIA LIŠTA	Plastová krycia lišta zvislého profilu na stenu		2000	Sivá: 62100.KD.1 (ks) 62100.KD5.1 (set 5 ks) 62100.KD10.1 (set 10 ks)	•	•	•	•	•	•	•	•	34 €	130 €	225 €	
				Biela: 62100.KD.4 (ks) 62100.KD5.4 (set 5 ks) 62100.KD10.4 (set 10 ks)			•							34 €	130 €	225 €
				Čierna: 62100.KD.2 (ks) 62100.KD5.2 (set 5 ks) 62100.KD10.2 (set 10 ks)	•	•	•	•	•	•	•	34 €	130 €	225 €		

MAGNETICKÉ TESNENIA

PRI OBJEDNÁVKE TESNENIA UVEĎTE, PRE AKÝ TYP DVERÍ JE TESNENIE URČENÉ.

 PRODUKTY
SKLADOM

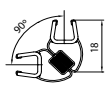
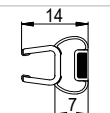
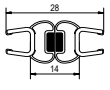
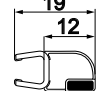
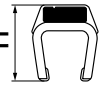
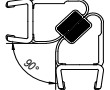
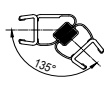
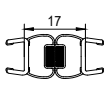
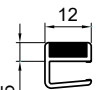
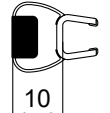
Popis	Dĺžka (mm)/ Výška (mm)	Kód	Typová séria							Cena						
			PUR	AMALIA	CADURA	DIVERA	TOP-LINE S	ANNEA	SOLINO	EASY	ks/pár	Set 5 ks/ párov	Set 10 ks/ párov			
Zvislé magnetické tesnenie 90° pre 6mm sklá		2000			•	•	•	•	•				42352.KD.2000 (pár) 42352.KD5.2000 (set 5 párov) 42352.KD10.2000 (set 10 párov) Čierna: 42352.6KD.2000(pair) 42352.6KD5.2000 (set 5 párov) 42352.6KD10.200 (set 10 párov)	33 €	132 €	231 €
Zvislé magnetické tesnenie 180° pre 6mm sklá		2000	•		•		•						42356.KD.1 (ks) 42356.KD5.1 (set 5 ks) 42356.KD10.1 (set 10 ks)	25 €	100 €	175 €
Zvislé magnetické tesnenie 180° pre 6mm sklá		2000	•		•		•	•	•				42356.KD.2000 (pár) 42356.KD5.2000 (set 5 párov) 42356.KD10.2000 (set 10 párov)	33 €	132 €	231 €
Zvislé magnetické tesnenie 90° pre 6mm sklá		2000									•		42364.KD.2000	25 €	---	---
Zvislé magnetické tesnenie pre bočnú stenu v 90° pre 6mm sklá		2000									•		42366.KD.2000	25 €	---	---
Zvislé magnetické tesnenie 90° pre 6mm sklá		2000	•										52352.KD (pár) 52352.KD5 (set 5 párov) 52352.KD10 (set 10 párov)	33 €	132 €	231 €
Zvislé magnetické tesnenie 135° pre 8mm sklá		2000	•										52352.KD.135 (pár) 52352.KD5.135 (set 5 párov) 52352.KD10.135 (set 10 párov)	33 €	132 €	231 €
Zvislé magnetické tesnenie 180° pre 8mm sklá		2000	•	•									52356.KD (pár) 52356.KD5 (set 5 párov) 52356.KD10 (set 10 párov)	33 €	132 €	231 €
Vodorovné magnetické tesnenie pre 6mm sklá (set 4 ks)		500				•							82010.KD.1000 Čierna: 82010.6KD.1000	25 €	---	---
Zvislé magnetické tesnenie 180° pre 6mm sklá		2000											82014.KD.1 (ks) 82014.KD5.1 (set 5 ks) 82014.KD10.1 (set 10 ks) Čierna: 82014.6KD.1 (ks) 82014.6KD5.1 (set 5 ks) 82014.6KD10.1 (set 10 ks)	25 €	100 €	175 €
														82014.KD.2 (pár) 82014.KD5.2 (set 5 párov) 82014.KD10.2 (set 10 párov) Čierna: 82014.6KD.2 (pár) 82014.6KD5.2 (set 5 párov) 82014.6KD10.2 (set 10 párov)	33 €	132 €

DOPLNKOVÉ PROFILY

PRI OBJEDNÁVANÍ DOPLNKOVÉHO PROFILU UVEĎTE, PRE KTORÝ TYP DVERÍ JE PROFIL URČENÝ.

PRODUKTY
SKLADOM

Popis	Typ	Farba	Výška	Typová séria							Cena			
				Kód	01=matný elox 04=biela 06=čierna matná 09=biela matná 12=zlatá lesklá 13=gold brushed 50=aluchróm	SM1 = Zvláštne rozmery	PUR	AMALIA	CADURA	DIVERA		TOP-LINE S	ANNEA	SOLINO
Stohovací profil k rozšíreniu dverí alebo bočnej steny ku stene o 25 mm SOLT1, SOLT3, pevný diel SOL31	ACA1	.06.	1984											
			2000											
			SM1											
Stohovací profil k rozšíreniu dverí alebo bočnej steny ku stene o 25 mm SOLT2, pevný diel SOL13, SOL1, SOL2, SOEB13 dvere SOL3, SOLF1, SOLF13, SOR, SOLB1, SOEB1, SOLB2 pevný diel AN13 a ANR, ANT	ACA1	.50.	1984										62 €	
			2000											
			SM1											
Stohovací profil k rozšíreniu bočnej steny ku stene o 15 mm (pre vyrovnávací profil)	ACP1	.50.	2000										97 €	
			SM1											
Stohovací profil k rozšíreniu dverí alebo bočnej steny ku stene o 25 mm	ACT1	.01.	1998										42 €	
			SM1											
			1998											42 €
			SM1											
			1998											42 €
Stohovací profil k rozšíreniu dverí alebo bočnej steny ku stene o 40 mm	ACT2	.06.	SM1										42 €	
			1998											
			SM1											
			1998											48 €
			SM1											
Stohovací profil k rozšíreniu dverí alebo bočnej steny ku stene o 40 mm	ACT2	.04.	1998										48 €	
			SM1											
			1998											48 €
			SM1											
			1998											48 €
Stohovací profil k rozšíreniu dverí alebo bočnej steny ku stene o 40 mm	ACT2	.50.	1998										48 €	
			SM1											
			2000											39 €
			SM1											
			2000											54 €
Stohovací profil 25 mm k rozšíreniu dverí (okrem D22K a D22S3) a bočných stien	AD221	.13.	SM1										45 €	
			2000											
			SM1											
			2000											63 €
			SM1											
Rozširovací profil 25 mm pre dvere D22K a D22S3	AD222	.06.	2000										32 €	
			SM1											
			2000											45 €
			SM1											
			2000											81 €
Profil k postrannému upevneniu dverí alebo bočnej steny (VSP profil nie je súčasťou, nutné objednať zvlášť)	D22EP	.06.	2000										93 €	
			SM1											
			2000											67 €
			SM1											
			2000											77 €
Profil k postrannému upevneniu dverí alebo bočnej steny (VSP profil nie je súčasťou, nutné objednať zvlášť)	D22EP	.50.	2000										108 €	
			SM1											
			2000											132 €
Profil k postrannému upevneniu dverí alebo bočnej steny (VSP profil nie je súčasťou, nutné objednať zvlášť)	D22EP	.50.	2000										90 €	
			SM1											

DOPLNKOVÉ PROFILY

PRI OBJEDNÁVANÍ DOPLNKOVÉHO PROFILU UVEĎTE, PRE KTORÝ TYP DVERÍ JE PROFIL URČENÝ.

PRODUKTY
SKLADOM

Popis	Typ	Farba	Výška	Typová séria								Cena	
				Kód	01=matný elox 04=biela 06=čierna matná 09=biela matná 12=zlatá lesklá 13=gold brushed 50=aluchróm	SM1 = Zvláštne rozmery	PUR	AMALIA	CADURA	DIVERA	TOP-LINE S		ANNEA
Sada 2 profilov na upevnenie jednej strany dverí alebo bočnej steny do steny pod uhlom 0 až 180°	D22WT1	.06.	2000										147 €
			SM1										192 €
		.50.	2000										147 €
			SM1										192 €
Sada 3 profilov na spojenie dverí a bočnej steny pod uhlom 90 ° až 180 °	D22WT2	.06.	2000										155 €
			SM1										201 €
		.50.	2000										155 €
			SM1										201 €
Stohovací profil k rozšíreniu dverí ku stene o 24 mm pre dvere CA1C, CA31C, CA2C, AN1C	ECA	.06.	1997										57 €
			SM1										69 €
		.09.	1997										57 €
			SM1										69 €
		.50.	1997										57 €
			SM1										69 €
L-profil k upevneniu dverí alebo bočnej steny	EP1	.50.	2000										102 €
			SM1										
Profil k postrannému upevneniu do steny	EPB	.06.	1984										
			2000										
			SM1										
		.50.	1984										96 €
Profil na postranné upevnenie dverí na strane pántov do steny (s rozširovacím profilom VSP)	EPE	.50.	2000										
			SM1										
		.09.	2000										
			SM1										
		.13.	2000										
			SM1										
Profil k upevneniu dverí alebo bočnej steny pod uhlom 90° (VSP profil nie je súčasťou, nutné objednať zvlášť)	EPT	.01.	1998										81 €
			SM1										
		.04.	1998										81 €
			SM1										
Sada 2 profilov k upevneniu bočnej steny s L kovaním pod uhlom 0 až 90°	WPB1	.50.	2000										104 €
			SM1										

DOPLNKOVÉ PROFILY

PRI OBJEDNÁVANÍ DOPLNKOVÉHO PROFILU UVEĎTE, PRE KTORÝ TYP DVERÍ JE PROFIL URČENÝ.

PRODUKTY
SKLADOM

Popis	Typ	Farba	Výška	Typová séria							Cena			
				Kód	01=matný elox 04=biela 06=čierna matná 09=biela matná 12=zlátá lesklá 13=gold brushed 50=aluchróm	SM1 = Zvláštne rozmery	PUR	AMALIA	CADURA	DIVERA		TOP-LINE S	ANNEA	SOLINO
Spojovací profil WPE pre L-montáž (spojenie dvoch samostatných pevných stien STR4P)	WPE	.06.	2000									•	100 €	
			SM1									•		
		.09.	2000									•		100 €
			SM1									•		
		.13.	2000									•		120 €
	SM1									•				
		.50.	2000									•	100 €	
			SM1									•		
Sada 2 profilov k upevneniu bočnej steny pod uhlom 0° až 90°	WPF1	.50.	2000									•	104 €	
			SM1									•		
Sada 2 profilov k upevneniu bočnej steny pod uhlom 90° až 180°	WPF2	.50.	2000									•	104 €	
			SM1									•		
Profil s magnetickým tesnením nastaviteľný pod uhlom 0 až 90°	WPM1	.50.	2000									•	104 €	
			SM1									•		
Sada 2 profilov k upevneniu dverí pod uhlom 0 až 90°	WPT1	.50.	2000									•	104 €	
			SM1									•		
Sada 2 profilov k upevneniu dverí pod uhlom 90 až 180°	WPT2	.50.	2000									•	104 €	
			SM1									•		
Profil na pripevnenie dverí alebo steny pod uhlom	WTS1	.06.	1984									•	71 €	
			2000									•		
			SM1									•		
		.50.	1984									•		
			2000								•	67 €		
			SM1								•			
Sada 2 profilov k upevneniu dverí alebo bočnej steny ku stene kúpeľne pod uhlom 0 až 90°	WTT3	.01.	1998									•	100 €	
			SM1									•		
		.04.	1998									•		
			SM1									•		
		.50.	1998									•		
			SM1								•			

DOPLNKOVÉ PROFILY



PRI OBJEDNÁVANÍ DOPLNKOVÉHO PROFILU UVEĎTE, PRE KTORÝ TYP DVERÍ JE PROFIL URČENÝ.

Popis	Kód	Farba	Výška	Typová séria							Cena
				PUR	AMALIA	CADURA	DIVERA	TOP-LINE S	ANNEA	SOLINO	
Sada 3 profilov ku spojeniu dverí a bočnej steny pod uhlom 90 až 180°	WTT4	.01.	1998					•			100 €
			SM1					•			
		.04.	1998					•			
			SM1					•			
		.50.	1998					•			
			SM1					•			
Rozširovací profil (v kombinácii s doplnkovými profilmi EP1, EPE, EPB, EPT, D22EP, SESL1, SESL2)	VSP	.01.	1998					•			36 €
			SM1					•			
		.04.	1998					•			
			SM1					•			
		.06.	1984						•		
			1998					•			
			SM1					•		•	
			1984							•	
		.50.	1998					•			
			2000							•	
	SM1					•		•			

INSTALAČNÉ SETY, PRAHOVÉ LIŠTY

PRI OBJEDNÁVKE INSTALAČNÉHO SETU/PRAHOVEJ LIŠTY ZADAJTE VŽDY OBJEDNÁVACÍ KÓD DVERÍ ALEBO ČÍSLO VAŠEJ ZÁKAZKY.

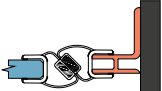
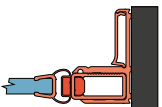
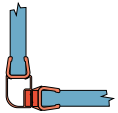
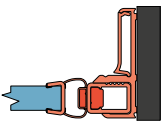
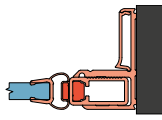
PRODUKTY
SKLADOM

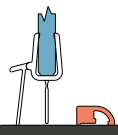
Popis	Typ	Farba	Výška	Typová séria							Cena		
				Kód	06=čierna matná 09=biela matná 12=zlatá lesklá 13=gold brushed 50=aluchróm	(mm)	PUR	AMALIA	CADURA	DIVERA		TOP-LINE S	ANNEA
Nástenný profil pre montáž dverí do niky otváranie iba von		V.ANE	.06	2000									49 €
		V.SOL	.06 .50	1984									49 €
		V.SOL.SM1	.06 .50	do 1984									57 €
Inštalačný set pre montáž dverí do niky otváranie von i dovnútra		V2.SOL	.06 .50	1984									107 €
		V2.SOL.SM1	.06 .50	SM1									123 €
Inštalačný set pre dvere s bočnou stenou otváranie von i dovnútra		V3.SOL		1984									52 €
Inštalačný set pre montáž dverí do niky otváranie von i dovnútra		V2.D35	.06	2000									121 €
			.13									140 €	
			.50									121 €	
		V2.D35.SM1	.06	do 2000									146 €
			.13 .50									168 € 146 €	
Inštalačný set pre montáž dverí do niky otváranie von i dovnútra		V2.CA	.06	2000									107 €
			.09									107 €	
			.12 .50									139 € 107 €	
		V2.CA.SM1	.06	do 2000									124 €
			.09 .50										
Prahová lišta pre optimálnu tesnosť		S.ANE	.06	1000								47 €	
		S.SOL	.06 .50									47 €	
Prahová lišta pre optimálne tesnosť pre štvrtkruh		S.ANR50	.06	500								71 €	
		S.ANR55		550									
		S.SOR50	.06	500								71 €	
		S.SOR55		550									
		S.SOR50	.50	500								71 €	
		S.SOR55		550									

VŠEOBECNÉ OBCHODNÉ PODMIENKY

RONAL BATHROOMS S.R.O. IČ: 287 62 860

sídlom Popovická 1123, Valdické Predmestie, 506 01 Jičín, spisová značka C 26089 vedená na Krajskom súde v Hradci Králové pre dodávky tovaru

vydané v súlade s ustanovením § 1751 Občianskeho zákonníka č. 89/2012 Z. z. v znení neskorších predpisov na zjednodušené predpisovanej praxe pri uzatváraní kúpnych zmlúv na dodávku sanitárneho vybavenia (ďalej len „tovar“) v znení účinnom od 1. januára 2024.

I. Uzatvorenie zmlúvy

- 1.1. Obchodné záväzky zmluvných strán sa plnia na základe rámcovej kúpnej zmlúvy, ak bola medzi zmluvnými stranami uzatvorená, a na základe jednotlivých kúpnych zmlúv (ďalej len „zmlúvy“) uzatvorených v písomnej forme, ktoré pozostávajú z týchto zmluvných dokumentov
- 1.1.1. objednávka kupujúceho (ďalej len „kúpujúci“), ktorá obsahuje údaje o množstve/počte kusov, druhu a type tovaru, ako aj mieste a termíne dodania.
- 1.1.2. potvrdenie objednávky predávajúcim (ďalej len „dodávateľ“) vrátane určenia ceny podľa článku III týchto všeobecných obchodných podmienok.
- 1.2. Pre vznik zmlúvy je rozhodujúce písomné potvrdenie objednávky Odberateľa Dodávateľom. Dodávateľ je povinný splniť objednávku Odberateľa v rozsahu 100 % potvrdeného tovaru.
- 1.3. Dodávateľ je povinný písomne potvrdiť objednávku do dvoch pracovných dní od prijatia riadne a úplne špecifikovanej objednávky - na tzv. potvrdení objednávky, ak nie je v rámcovej kúpnej zmluve uvedená inak.
- 1.4. Tieto všeobecné obchodné podmienky (ďalej len „VOP“) sú neoddeliteľnou súčasťou každej kúpnej zmlúvy uzatvorenej medzi predávajúcim a kupujúcim. VOP upravujú práva a povinnosti zmluvných strán, pokiaľ nie je v kúpnej zmluve medzi zmluvnými stranami stanovené inak. Prípadne odchýlné ustanovenia v kúpnej zmluve alebo v objednávke kupujúceho potvrdené predávajúcim majú prednosť pred znením týchto VOP. Kúpna zmluva sa riadi ustanoveniami § 2079 a nasl. občianskeho zákonníka.
- 1.5. Uzatvorením kúpnej zmlúvy vyjadruje Kupujúci svoj súhlas s týmito VOP a VOP sú uzatvorením kúpnej zmlúvy Kupujúcim akceptované. Tieto VOP sú záväzné aj pre všetky prípadné kúpne zmlúvy uzatvorené medzi Predávajúcim a Kupujúcim ústne.
- 1.6. Akékoľvek zmeny alebo dodatky k zmluve alebo odchýlky od týchto VOP musia byť dohodnuté písomne.

II. Dodávka

- 2.1. Ak nie je v Rámcovej kúpnej zmluve alebo v kúpnej zmluve medzi Kupujúcim a Predávajúcim výslovne dohodnuté inak, všetky tuzemské zásielky sa zasielajú s CPT/prepravou do miesta odberu (podľa INCOTERMS, 2020). Miesto dodania tovaru (ďalej len „miesto určenia“) sa určuje podľa potvrdenia objednávky. Prepravu na miesto určenia zabezpečuje dodávateľ. Náklady na dopravu znáša dodávateľ. Nebezpečenstvo poškodenia a náhodného zničenia tovaru prechádza na objednávateľa okamihom dodania/prevzatia tovaru v mieste určenia.
- 2.2. Dodávateľ zabezpečí, aby zmluvný dopravca poistil tovar na ceste proti všetkým obvyklým rizikám na vlastné náklady.
- 2.3. Čiastkové dodávky sú prípustné.
- 2.4. Dodacia lehota je dodržaná, ak je tovar dodaný do štvrtka týždňa nasledujúceho po dni uvedenom v objednávke/potvrdení objednávky a predmet dodávky opustí závod Dodávateľa pred jej uplynutím. Predávajúcim je povinný dodať kupujúcemu tovar v množstve, kvalite a vyhotovení podľa uzatvorenej kúpnej zmlúvy. Doklad o dodaní tovaru kupujúci potvrdí v dodacom liste dopravcu alebo v prípade osobného odberu formou potvrdeného dodacieho listu. V prípade, že tovar dodáva kupujúceho miestu dopravcu, je tovar dodaný okamihom jeho odovzdania prvému dopravcovi na prepravu pre kupujúceho.
- 2.5. Dodacia lehota stanovená v potvrdení objednávky sa primerane predlžuje v dôsledku okolností vyššej moci, t. j. nepredvídateľné alebo neodvratiteľné udalosti alebo prekážky, ktoré sa vyskytnú nezávisle od vôle zmluvných strán a ktoré bránia predávajúcemu riadne plniť zmluvu a dodržať termín dodania. Na účely týchto VOP a kúpnej zmlúvy sa za vyššiu moc považujú najmä štrajky, výluky, živelné pohromy a prírodné katastrofy, vojnové konflikty, embargá, epidémie a andémie, ako aj opatrenia prijaté štátnymi orgánmi na ochranu zdravia pred epidémiami alebo pandémiami, prevádzkové poruchy nezávislé od vôle predávajúceho, oneskorenie dodávok východiskového materiálu, ktoré nebolo spôsobené predávajúcim, antidumpingové opatrenia a udalosti podobného charakteru nezávislé od vôle zmluvných strán. To platí aj v prípade, ak u subdodávateľa predávajúceho nastali okolnosti vyššej moci a v dôsledku toho predávajúcim nie je schopný splniť svoj záväzok včas. Vyskyt výššej moci, ktorá má vplyv na nedodržanie termínu dodania, je predávajúcim povinný bez zbytočného odkladu písomne, e-mailovo alebo faxom informovať kupujúceho s uvedením predpokladaného nového termínu plnenia.
- 2.6. Dodacia lehota sa predlžuje o dobu, počas ktorej je Kupujúci v omeškaniach s poskytnutím súčinnosti pri prevzatí tovaru. Dodacia lehota sa primerane predlžuje aj v prípade, ak Kupujúci vznesol požiadavky na zmenu zmluvných podmienok.
- 2.7. Ak dôjde k omeškaniu dodávky zo strany Dodávateľa o viac ako 1 mesiac, Objednávateľ je oprávnený odstúpiť od kúpnej zmlúvy po písomnom oznámení, v ktorom poskytnie Dodávateľovi dodatočnú lehotu v trvaní najmenej 14 dní s upozornením na možnosť odstúpenia. Ak nie je uvedené inak, odstúpenie od zmlúvy, ktorá bola dodávateľom čiastočne splnená, sa vzťahuje len na nedodaný tovar.
- 2.8. Dodávateľ nie je v omeškaniach s plnením, ak je omeškanie s dodávkou spôsobené tým, že objednávateľ neposkytol dodávateľovi potrebné dokumenty, povolenia a pod.
- 2.9. V prípade omeškania dodávky v dôsledku okolností na strane Objednávateľa (aj na žiadosť Objednávateľa) prechádza nebezpečenstvo poškodenia a náhodného zničenia tovaru na Objednávateľa odo dňa, keď je tovar pripravený na odoslanie Dodávateľom. Odberateľ je povinný uhradiť Dodávateľovi skladovacie náklady vo výške 1 % z účtovnej hodnoty za každý mesiac a jeho prípadné poistenie.
- 2.10. V prípade nedodania tovaru v termíne o viac ako 1 týždeň má Odberateľ možnosť písomne požiadať o zľavu vo výške 5% zo štandardnej zľavy za nedodaný tovar. O priebehu plnenia objednávky bude kupujúci písomne informovaný.

III. Kúpna cena

- 3.1. Ceny Tovarú sú stanovené podľa aktuálneho cenníka Dodávateľa, ktorý je dostupný na www.ronalbathrooms.com/sk-stiahnuť/cenniky. Ak nie je výslovne dohodnuté inak, ceny sú stanovené v EUR.
- 3.2. Cena tovaru bude uvedená v potvrdení objednávky.
- 3.3. K cenám sa pripočítajú daň z pridanej hodnoty (DPH) v aktuálnej zákonnej výške.

IV. Platobné podmienky

- 4.1. Dodávateľ po každej dodávke tovaru (kompletnej aj čiastočnej) vystaví riadny daňový doklad (faktúru), ktorý zašle objednávateľovi poštou, e-mailom, faxom alebo doručí spolu s dodávkou tovaru.
- 4.2. Dodávateľ je oprávnený požadovať zaplatenie záloh až do výšky 100 % ceny tovaru pred jeho dodaním.
- 4.3. Objednávateľ nie je oprávnený vrátiť faktúru alebo pozastaviť jej úhradu pre vady jej obsahu alebo formy, ale je povinný tak urobiť bez zbytočného odkladu informovať o vadách Dodávateľa, ktorý je povinný faktúru bezodkladne opraviť.
- 4.4. Splnatosť faktúr Dodávateľa je stanovená v lehote splnatosť uvedenej v rámcovej kúpnej zmluve uzatvorenej medzi Dodávateľom a príslušným zákazníkom. Ak takáto rámcová zmluva nie je uzatvorená, lehota splnatosť je 14 dní odo dňa vystavenia faktúry.
- 4.5. Dodávateľ si vyhradzuje právo rozhodnúť o prijatí platby šekom alebo zmenkou. V takom prípade sa platby považujú za uskutočnené až po ich zaplatení. Náklady na zľavu si tým spojené znáša zákazník.
- 4.6. V prípade platby 100 % ceny tovaru pred alebo pri dodaní tovaru môže dodávateľ poskytnúť objednávateľovi zľavu vo výške rámcovej zmlúvy alebo individuálnej zmlúvy z ceny tovaru (bez DPH).
- 4.7. V prípade omeškania kupujúceho s úhradou kúpnej ceny alebo jej časti je predávajúcim oprávnený účtovať kupujúcemu zmluvnú pokutu vo výške 0,05 % z dňznej sumy za každý deň omeškania. Uplatnením zmluvnej pokuty nie je dotknuté právo Predávajúceho na náhradu škody a na zaplatenie zákonného úroku z omeškania.
- 4.8. V prípade omeškania s úhradou faktúry trvajúcej viac ako 15 dní po lehote splnatosť je Dodávateľ oprávnený odstúpiť od kúpnej zmlúvy a požadovať vrátenie dodaného tovaru do sídla Dodávateľa na náklady Odberateľa. Tým nie je dotknuté jeho právo na náhradu škody.

V. Zodpovednosť za škodu na tovare, výhrada vlastníctva

- 5.1. Vlastnícke právo k tovaru prechádza na Kupujúceho až úplným a riadnym zaplatením kúpnej ceny vrátane DPH. Tovar zostáva majetkom Predávajúceho až do úplného zaplatenia všetkých finančných záväzkov Kupujúceho voči Predávajúcemu.
- 5.2. Predávajúcim je oprávnený kontrolovať používanie a údržbu tovaru počas doby výhrady vlastníctva za prítomnosti oprávneného zástupcu kupujúceho. Kupujúci je povinný umožniť a striepliť kontrolu predávajúceho a poskytnúť mu potrebnú súčinnosť.
- 5.3. V prípade, že Kupujúci napriek písomnej výzve Predávajúceho nezaplatí kúpnu cenu alebo neuhradí akékoľvek finančné záväzky vyplývajúce z kúpnej zmlúvy (napr. dohodnuté zmluvné pokuty a pod.), má Predávajúcim právo vrátiť (dodať) tovar a upojiť je povinný na výzvu Predávajúceho tovar dodať a poskytnúť mu všetky potrebné súčinnosti na dodanie tovaru.
- 5.4. Nebezpečenstvo škody na tovare prechádza na Kupujúceho okamihom prevzatia tovaru od Predávajúceho alebo okamihom odovzdania tovaru Predávajúcim dopravcovi.
- 5.5. Škoda na tovare, ktorá vznikne po prechode nebezpečenstva škody na kupujúceho, nemá vplyv na povinnosť kupujúceho zaplatiť predávajúcemu kúpnu cenu.
- 5.6. Platby šekom alebo zmenkou sú splnené až ich zúčtovaním.

VI. Záruka a garancia

- 6.1. Dodávateľ poskytne objednávateľovi 5-ročnú záruku na kvalitu spracovaných kútov, vaňových zásten a vaní z liateho mramoru odo dňa dodania tovaru. V rámci predĺženej záruky po uplynutí 24 mesiacov od dátumu nádkup má výrobca výhradné právo zvoliť si spôsob riešenia reklamácie nasledujúcimi spôsobmi:
 - oprava závady
 - výmena chybných dielov
 - finančná kompenzácia podľa rozsahu a významu danej vady. Podmienkou nároku na predĺženú záruku je, aby bola inštalácia spracovanej kúty vykonaná v súlade s montážnym návodom. Na túto záruku sa nevzťahujú povinnosti vyplývajúce z Občianskeho zákonníka a riadi sa aktuálnou podobou Všeobecných obchodných podmienok spoločnosti RONAL Bathrooms s.r.o. Rozhodnutie výrobcu o spôsobe riešenia reklamácie je pre zákazníka záväzné. Záruka sa vzťahuje na materiálové a výrobné vady. Pri predaji konečnému zákazníkovi bude zákazníkovi vystavený záručný list. Záruka sa okrem iného nevzťahuje na vady spôsobené nedodržaním postupov uvedených v montážnom alebo inom obdobnom návode alebo neodbornou montážou, pokiaľ montážne práce nevykoná servisný technik dodávateľa. Záruka sa nevzťahuje ani na prípady, keď sa výrobok používa/prevádzkuje v rozpore s jeho určením a/alebo sa nesprávne čistí.

- 6.2. Zodpovednosť dodávateľa za vady, na ktoré sa vzťahuje záruka za akost, ďalej nevzniká napríklad vtedy, ak vady vznikli po prechode nebezpečenstva škody na tovare vonkajšími udalosťami a neboli spôsobené dodávateľom alebo osobami, s ktorých pomocou dodávateľ plnil svoju povinnosť.
- 6.3. Vady zistiteľné pri prevzatí tovaru je odberateľ povinný reklamovať bezodkladne písomne u dopravcu tovaru, a to zápisom na dodací list „prevzaté s výhradou“ (kópiu zašle dodávateľovi), najneskôr však do 3 dní odo dňa dodania tovaru (rozhodujúci je dátum doručenia písomnej reklamácie). Ak je tovar zjavne poškodený, odberateľ má právo tovar neprevziať. Vady, ktoré nebolo možné zistiť pri prevzatí tovaru a na ktoré sa vzťahuje záruka za akost tovaru, je odberateľ povinný reklamovať u dodávateľa písomne a bezodkladne po ich zistení, najneskôr v posledný deň záručnej doby. Dodávateľ má na posúdenie vady 15 dní odo dňa oznámenia zákazníkom a na vybavenie reklamácie 30 dní odo dňa oznámenia.
- 6.4. Kupujúci je povinný uplatniť reklamáciu vád bez zbytočného odkladu po ich zistení písomným oznámením o uplatnení reklamácie u Predávajúceho, a to listom Kupujúceho doručeným Predávajúcemu na adresu sídla, alebo e-mailom na e-mailovú adresu Predávajúceho: reklamaec.bathrooms.cz@ronalgroup.com alebo sales.bathrooms.cz@ronalgroup.com. Pri uplatnení reklamácie je kupujúci povinný uviesť podrobný popis vady a spôsob, akým sa vada prejavuje; v závislosti od charakteru vady je kupujúci povinný priložiť aj fotodokumentáciu a pod. V písomnej reklamáci je kupujúci povinný uviesť číslo faktúry a dátum dodania tovaru. V rámci reklamácie vád tovaru je kupujúci oprávnený:
 - 6.4.1. požadovať odstránenie vád opravou tovaru, ak sú vady odstrániteľné, alebo
 - 6.4.2. dodať chýbajúci tovar, alebo
 - 6.4.3. požadovať primeranú zľavu z kúpnej ceny.
- 6.4.4. Ak sa ukáže, že vady tovaru sú neodstrániteľné alebo by si ich odstránenie vyžiadalo neprimerané náklady, môže Objednávateľ požadovať dodanie náhradného Tovarú, ak o to Dodávateľ požada bez zbytočného odkladu po tom, čo mu Dodávateľ túto skutočnosť oznámil. Ak Dodávateľ neodstráni vady tovaru v primeranej lehote alebo ak pred uplynutím tejto lehoty oznámí Odberateľovi, že vady neodstráni, môže Odberateľ požadovať výmenu vadného Tovarú za bezchybný alebo požadovať zníženie kúpnej ceny.
- 6.5. Odberateľ nesmie zmeniť existujúcu reklamáciu bez súhlasu Dodávateľa.
- 6.6. Odberateľ nie je oprávnený uplatňovať nároky na náhradu škody súčasne s nárokmi zo zodpovednosti za vady tovaru a akýchkoľvek takýchto nárokov sa týmto výslovne vzdáva.
- 6.7. Dojednáva sa, že nároky zo zodpovednosti za vady tovaru je oprávnený voči Dodávateľovi uplatňovať výlučne Objednávateľ.
- 6.8. V prípade náhradnej dodávky tovaru alebo náhradných dielov je Objednávateľ povinný vrátiť Dodávateľovi pôvodne dodaný tovar a/alebo diely.
- 6.9. Dodávateľ nie je povinný plniť voči Objednávateľovi z dôvodu vady tovaru, ak Objednávateľ zanedbá riadne a včasné uplatnenie práva na regres voči tretej osobe (úradný záznam dopravcu, potvrdenie o nesprávnom množstve a pod.).
- 6.10. Povinnosť Dodávateľa plniť z dôvodu vád tovaru zaniká, ak počas záručnej doby použije Objednávateľ alebo tretia osoba nie náhradné diely ako tie, ktoré dodal Dodávateľ, alebo ak zásahy vykoná iná osoba ako Dodávateľ alebo jeho servisný technik.

VII. Okolnosti vylučujúce zodpovednosť

- 7.1. Ak nastanú okolnosti vyššej moci (pozri bod 2.5 týchto VOP), ktoré nebolo možné predvídať v čase uzavretia kúpnej zmlúvy a ktoré bránia Dodávateľovi v plnení jeho zmluvných povinností, Dodávateľ je oprávnený posunúť termín plnenia o dobu, po ktorú prekážka trvá.
- 7.2. V prípade, keď nastane niektorá z okolností vylučujúcich zodpovednosť, je Dodávateľ oprávnený odstúpiť od zmlúvy pred jej splnením bez toho, aby mal Objednávateľ nárok na náhradu škody.
- 7.3. Objednávateľ môže požiadať dodávateľa o vyjadrenie, či od zmlúvy odstúpi alebo či bude plniť v primeranej náhradnej lehote dodania. Ak sa Dodávateľ bezodkladne nevyjadrí, Objednávateľ je oprávnený od zmlúvy odstúpiť. Zákazník nemôže odmietnuť čiastočné plnenie, ktoré bolo medzitým vykonané.

VIII. Právo na odstúpenie od zmlúvy

- 8.1. Platobná schopnosť objednávateľa je podmienkou pre dodanie tovaru. V prípade odôvodnených pochybností o splnení platobných povinností objednávateľa, najmä v dôsledku omeškania s úhradou predchádzajúcich faktúr, úhrady zálohovej faktúry a pod. je Kupujúci oprávnený odstúpiť od zmlúvy. Tým nie je dotknuté jeho právo na náhradu škody.
- 8.2. Dodávateľ je tiež oprávnený pýtať sa na platobnú schopnosť odberateľa a požadovať bankové záruky.
- 8.3. Dodávateľ je oprávnený odstúpiť od zmlúvy aj v prípade, ak je Objednávateľ o omeškaniach zo zaplatením kúpnej ceny alebo jej časti za jednotlivú kúpnu zmluvu o viac ako 15 dní a Odberateľ v prípade, ak tovar nebolo Dodávateľom dodaný v dohodnutej lehote ani po dodatočnej výzve na plnenie. Dodávateľ je oprávnený odstúpiť od zmlúvy aj v iných prípadoch stanovených zákonom. V takýchto prípadoch je odberateľ povinný bezodkladne vrátiť predmet dodávky (tovar) dodávateľovi na vlastné náklady.
- 8.4. Objednávateľ je oprávnený odstúpiť od zmlúvy, ak Dodávateľ nedodá tovar v súlade s objednávkou potvrdenou Objednávateľom ani v primeranej náhradnej lehote (poskytnutej druhým alebo tretím potvrdením objednávky) poskytnutej Objednávateľom, a ak súčasne s určením primeranej náhradnej lehoty Objednávateľ písomne oznámil Dodávateľovi, že v prípade nedodržania platobných povinností Kupujúceho odstúpi od zmlúvy.
- 8.5. V prípade odstúpenia od zmlúvy zo strany objednávateľa z dôvodu uvedeného v bode 8.4 sú zmluvné strany povinné bezodkladne si vrátiť dovtedy prijaté plnenie. Je dohodnuté, že Objednávateľ je oprávnený požadovať náhradu škody len vtedy, ak dodávateľ nedodá tovar podľa nim potvrdené objednávky úmyselne alebo z hrubej nebanlivosti.
- 8.6. Predávajúcim aj Kupujúci sú oprávnení odstúpiť od kúpnej zmlúvy, ak (1) na druhú zmluvnú stranu bol vyhlásený konkurz podľa zákona o konkurze, (2) bol zamietnutý návrh na vyhlásenie konkurzu na druhú zmluvnú stranu z dôvodu, že jej majetok nepostačuje na úhradu nákladov konkurzného konania, alebo bol konkurz zrušený pre nedostatok majetku, alebo (3) je druhá zmluvná strana v likvidácii.
- 8.7. Odstúpenie od zmlúvy musí byť vykonané písomne. Odstúpenie je účinné doručením písomného oznámenia o odstúpení druhej zmluvnej strane. V oznámení o odstúpení musí byť uvedený dôvod odstúpenia od zmlúvy zo strany odstupujúcej strany.

IX. Povinnosť mlčanlivosti

Zmluvné strany sú povinné zachovávať mlčanlivosť o všetkých skutočnostiach, o ktorých sa dozvedeli v priebehu vzájomnej spolupráce a ktoré majú povahu obchodného tajomstva alebo iných dôverných informácií alebo skutočností, ktorých prezradenie alebo sprístupnenie tretím osobám by mohlo nepriaznivo ovplyvniť obchodné záujmy alebo dobré meno druhej zmluvnej strany. Povinnosť zachovávať mlčanlivosť trvá počas trvania kúpnej zmlúvy aj po jej ukončení.

X. Záverečné ustanovenia

- 10.1. Zmluvné vzťahy vyplývajúce z kúpnych zmlúv sa riadia kúpny príradkom Slovenskej republiky, najmä Občianskym zákonníkom č. 89/2012 Z. z. v znení neskorších predpisov.
- 10.2. Tieto Všeobecné obchodné podmienky upravujú všetky kúpne zmlúvy na dodávku tovaru uzatvorené medzi Dodávateľom a Odberateľom. Odlišné ustanovenia v rámcovej kúpnej zmluve alebo v individuálnej kúpnej zmluve majú v zmysle § 1751 ods. 1 Občianskeho zákonníka prednosť pred týmito Všeobecnými obchodnými podmienkami.
- 10.3. Ak Odberateľ ďalej predá tovar, na ktorý sa vzťahuje výhrada vlastníctva Dodávateľa, Odberateľ postupí svoju pohľadávku voči tretej osobe z takéhoto ďalšieho predaja Dodávateľovi na zabezpečenie svojej pohľadávky. Kupujúci je povinný bezodkladne a kedykoľvek na žiadosť dodávateľa oznámiť dodávateľovi dlžkovú postupene pohľadávku.
- 10.4. Odberateľ nesmie predmet dodávky (tovar) zaošťať alebo poskytnúť ako zábezpeku. Odberateľ je tiež povinný zabezpečiť, aby tretia osoba, ktorej bol tovar ďalej predaný, splnila túto povinnosť počas trvania výhrady vlastníctva dodávateľa a bezodkladne o tom informovala dodávateľa.
- 10.5. V prípade nedodržania platobných podmienok, ako aj v prípade protestu zmienek alebo šekov, práva kupujúceho na predaj a spracovanie tovaru, na ktorý sa vzťahuje výhrada vlastníctva dodávateľa, zanikajú.
- 10.6. Náhrada následných škôd, ktoré vzniknú objednávateľovi, najmä náklady na spracovanie, používanie, ako aj náhrada úspešného zisku, sú vylúčené.
- 10.7. Ak sa počas platnosti týchto VOP stane niektorá z ich ustanovení neplatným alebo nevykonateľným, nemá to vplyv na platnosť alebo vykonateľnosť ostatných ustanovení VOP.
- 10.8. Zmluvné strany sa zaväzujú riešiť svoje spory vzájomnou dohodou. V prípade vzniku sporov medzi Zmluvnými stranami, ktoré sa nepodarí vyriešiť rokovaním, bude prípadné spory riešiť príslušný súd v Českej republike podľa miestnej príslušnosti Predávajúceho.
- 10.9. Pri doručovaní písomností súvisiacich s kúpnu zmluvou sa všetky písomnosti doručujú na adresu uvedenú v Zmluve alebo Objednávke alebo na e-mailovú adresu uvedenú v Zmluve (Objednávke) alebo inak oznámenú Zmluvnou stranou alebo na adresu sídla uvedenú vo verejnom registri. Pre vylúčenie pochybností platí, že ak sa písomnosť zaslala poštou alebo iným spôsobom, doručuje sa treťou pracovným deňom odo dňa odoslania doporučeným listom na adresu druhej zmluvnej strany uvedenú v Zmluve (objednávke) alebo na adresu sídla uvedenú vo verejnom registri.
- 10.10. Ustanovenia VOP sú neoddeliteľnou súčasťou uzatvorenej kúpnej zmlúvy. Predávajúcim môže VOP meniť alebo dopĺňať, najmä v prípade zmeny technických, prevádzkových, obchodných a organizačných podmienok na jeho strane alebo v dôsledku zmien všeobecne záväzných predpisov. Predávajúcim je povinný písomne oznámiť kupujúcemu pred účinnosťou zmeny VOP. Tým nie je dotknuté práva a povinnosti vzniknuté medzi zmluvnými stranami počas platnosti predchádzajúceho znenia VOP.

Tieto VOP sú platné a účinné od 1. januára 2024 a zmluvné strany sú nimi viazané od okamihu uzavretia kúpnej zmlúvy alebo počas trvania kúpnej zmlúvy okamihom ich doručenia Kupujúcemu.

SPRCHOVÉ A VAŇOVÉ ZÁSTENY RONAL

Použitie

Výrobok je určený k zamedzeniu rozstreku vody pri osobnej hygiene osôb v obytných, verejných, zdravotníckych a priemyselných budovách. Predpokladaná životnosť výrobku je 60 000 otvorení pohyblivých častí.

Odporúčania pre montáž

Pri montáži je nutné vždy zohľadňovať vhodnosť kombinácie hmotnosti výrobku (zásteny), druhu muriva a použitia spojovacieho materiálu. Používajte len spojovací materiál vhodný pre dané murivo. Odporúčame vykonať montáž odbornou firmou.

Čistenie a údržba

Pevné ani pohyblivé časti výrobku nevyžadujú žiadnu údržbu. Pohyblivé diely vybavené kolieskovými pojazdami je možné namazať silikónovým olejom v spreji. Čistenie je možné vykonávať vodou a vhodnými čistiacimi prostriedkami. Žiadne súčasti výrobku sa nesmú čistiť pomocou čistiacich prostriedkov, ktoré obsahujú piesok a látky podobného charakteru. Časti výrobku vyrobené z plastov (napr. Polyamidové koncovky, PVC tesnenie či skla z umelej hmoty) sa nesmú čistiť pomocou čistiacich prostriedkov, ktoré obsahujú organické rozpúšťadlá (napr. Alkohol alebo acetón).

Úprava skla Aquaperle

Zásteny s ošetrením skla Aquaperle sa na vnútornej strane nesmú čistiť abrazívnymi čistiacimi prostriedkami (obsahujúcimi piesok a látky podobného charakteru), leptavými prostriedky, kyselinami a lúhmi. Tieto sklá je možné čistiť vodou a vysušiť jemnou handričkou alebo silikónovou stierkou. K bežnému čisteniu týchto skiel odporúčame špeciálny čistiaci prostriedok Glass Cleaner od spoločnosti RONAL, na viac znečistené sklá čistiace prostriedky Protect Cleaner a Power Cleaner od spoločnosti RONAL.

Zásteny s ošetrením skla Timeless sa na vnútornej strane nesmú čistiť abrazívnymi čistiacimi prostriedkami (obsahujúcimi piesok a látky podobného charakteru), leptavými prostriedky, kyselinami a lúhmi. Tieto sklá je možné čistiť vodou a vysušiť jemnou handričkou alebo silikónovou stierkou.

Záruka

Záruka sa vzťahuje na funkčné závady a vzhľadové chyby spôsobené chybnou výrobou. Záruka sa nevzťahuje na závady spôsobené nesprávnou montážou, nevhodným spôsobom používania výrobku alebo pri nesprávnom spôsobe čistenia. Záručná lehota je 5 rokov od dátumu nákupu výrobku a začína plynúť v momente odovzdania tovaru kupujúcemu.

Životnosť niektorých komponentov, ako sú napr. PVC tesnenia, môže byť kratšia ako zákonná záručná doba (2 roky). Výrobca poskytne v rámci základnej záruky tento diel zadarmo s tým, že si zákazník vykoná jednoduchú montáž sám. V rámci predĺženej záruky výrobca zašle PVC tesnenia odplatne. U pojazďových koliesok a madiel garantujeme životnosť 5 rokov. V prípade reklamácie v dobe trvania predĺženej záruky zašle výrobca tento diel bezodplatne, jednoduchú montáž si vykoná zákazník sám. Z dôvodu obmedzenej dostupnosti pôvodného produktu pri predĺženej záruke môže byť doba dodania náhradného dielu dlhšia ako 30 dní, pričom sa výrobca zaväzuje, že doba dodania bude podľa jeho možnosti čo najkratšia. Výrobca si vyhradzuje právo dodať náhradný diel z aktuálnej produkcie s podobnými technickými parametrami v rovnakej kvalite.

V rámci predĺženej záruky nad rámec 24 mesiacov od dátumu zakúpenia má výrobca výlučné právo voľby spôsobu riešenia reklamácie a to týmito spôsobmi: opravou vady, výmenou chybných dielov alebo finančným plnením v zodpovedajúcom rozsahu a dôležitosti predmetnej vady.

Servis

S požiadavkami na záručný a pozáručný servis sa obráťte na predajcu. Ak by predajca nebol schopný servis zaistiť, obráťte sa na výrobcu.

Odstránenie nepoužiteľného výrobku - odpadu

Nepoužiteľný výrobok sa stáva odpadom a pre jeho odstránenie platia ustanovenia zákona o odpadoch v platnom znení.

Všetky dokumenty nájdete na webovej stránke www.ronalbathrooms.sk

- CE certifikát
- Vyhlásenie o parametroch

RONAL Bathrooms AG, 4624 Härkingen, Schweiz 16 001CPR2016-02-01
PH EN 14428 CA - IR - DA



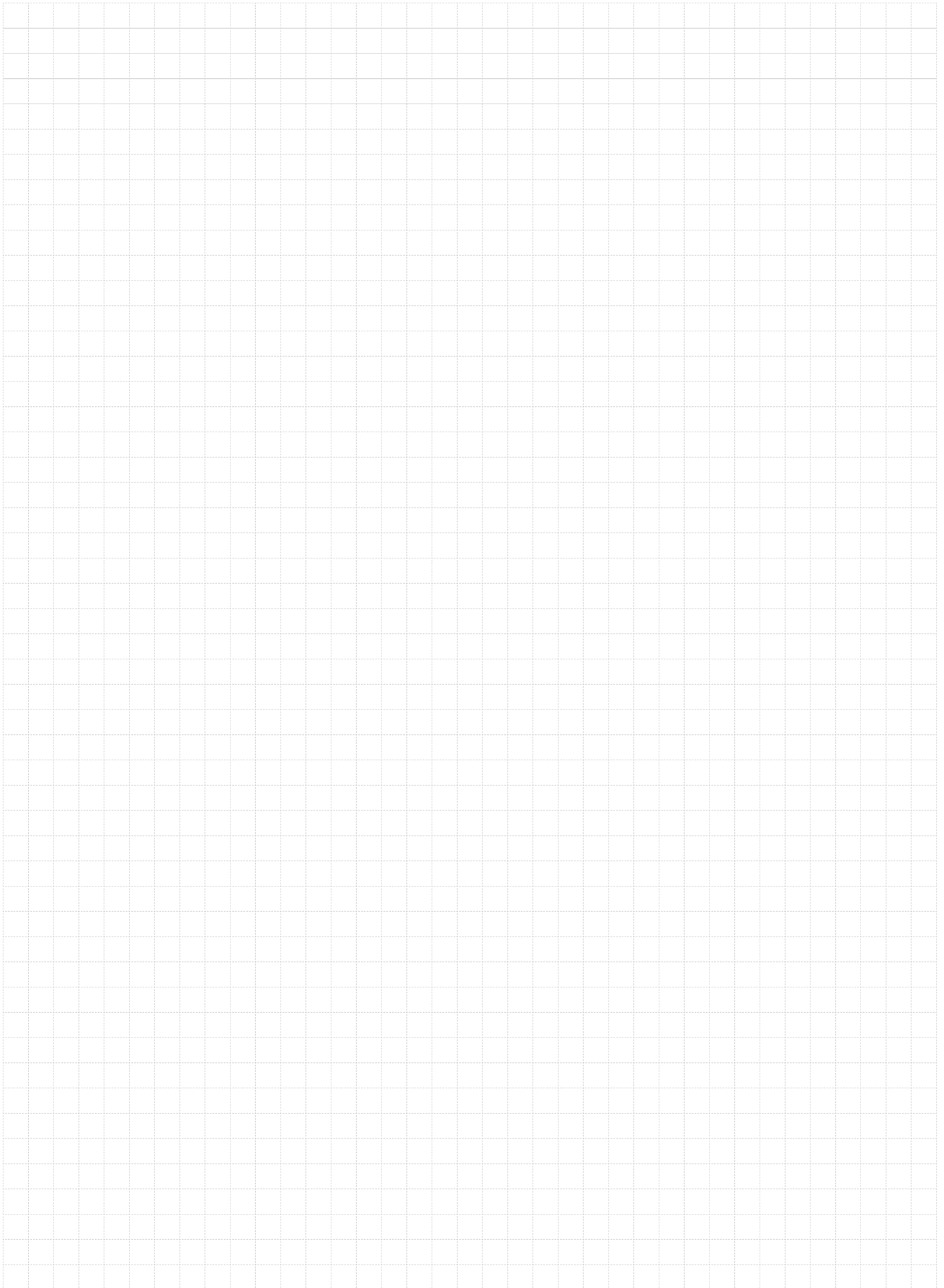

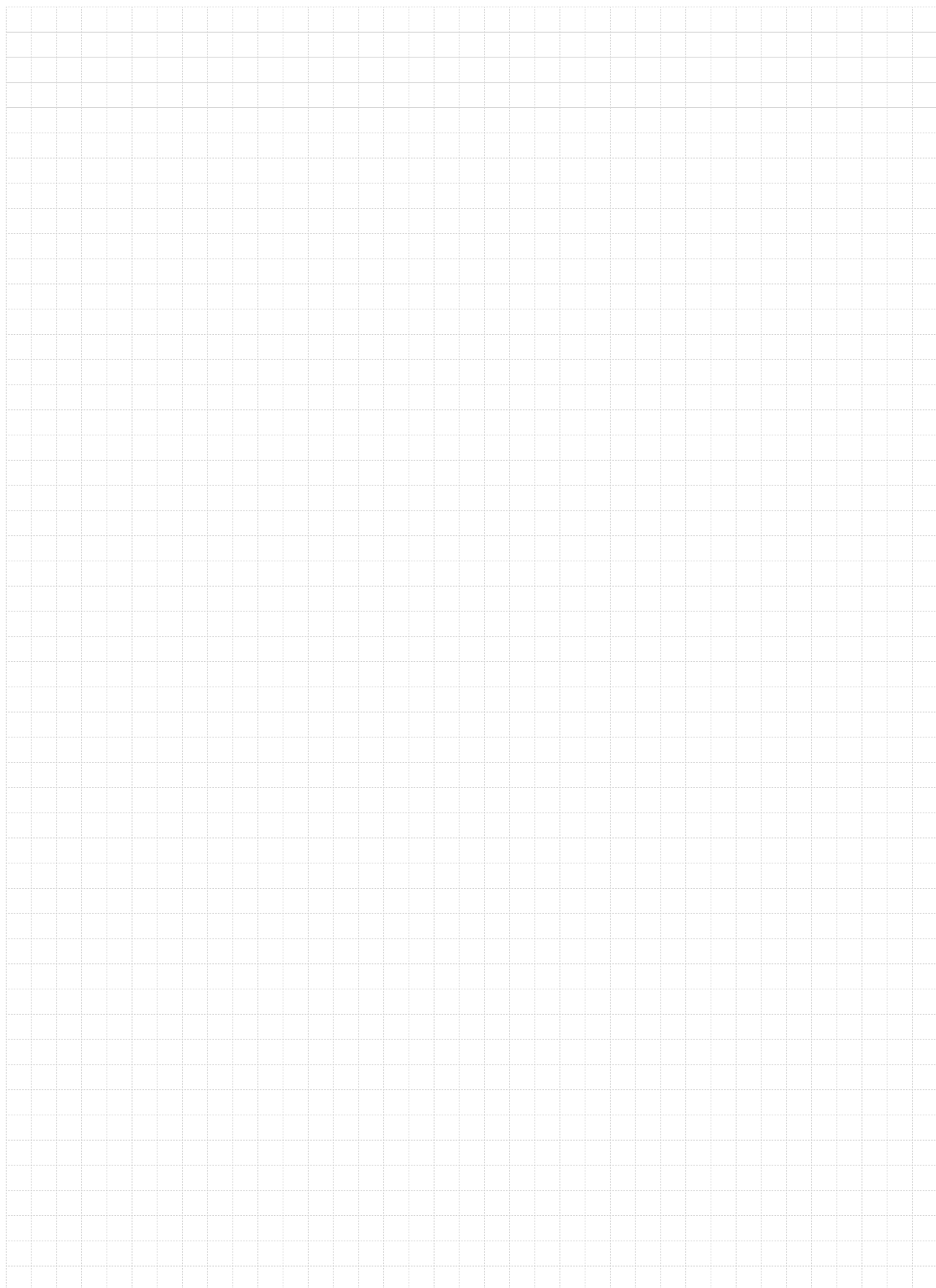

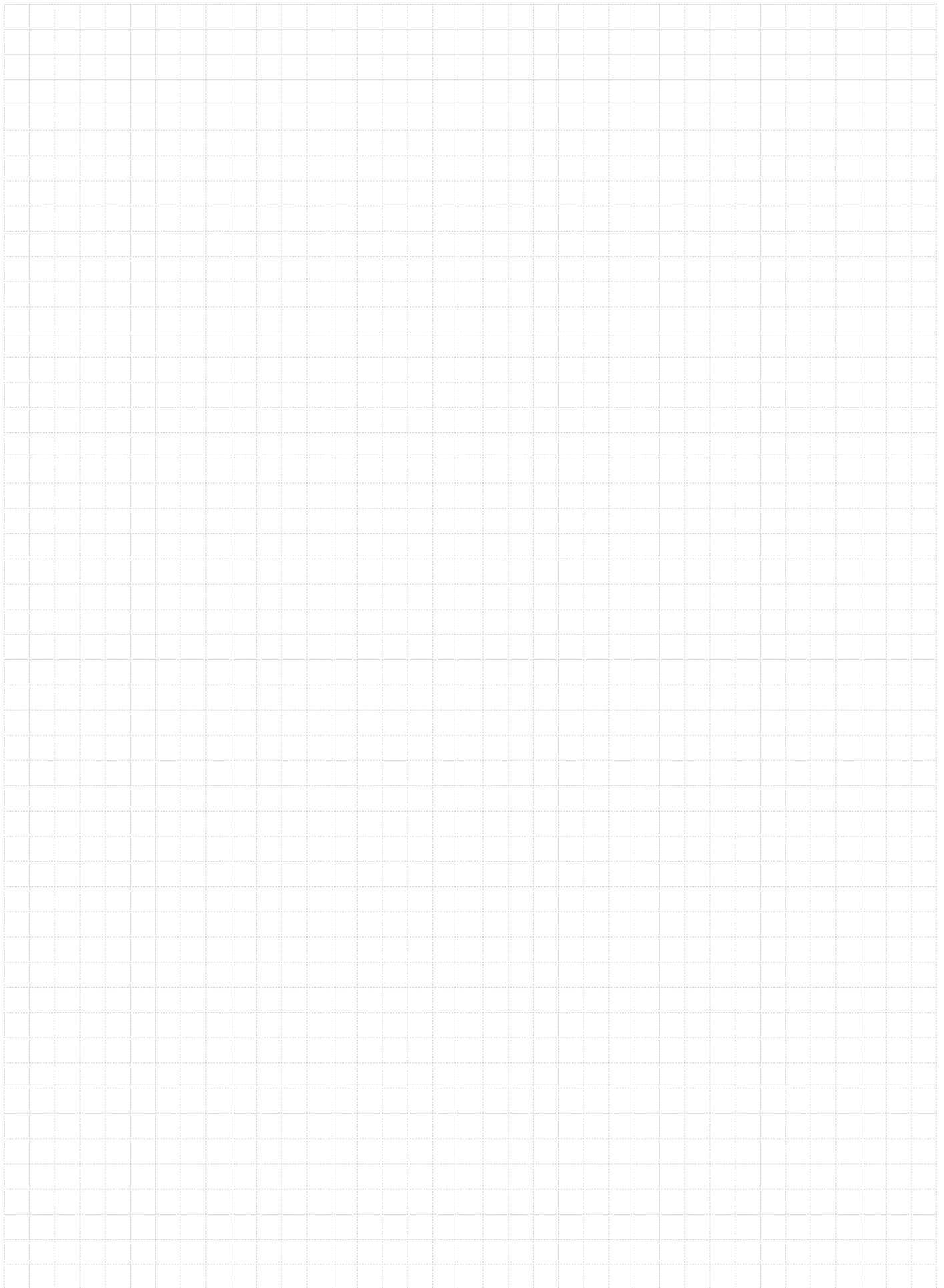

KONTAKTY



RONAL Bathrooms s.r.o.

Popovická 1123
CZ - 506 01 JIČÍN

Tel.: +420 / 493 644 644
sales.bathrooms.cz@ronalgroup.com
www.ronalbathrooms.com

Mgr. Hana Moravcová

Obchodná a marketingová riaditeľka
Tel.: +420 / 493 644 422
hana.moravcova@ronalgroup.com

Jan Sochor

Vedúci obch. oddelenia
Tel.: +420 / 493 644 426
jan.sochor@ronalgroup.com

Karel Neckař

Obchodné oddelenie
Tel.: +420 / 493 644 420
karel.neckar@ronalgroup.com

Soňa Papayová

Obchodné oddelenie
Tel.: +420 / 493 644 425
sona.papayova@ronalgroup.com

Eva Kořínková

Obchodné oddelenie
Tel.: +420 / 493 644 450
eva.korinkova@ronalgroup.com

Pavčina Zumrová

Obchodné oddelenie
Tel.: +420 / 493 644 450
eva.korinkova@ronalgroup.com

Lukáš Koutský

Projektový manažér
Mobil: +420 / 725 105 984
projects.bathrooms.cz@ronalgroup.com

Tomáš Körmendy

Reklamačné oddelenie
Tel.: +420 / 493 644 453
reklamace.bathrooms.cz@ronalgroup.com

Patrik Hopak

Servisné oddelenie
Mobil: +420 / 602 119 018
Tel.: +420 / 493 644 462
sales.bathrooms.cz@ronalgroup.com

Martin Václav Lorenc

Marketing
Mobil: +420 / 722 980 345
Tel.: +420 / 493 644 421
martin.lorenc@ronalgroup.com

Filip Odvárko

Marketing
Mobil: +420 / 724 941 253
Tel.: +420 / 493 644 417
filip.odvarko@ronalgroup.com

Regionálne obchodné zastúpenie

Marián Mazáň | ①

Mobil: +421 / 914 333 690
marian.mazan@ronalgroup.com

Ing. Igor Nechala | ②

Mobil: +421 / 905 998 833
igor.nechala@ronalgroup.com





Crafted for wellbeing.

RONAL Bathrooms s.r.o.

Popovická 1123 | CZ - 506 01 JIČÍN

+420 / 493 644 644 | sales.bathrooms.cz@ronalgroup.com

www.ronalbathrooms.com

Platnosť od 01.04.2024 do 31.03.2025 | © RONAL Bathrooms - Všetky práva vyhradené | 03/2024 | 300.PL2024/5.SK.EUR

Popis a technické údaje v tomto cenníku sú nezáväznú a nemožno ich považovať za záruku skutočných parametrov výrobkov. Odchýlky medzi vyobrazeniami a výrobkami sú možné. Vzhľadom k možnému ďalšiemu vývoju výrobkov si vyhradujeme právo na technické zmeny alebo vylepšenia bez oznámenia. Za tlačové chyby alebo chybné údaje nepreberáme žiadnu zodpovednosť.

Vysvetlivky k piktogramom

Sprchové zásteny

 SAFETY GLASS 8 MM	Bezpečnostné sklo, hrúbka skla v mm	 7	Počet variant skiel	 STAND 2000 MM	Štandardná výška v mm
 PUR max	Séria PUR : Atypická výška do 2500 mm	 MAX. 1400 MM	Maximálna šírka dverí v mm	 MAX. 1400 MM	Maximálna šírka bočnej steny v mm
 AQUA PERLE	Antiplaková úprava Aquaperle		Zvláštne rozmery		Skosenie / výrez
 EN 14428	Spĺňa normu na sprchové zásteny CE EN 14428		Ľahšie čistenie vďaka integrovaným pántom so zdvíhovým mechanizmom		Dostatečná šírka pro pohodlný vstup
	Ľahšie čistenie vďaka vyklápacím posuvným dverám		Dvere i bočnú stenu možno namontovať ako pravé alebo ľavé	 SOFT	Soft open/close systém u posuvných dverí
 550 MM	Rádius		Ľahko prístupné pre osoby so zníženou pohyblivosťou	 BLACK LINE	BLACK LINE: Pohľadové diely v čiernej matnej farbe (06)
 WHITE LINE	WHITE LINE: Pohľadové diely v bielej matnej farbe (09)	 GOLD LINE	GOLD LINE: Pohľadové diely v zlatej farbe (12)	 GOLD BRUSHED	Pohľadové diely vo farbe gold brushed (13)

Vaničky

 CE EN 14527	Norma EN 14527:2006	 3	Počet farebných variantov vaničiek		Antibakteriálny povrch
	PN 18 - Trieda B - vysoká priliehavosť		Jednoduchá starostlivosť		Komfortné používanie
	Odolnosť proti nárazu a poškodeniu		Odolnosť voči chemickým látkam		Odolnosť voči teplotným rozdielom
	Tlmí zvuk		Odolnosť proti oderu		Neodráža odlesky
	Zvláštne rozmery		Vaničku je možné orezať		Nízka hmotnosť

Sklá a profily

ČÍRE A TÓNOVANÉ SKLÁ

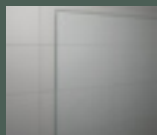

07 | Číre



08 | Parsol
bronz

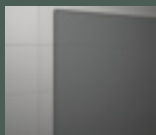

20 | Parsol šedý

DEKOROVANÉ SKLÁ



22 | Durlux



30 | Mastecarré

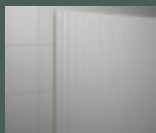

85 | Lina



87 | Screen

SKLÁ SO SIEŤOTLAČOU

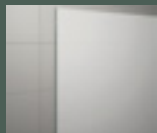

49 | Satén

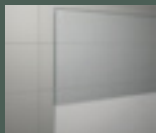

51 | Línia

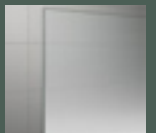

68 | Shade

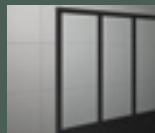

69 | Loft 69



73 | Loft 73

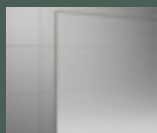

81 | Brume



88 | Biele linky

SKLÁ S CHRÓMOVÝM DEKOROM

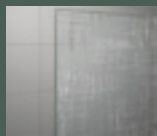

61 | Mriežka

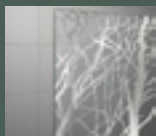

62 | Stromy

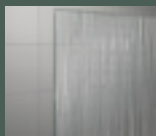

67 | Vertikálne línie

SKLÁ S DIGITÁLNOU TLAČOU (S KERAMICKOU FARBOU)



82 | Japan

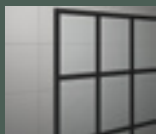

89 | Loft 89



90 | Loft 90

ŠTANDARDNÉ FARBY PROFILOV

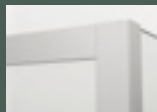

01 | Matný elox

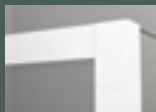

04 | Biela

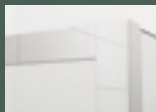

10 | Chróm



40 | Strieborná
leštená



50 | Aluchróm

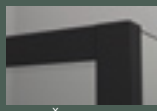

06 | Čierna matná

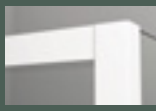

09 | Biela
matná



12 | Zlatá lesklá



13 | Gold brushed

FARBY VANIČIEK

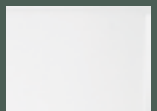

04 | Biela lesklá

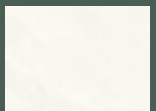

09 | Biela

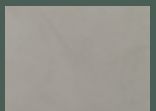

14 | Betónová
sivá

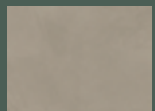

15 | Konope

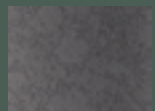

16 | Sivá

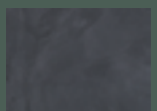

17 | Antracitovo
sivá

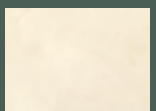

18 | Piesková