



zehnder



studio
collection



Prémiová kolekcia designových radiátorov

Zehnder Studio Collection

www.zehnder.sk

always the best climate

WHEN FORM FOLLOWS FUNCTION

Prémiová séria radiátorov **Zehnder Studio Collection** predstavuje najvyššiu kvalitu Zehnder v spojení s jedinečným dôrazom na detail a exkluzivitu. Slogan „When form follows function“ vyjadruje podstatu nových dizajnových telies: **Keď tvar nasleduje funkčnosť**. Portfólio Zehnder je tak obohatené o radiátory, pri ktorých hlavnú rolu hrajú **inovatívny dizajn a technológie** rovnako ako ich vzájomná harmónia.

Zehnder Studio Collection stelesňuje produkty s jedinečným, individuálnym, exkluzívnym a funkčným designom, kde stále žije **odkaz značky RUNTAL**. Nechajte sa inšpirovať kolekciou Zehnder Studio Collection!



Tento katalog
na stiahnutie tu

ZEHNDER STUDIO COLLECTION

Zehnder Alban		4
Zehnder Chime		7
Zehnder Deseo Verso		10
Zehnder Archibald	 	14
Zehnder Arteplano		17
Zehnder Folio Belt		23
Zehnder Folio Glass		26
Zehnder Folio Hybrid		29
Zehnder Zenia		32



teplovodné radiátory



kombinovaná prevádzka s elektrickou vykurovacou tyčou



elektrické radiátory



elektrické sušiaci na uteráky

Vysvetlivky možností pripojenia radiátorov

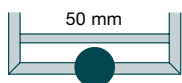

stredové

Stredové pripojenie s roztečou 50 mm



vonkajšie

Vonkajšie pripojenie s roztečou podľa typu radiátora



1-bodové

Možnosť pripojenia s 1-bodovou armatúrou

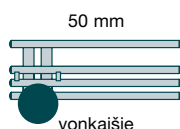

vonkajšie

Vonkajšie pripojenie s roztečou 50 mm (asym. radiátory)

STUDIO COLLECTION

ZEHNDER ALBAN

Dizajnový koncept stvorený pre puristov – dokonalé línie, ploché boky a pravé uhly. Hranatý radiátor, vysoko praktický – uteráky naň možno nasunúť a zavesiť bez námahy jednou rukou. Tento dekoratívny radiátor pripojený na teplovodné vykurovanie, udržiava kúpeľňu príjemne vyhriatu. Zehnder Alban z kolekcie Studio Collection: dizajnový objekt z ručne leštenej, vysoko kvalitnej nerezovej ocele. Jednoduchý, elegantný dizajn s príjemne nahriatymi uterákmi vždy, keď ich potrebujete.

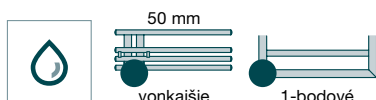

Možnosť inštalácie ako pravé alebo ľavé prevedenie



Vodorovné hranaté rúrky 50 x 30 mm



Prevedenie povrchu: kartáčovaná mosadz

Zehnder Alban

Popis výrobku

- vyrobený z ručne leštenej nerezovej ocele s vodorovne usporiadanými hranatými trúbkami (50 x 30 mm)
- ideálny pre nasunutie uterákov vďaka veľkým otvorom
- možnosť inštalácie ako pravé alebo ľavé prevedenie
- tepelné výkony merané podľa EN 442, s označením CE
- pre teplovodnú prevádzku

Technické údaje

Prevádzkový pretlak max. 5,2 bar
Prevádzková teplota max. 90 °C

Rozsah štandardnej dodávky pre teplovodnú prevádzku

- ručne leštená nerezová oceľ
- 4x ½" pripojenie pre prívod, spätočku, odvzdušnenie
- 2x odvzdušňovací ventil ½" inštalovaný vo výrobe ako pravé prevedenie
- elegantné chrómované stenové konzoly
- balenie v kartóne

Ceny a technické údaje

Pre teplovodnú prevádzku

Prevedenie ručne leštená nerezová oceľ

Model	H mm	L mm	Tepelný výkon EN 442® Watt	Exp. n	Výkon el. vykur. tyče Watt	V dm³	M kg	Cena nerez. oceľ + PVD €
ALZ-100-050 ¹⁾	1000	500	256	1,25	-	5,5	6,6	1.485,92
ALZ-140-050 ¹⁾	1380	500	332	1,30	-	7,4	8,7	1.797,78
ALZ-180-050	1760	500	417	1,24	-	9,3	10,8	2.164,68

Špeciálne prevedenie PVD - kartáčovaná mosadz, kartáčovaný bronz, kartáčovaný čierny chróm

¹⁾ Pre objednanie v prevedení Kartáčovaná mosadz uveďte na konci modelu štvormiestny kód N209, pre Kartáčovaný bronz N213 a pre Kartáčovaný čierny chróm N211. Príklad obj. čísla: CHZ-140-050-N209, viď. parametre a ceny v tabuľke vyššie. Tieto prevedenia nie je možné objednať pre model CHZ-180-050.



Kartáčovaná
mosadz
N209



Kartáčovaný
bronz
N213



Kartáčovaný
čierny chróm
N211

NOVINKA

Špeciálne prevedenie - pripojovací ventil (objednáva sa zvlášť)	Objednávací kód			Cena €
	kartáč. mosadz	kartáč. bronz	kartáč. čierny chróm	
■ Set 34 priamy ventil a šróbenie pre spätočku ½"	839500	839520	839510	339,70
■ Set 35 rohový ventil a šróbenie pre spätočku ½"	839530	839550	839540	339,70

Teplovodná prevádzka:

montáž na stenu, prevedenie pravé

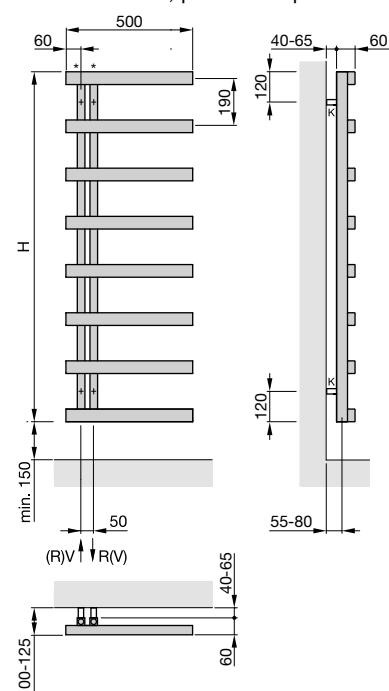

montáž na stenu, prevedenie ľavé

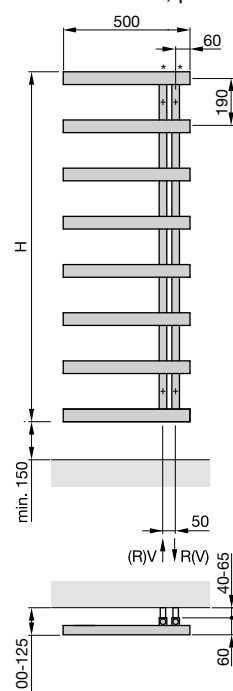

H = stavebná výška
V = prívod
R = spätočka
K = konzola
* = odvzdušnenie

Rozmery v mm

Tipy na pripojenie

Špecifikáciu príslušenstva s obj. kódom a cenami nájdete v prednej časti na str. 86-87

Pre teplovodnú prevádzku

Prevedenie pravé

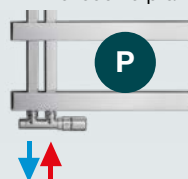

Prevedenie ľavé

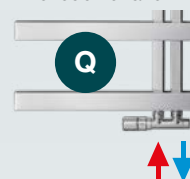

© Tepelné výkony merané podľa EN 442, ΔT 50 K (75/65/20 °C)

Ceny a technické údaje 01/2024 - SK · Odporúčané maloobchodné ceny v € s DPH

STUDIO COLLECTION

ZEHNDER CHIME

Atlét vo svete radiátorov - výkonný, sebaistý dizajn, skladajúci sa z elegantne zaoblených okrúhlych rúrok. Voľný prístup zo strany umožňuje pohodlné nasunutie a sušenie aj veľkých osušiek. Zehnder Chime z kolekcie Studio Collection: asymetrický radiátor s okrúhlym dizajnom vyrobený z ručne leštenej vysoko kvalitnej nerezovej ocele. K dispozícii tiež v špeciálnej povrchovej úprave - kartáčovaný čierny chróm či bronz, ale aj kartáčovaná mosadz. Môže byť inštalovaný s vodorovnými rúrkami vľavo alebo vpravo. Zehnder Chime oživí vašu kúpeľňu svojou výraznosťou a prináša dodatočný bonus v podobe krásne nahriatych uterákov.

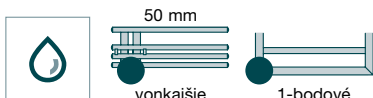

Špeciálna povrchová úprava leštený chróm

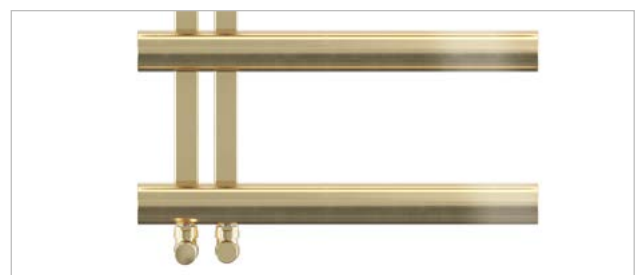

Robustné vodorovné okrúhle rúrky Ø 51 mm

Zehnder Chime

Popis výrobku

- vyrobený z ručne leštenej nerezovej ocele s vodorovne usporiadanými okrúhlymi trúbkami (Ø 51 mm) a zvislými zbernými trúbkami (30 x 30 mm)
- dostupný aj v špeciálnych kartáčovaných povrchoch
- ideálny pre nasunutie uterákov vďaka otvoru medzi trúbkami
- možnosť inštalácie ako pravé alebo ľavé prevedenie
- tepelné výkony merané podľa normy EN 442, s označením CE
- pre teplovodnú prevádzku

Technické údaje

Prevádzkový pretlak max. 5,2 bar, Prevádzková teplota max. 90 °C

Rozsah štandardnej dodávky pre teplovodnú prevádzku

- ručne leštená nerezová oceľ
- 4x ½" pripojenie pre prívod, späťočku odvzdušnenie
- 2x odvzdušňovací ventil ½" inštalovaný vo výrobe ako pravé prevedenie
- elegantná chrómovaná stenová konzola
- balené v kartóne

Ceny a technické údaje

Pre teplovodnú prevádzku

Prevedenie ručne leštená nerezová oceľ

Model	H mm	L mm	Tepelný výkon EN 442@ Watt	Exp. n	Výkon el. vykur. tyče Watt	V dm ³	M kg	Cena nerez. oceľ + PVD €
CHZ-100-050 ¹⁾	1000	500	276	1,33	-	7,1	7,3	1.485,92
CHZ-140-050 ¹⁾	1380	500	377	1,20	-	9,5	9,6	1.797,78
CHZ-180-050	1760	500	438	1,23	-	12,0	12,0	2.164,68

Špeciálne prevedenie PVD - kartáčovaná mosadz, kartáčovaný bronz, kartáčovaný čierny chróm

¹⁾ Pre objednanie v prevedení Kartáčovaná mosadz uveďte na konci modelu štvormiestny kód N209, pre Kartáčovaný bronz N213 a pre Kartáčovaný čierny chróm N211. Príklad obj. čísla: CHZ-140-050-N209, viď. parametre a ceny v tabuľke vyššie. Tieto prevedenia nie je možné objednať pre model CHZ-180-050.



Kartáčovaná
mosadz
N209



Kartáčovaný
bronz
N213



Kartáčovaný
čierny chróm
N211

NOVINKA

Špeciálne prevedenie - pripojovací ventil (objednáva sa zvlášť)	Objednávací kód			Cena €
	kartáč. mosadz	kartáč. bronz	kartáč. čierny chróm	
■ Set 34 priamy ventil a šróbenie pre späťočku ½"	839500	839520	839510	339,70
■ Set 35 rohový ventil a šróbenie pre späťočku ½"	839530	839550	839540	339,70

Teplovodná prevádzka:

montáž na stenu, prevedenie pravé

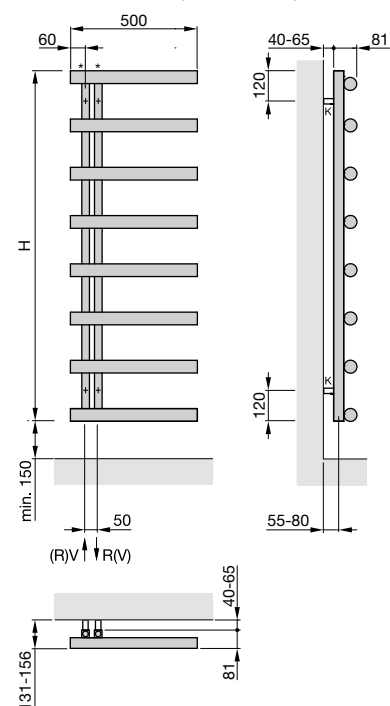

montáž na stenu, prevedenie ľavé

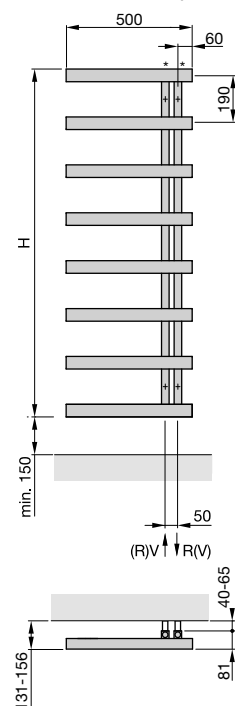

H = stavebná výška
V = prívod
R = späťočka
K = konzola
* = odvzdušnenie

Rozmery v mm

Tipy na pripojenie

Špecifikáciu príslušenstva s obj. kódom a cenami nájdete v prednej časti na str. 86-87

Pre teplovodnú prevádzku

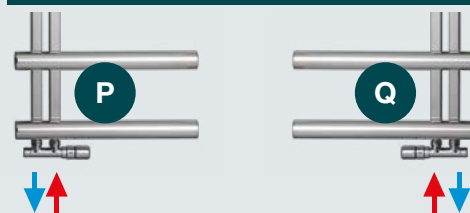

© Tepelné výkony merané podľa EN 442, ΔT 50 K (75/65/20 °C)

Ceny a technické údaje 01/2024 - SK · Odporúčané maloobchodné ceny v € s DPH



STUDIO COLLECTION

ZEHNDER DESEO VERSO

Elektrický sklenený radiátor Zehnder Deseo Verso z kolekcie Studio Collection kombinuje moderný design s výnimočným komfortom a mimoriadnou funkčnosťou. Elegantné čierne, biele alebo zrkadlové vyhrievané čelné sklo vytvára z tohto dekoratívneho radiátora pútavý prvok, ktorý sa perfektne hodí do dizajnových kúpeľní. V závislosti na výške radiátora je na zadnej strane radiátora upevnený jeden alebo dva výsuvné držiaky na sušenie uterákov. Na nich sa uteráky stratia za skleneným povrchom a kúpeľňa vyzerá vždy čisto a upratane. Každý detail je dokonale premyslený.



DESIGN PLUS
powered by: **ISH**



Vyhrievaná sklenená čelná plocha: zrkadlová



Vyhrievaná sklenená čelná plocha: biela



Zehnder Deseo Verso

Prehľad modelov

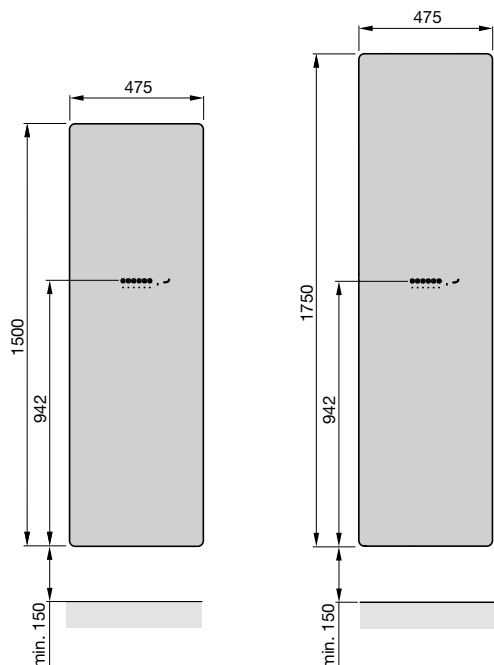

Popis výrobku

- sálavá plocha elektrického radiátora z bezpečnostného tvrdeného skla, trieda B1 podľa EN 12600
- prevedenie lesklé biele, lesklé čierne, zrkadlo (plocha zrkadla sa nerolí, ak radiátor hreje, ani pri vysokej vlhkosti)
- odolnosť proti striekajúcej vode podľa štandardu IP 45
- tepelné výkony merané podľa DIN EN 60335 s označením CE
- pre čisto elektrické vykurovanie

Rozsah dodávky pre elektrickú prevádzku

- radiátor vyrobený z bezpečnostného skla z ovládacím boxom a káblom, úchyty pripevnené na zadnej strane
- propojovací kábel v bielej farbe (pre prevedenie zrkadlo a biela), v čiernej (pre čierne prevedenie) dĺžky 1,8 m s koncovkou do zástrčky. Kábel je možné uchytiť na zadnú stranu radiátora pomocou úchytných prípravkov vo výrobe
- jeden alebo dva výsuvné držiaky na uteráky z leštenej nerez. ocele podľa výberu typu, vysúvanie vpravo alebo vľavo (nie je nutné uvádzať pri objednaní)
- diaľkové ovládanie s meraním priestorovej teploty Model 4 (viď obrázok) vr. 2 batérií s voliteľným nastavením: meranie priestorovej teploty, ochrana proti mrazu, ekonomický režim, komfortný režim, individuálny denný alebo týždenný režim
- súčasťou dodávky upevňovací materiál
- príslušenstvo pre montáž na stenu a úchyty vo farbe radiátora, pre radiátory so zrkadlom stenové konzoly a uchytenie v čiernej farbe
- nástenná vzpera pre správnu vzdialenosť od steny
- balené v celistvom kartóne



Ceny a technické údaje

Pre čisto elektrickú prevádzku



Prevedenie sklenené

Model	H mm	L mm	Tepelný výkon sklenenej plochy Watt	Držiak na uterák	Povrch	Cena €
DVW-150-048/D	1500	475	600	1 držiak na uterák	lesklý biely	2.675,62
DVB-150-048/D	1500	475	600	1 držiak na uterák	lesklý čierny	2.675,62
DVM-150-048/D	1500	475	600	1 držiak na uterák	zrkadlo	2.848,24
DVW-175-048/D	1750	475	750	2 držiaky na uterák	lesklý biely	3.072,65
DVB-175-048/D	1750	475	750	2 držiaky na uterák	lesklý čierny	3.072,65
DVM-175-048/D	1750	475	750	2 držiaky na uterák	zrkadlo	3.245,24

Ovládanie vykurovania skla na ovládacím paneli s voliteľným nastavením:

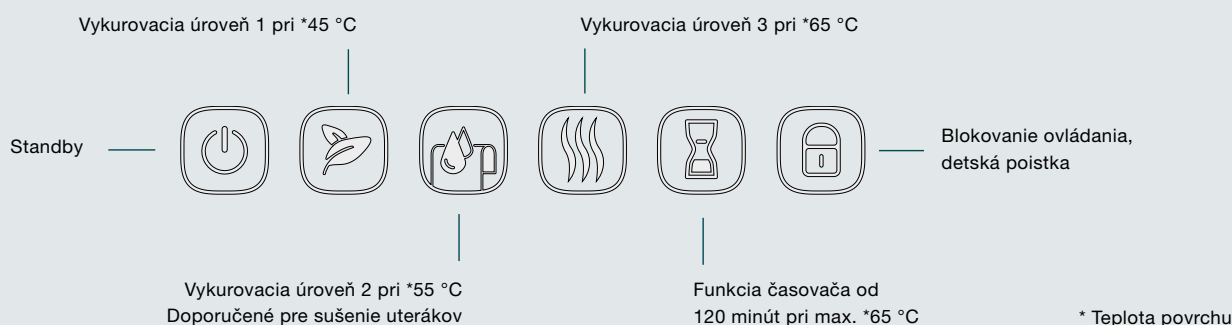

Čisto elektrická prevádzka montáž na stenu

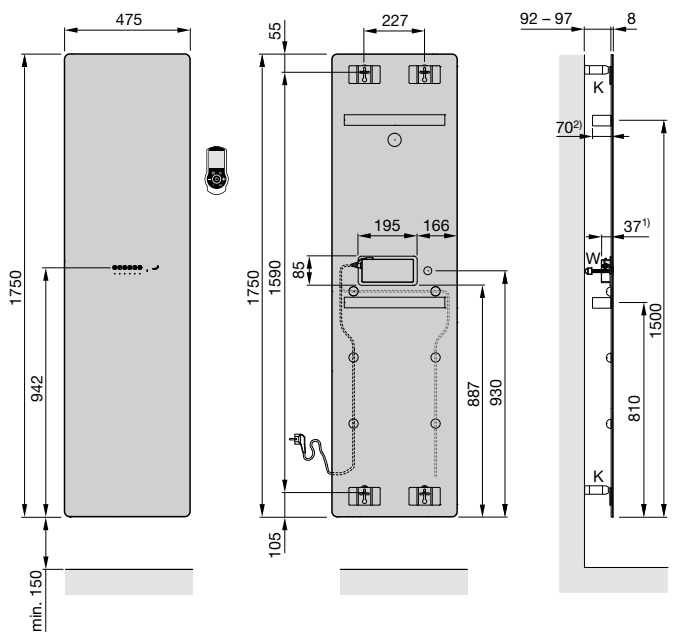
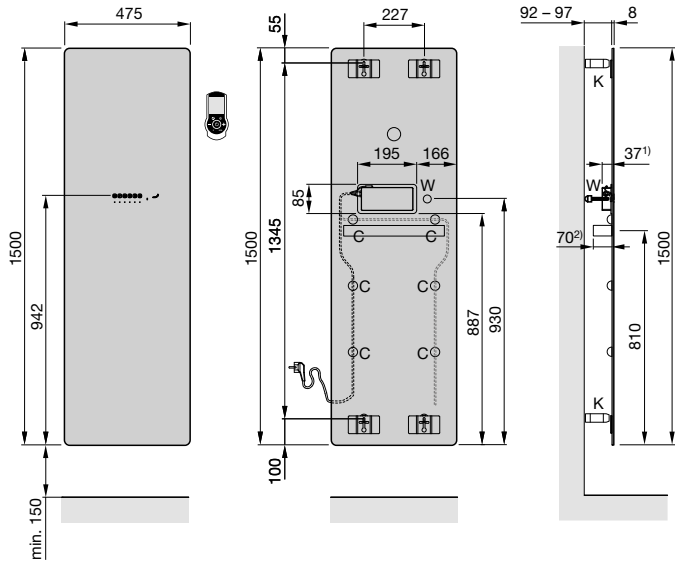

Výsuvný držiak na uteráky pravé alebo ľavé prevedenie

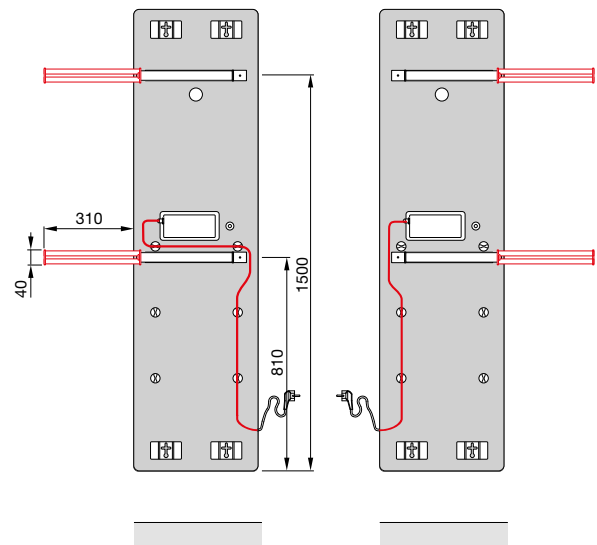
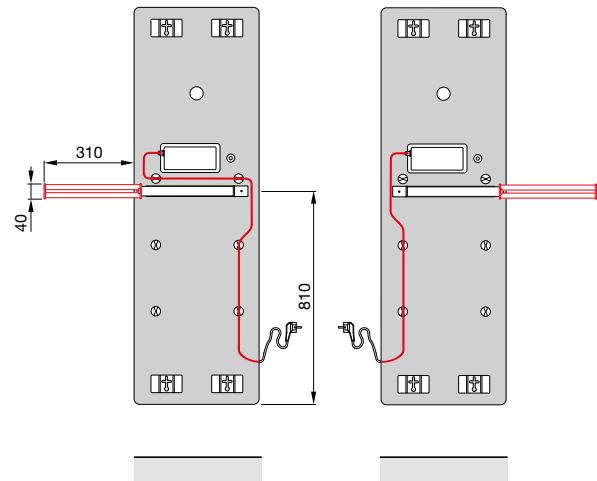

- H = stavebná výška
- L = stavebná dĺžka
- K = konzola
- C = káblová spona (pre vedenie kábla vid' nákras inštalácie držiaka na uteráky)
- W = vzpera na vymedzenie vzdialenosti od steny

Rozmery v mm

- 1) od zadného okraja ovládacieho boxu po zadnú hranu radiátora
- 2) od zadnej hrany držiaka na uterák po zadnú hranu radiátora

STUDIO COLLECTION

ZEHNDER ARCHIBALD

Vždy k vašim službám. Tento unikátny designový radiátor je elegantný a vysoko funkčný. Zehnder Archibald z kolekcie Studio Collection je dokonalým praktickým kúpeľňovým doplnkom, ktorý nahreje aj usuší vaše uteráky a vytvára príjemnú, komfortnú klímu. Jeho tvar, vytvorený z jedinej ocelevej rúrky je rovnako pozoruhodný ako je jedinečná jeho konštrukcia. Návrhár Leo Salzedo vytvoril štýlový a moderný interiérový doplnok, ktorý v sebe spája funkčnosť s výnimočným dizajnom.



Prevedenie povrchu: čierna matná a 46 farieb

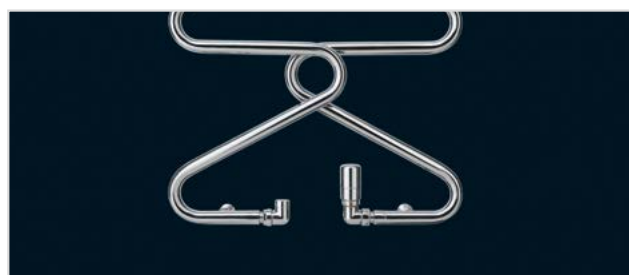

Prevedenie pre čisto elektrickú prevádzku



Prevedenie povrchu: chróm

Zehnder Archibald

Popis výrobku

- výnimočný design, moderný a štýlový prvok
- vyrobený z jedného kusu ocelevej trubky vytvarovanej do podoby ramienka na šaty
- ideálny pre zavesenie až 4 ks osušiek
- lakované základnou a vrchnou práškovou farbou, štandardne vo farbe RAL 9016, na objednávku v mnohých farebných odtieňoch alebo v chróme
- súčasťou dodávky je designová montážna sada vo farbe radiátora
- pre teplovodnú alebo elektrickú prevádzku

Technické údaje

Prevádzkový tlak max. 12,0 bar

Prevádzková teplota max. 110 °C

Rozsah štandardnej dodávky pre čisto elektrickú prevádzku

- základná a vrchná prášková farba RAL9016, podľa DIN 55900
- 2x ½" pripojenie pre prívod a spätočku
- 1x ¼" odzdušňovací ventil
- elegantná montážna sada vo farbe radiátora
- balenie v kartóne

Rozsah štandardnej dodávky pre čisto elektrickú prevádzku

- základná a vrchná prášková farba RAL9016, podľa DIN 55900
- plnené nehorľavým vykurovacím médiom, mrazuvzdorným do - 10°C
- so vstavanou elektrickou vykurovacou tyčou, stupeň ochrany IP44 (strikajúca voda), vhodné pre pripojenie do siete 230 V. Prívodný kábel 1,2 m s koncovkou. Farba kábla a krytky je biela. Pri chrómových radiátoroch je farba kábla a koncovky sivá a krytka chrómová
- elegantná montážna sada vo farbe radiátora
- balenie v kartóne

Ceny a technické údaje

Pre teplovodnú prevádzku

Prevedenie lakované / chrómované

Model	H mm	L mm	Tepelný výkon EN 442 ^③ Watt	Exp. n	Výkon el. vykurov. tyče Watt	V dm ³	M kg	Cena RAL 9016 €	Cena ^① Kat. 1 €	Cena ^① Kat. 2 €	Cena chróm €
ABZ-120-50	1230	525	336	1,22	-	2,3	4,6	1.585,27	1.981,60	2.168,41	-
ABZC-120-50	1230	525	233	1,25	-	2,3	4,6	-	-	-	2.204,45

Pre čisto elektrickú prevádzku

Prevedenie lakované / chrómované

Model	H mm	L mm	Výkon el. topné tyče Watt	Cena RAL 9016 €	Cena ^① Kat. 1 €	Cena ^① Kat. 2 €	Cena chróm €
ABZ-120-50/AD	1230	525	200	2.083,08	2.395,55	2.582,36	-
ABZC-120-50/AD	1230	525	200	-	-	-	2.762,77

Teplovodná prevádzka:
montáž na stenu

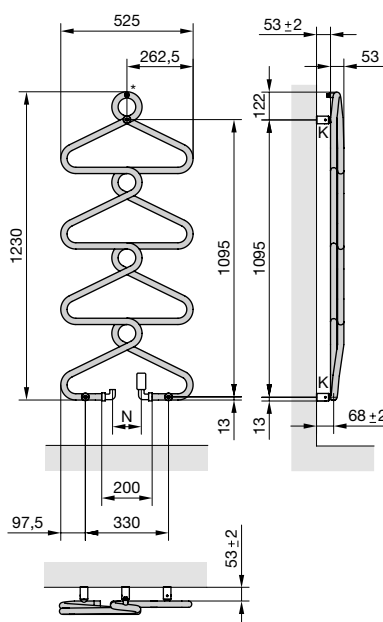

Elektrický provoz:
montáž na stenu

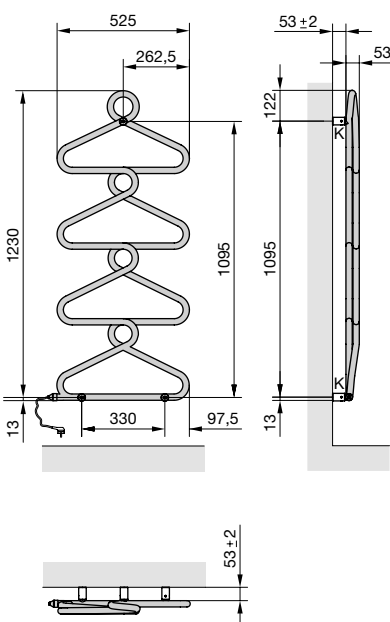

- K = konzola
N = rozteč pripojovacieho potrubia závisí na použítom ventilu alebo spätnom šróbení odzdušnenie
* =

Rozmery v mm

Tipy na pripojenie

Špecifikáciu príslušenstva s obj. kódom a cenami nájdete v prednej časti na str. 86-87

Pre teplovodnú prevádzku

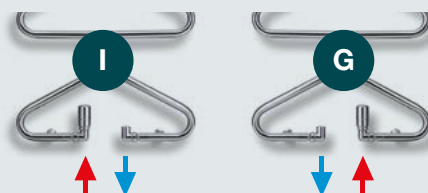

① Prehľad farieb je uvedený na strane 97 ③ Tepelné výkony merané podľa EN 442, ΔT 50 K (75/65/20 °C)

Ceny a technické údaje 01/2024 - SK · Odporúčané maloobchodné ceny v € s DPH

STUDIO COLLECTION

ZEHNDER ARTEPLANO

Čistý a jednoduchý. Tento designový radiátor je oslavou dokonalosti použitého materiálu a povrchovej úpravy. Kombinuje najmodernejšiu technológiu vykurovania s prítažlivým novodobým dizajnom. Hladký povrch poskytuje príjemné teplo a zároveň nenúteným spôsobom integruje radiátor do priestoru. Alternatívne je možné tento radiátor premeniť na ústredný prvok interiéru: stačí si vybrať zo širokej ponuky materiálov a povrchových úprav. Jediným obmedzením je vaša predstavivosť. Zehnder Arteplano z kolekcie Studio Collection. Umelecké dielo.

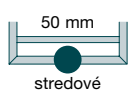

Povrchové prevedenie: 46 farieb



Prevedenie povrchu: leptaná meď



Prevedenie povrchu: nerezová oceľ, zrkadlovo leštená

Zehnder Arteplano



Prevedenie povrchu: leptaná mosadz



Prevedenie povrchu: Beige Quarz

Popis výrobku

Pre teplovodnú prevádzku

Radiátor Zehnder Arteplano zo Studio Collection je pôsobivý svojím hladkým povrchom, ktorý umožňuje príjemný prenos sálavého tepla. Je k dispozícii v niekoľkých prevedeniach. Tento dekoratívni radiátor sa jednoducho prispôbi Vášmu interiéru.

Povrch radiátora je tvorený hladkou prednou doskou s voliteľným držiakom na uteráky v akejkoľvek výške. Na radiátor je možné inštalovať niekoľko držiakov.

Bočná lišta je štandardne prizváraná z výroby a je pevnou súčasťou radiátora (pre model VZA a VZLA je štandardným rozsahom dodavky).

Tepelné výkony merané podľa EN 442, s označením CE.

Štandardné pripojenie 4x 1/2" vnútorný závit, ďalšie pripojenia na vyžiadanie.

1/2" prívod/spiatiočka na spodnej strane, inštalované vľavo, vpravo alebo na stred 50 mm, s 1/2" odvodušňovacím ventilom hore.

Radiátory lakované základnou a vrchnou práškovou farbou, štandardne vo farbe RAL 9016, v špeciálnych farbách alebo exkluzívnom povrchu.

Prehľad modelov

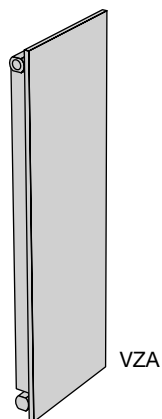

VZA

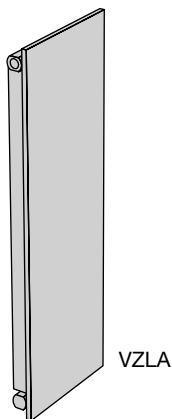

VZLA

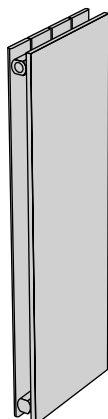

Technické údaje

Prevádzkový tlak max. 4,6 bar

Prevádzková teplota max. 80 °C

Výhody

- elegantný design
- možnosť výberu exkluzívnych povrchov
- široká škála modelov pre rôzne využitie
- rýchli a príjemný prenos sálavého tepla
- vysoko kvalitný panelový radiátor

Ceny a technické údaje

Pre teplovodnú prevádzku

Prevedenie lakované

Model	H mm	L mm	Tepelný výkon				Exp. n	Výkon el. vykur. tyče Watt	V dm ³	M kg	Cena RAL 9016 €	Cena ^① Kat. 1 €	Cena ^① Kat. 2 €
			EN 442 ^② W	70/55/24 W	55/45/24 W	55/45/20 W							
prevedenie jednoradové													
VZA160-4	1613	305	461	324	195	235	1.30	-	2.6	20.4	1.282,45	1.603,07	1.789,88
VZA180-4	1813	305	517	364	218	264	1.30	-	2.9	22.8	1.382,35	1.727,94	1.914,76
VZA200-4	2013	305	574	404	242	293	1.30	-	3.1	25.1	1.474,97	1.843,72	2.030,53
VZA160-6	1613	453	695	489	294	355	1.30	-	3.9	30.6	1.598,48	1.998,11	2.184,92
VZA180-6	1813	453	780	549	329	398	1.30	-	4.3	34.1	1.705,64	2.132,05	2.318,87
VZA200-6	2013	453	865	608	365	442	1.30	-	4.7	37.7	1.849,18	2.311,48	2.498,29
VZA160-7	1613	527	812	571	343	415	1.30	-	4.6	35.7	1.756,55	2.195,69	2.382,50
VZA180-7	1813	527	911	641	385	465	1.30	-	5.0	39.8	1.867,34	2.334,18	2.521,00
VZA200-7	2013	527	1010	710	427	516	1.30	-	5.5	44.0	2.036,24	2.545,31	2.732,12
VZA160-8	1613	601	929	653	392	475	1.30	-	5.2	40.8	1.914,53	2.393,16	2.579,98
VZA180-8	1813	601	1042	733	440	532	1.30	-	5.8	45.5	2.028,97	2.536,21	2.723,03
VZA200-8	2013	601	1155	812	488	590	1.30	-	6.2	50.2	2.223,34	2.779,18	2.965,99
VZA160-10	1613	749	1163	818	491	594	1.30	-	6.5	51.0	2.230,62	2.788,27	2.975,09
VZA180-10	1813	749	1304	917	551	666	1.30	-	7.2	56.9	2.352,32	2.940,41	3.127,22
VZA200-10	2013	749	1446	1017	611	739	1.30	-	7.8	62.8	2.597,54	3.246,94	3.433,75

Model	H mm	L mm	Tepelný výkon				Exp. n	Výkon el. vykur. tyče Watt	V dm ³	M kg	Cena RAL 9016 €	Cena ^① Kat. 1 €	Cena ^① Kat. 2 €
			EN 442 ^② W	70/55/24 W	55/45/24 W	55/45/20 W							
prevedenie jednoradové s lamelami													
VZLA160-4	1613	305	616	431	257	311	1.32	-	2.6	25.6	1.870,98	2.338,73	2.525,54
VZLA180-4	1813	305	693	486	291	352	1.31	-	2.9	29.6	2.014,48	2.518,09	2.704,91
VZLA200-4	2013	305	743	521	312	378	1.31	-	3.1	32.1	2.163,40	2.704,25	2.891,06
VZLA160-6	1613	453	928	649	387	469	1.32	-	3.9	38.5	2.219,72	2.774,65	2.961,47
VZLA180-6	1813	453	1044	732	438	530	1.31	-	4.3	44.5	2.392,27	2.990,34	3.177,16
VZLA200-6	2013	453	1119	785	469	569	1.31	-	4.7	48.1	2.573,93	3.217,42	3.404,23
VZLA160-7	1613	527	1084	758	452	548	1.32	-	4.6	44.9	2.394,10	2.992,62	3.179,44
VZLA180-7	1813	527	1219	855	511	619	1.31	-	5.0	51.9	2.581,21	3.226,51	3.413,33
VZLA200-7	2013	527	1308	917	549	665	1.31	-	5.5	56.1	2.779,19	3.473,99	3.660,80
VZLA160-8	1613	601	1240	867	517	627	1.32	-	5.2	51.3	2.568,48	3.210,60	3.397,42
VZLA180-8	1813	601	1395	978	585	709	1.31	-	5.8	59.3	2.770,10	3.462,64	3.649,45
VZLA200-8	2013	601	1496	1049	628	760	1.31	-	6.2	64.2	2.984,47	3.730,60	3.917,41
VZLA160-10	1613	749	1552	1086	647	785	1.32	-	6.5	64.1	2.917,26	3.646,57	3.833,39
VZLA180-10	1813	749	1746	1225	733	887	1.31	-	7.2	74.1	3.147,94	3.934,92	4.121,74
VZLA200-10	2013	749	1872	1313	785	951	1.31	-	7.8	80.2	3.394,97	4.243,72	4.430,53

① Špeciálne farby kategórie 1 a 2 - viď. Špeciálne prevedenia a prehľad farieb na konci cenníku

② Tepelné výkony merané podľa EN 442, ΔT 50 K (75/65/20 °C)

Pre teplovodnú prevádzku

Prevedenie lakované

Model	H mm	L mm	Tepelný výkon				Exp. n	Výkon el. vykur. tyče Watt	V dm ³	M kg	Cena RAL 9016 €	Cena ^① Kat. 1 €	Cena ^① Kat. 2 €
			EN 442 ^② W	70/55/24 W	55/45/24 W	55/45/20 W							
prevedenie dvojradowé													
VZAD160-4	1613	305	680	476	283	344	1.32	-	4.8	31.1	2.098,02	2.622,53	2.809,34
VZAD180-4	1813	305	757	531	318	385	1.31	-	5.3	34.8	2.265,13	2.831,41	3.018,23
VZAD200-4	2013	305	833	584	349	423	1.31	-	5.8	38.5	2.428,60	3.035,75	3.222,56
VZAD160-6	1613	453	1025	717	427	518	1.32	-	7.1	46.7	2.701,10	3.376,38	3.563,20
VZAD180-6	1813	453	1141	800	479	580	1.31	-	7.9	52.3	2.922,71	3.653,39	3.840,20
VZAD200-6	2013	453	1255	880	527	638	1.31	-	8.8	57.7	3.140,68	3.925,85	4.112,66
VZAD160-7	1613	527	1197	837	499	605	1.32	-	8.3	54.5	3.002,58	3.753,23	3.940,04
VZAD180-7	1813	527	1333	935	559	677	1.31	-	9.2	61.0	3.251,46	4.064,33	4.251,14
VZAD200-7	2013	527	1466	1028	615	745	1.31	-	10.2	67.3	3.496,72	4.370,89	4.557,71
VZAD160-8	1613	601	1370	958	571	693	1.32	-	9.5	62.2	3.304,16	4.130,21	4.317,02
VZAD180-8	1813	601	1524	1069	639	774	1.31	-	10.6	69.7	3.580,25	4.475,32	4.662,13
VZAD200-8	2013	601	1677	1176	704	852	1.31	-	11.7	77.0	3.852,72	4.815,90	5.002,72
VZAD160-10	1613	749	1714	1199	714	866	1.32	-	11.9	77.8	3.907,20	4.884,00	5.070,82
VZAD180-10	1813	749	1908	1338	800	970	1.31	-	13.2	87.1	4.237,81	5.297,27	5.484,08
VZAD200-10	2013	749	2099	1472	881	1067	1.31	-	14.6	96.2	4.564,78	5.705,98	5.892,79

Rozsah dodávky pre teplovodné prevedenie

- základná a vrchná prášková farba RAL 9016, podľa DIN55900
- 4x ½" prípojenie pre prívod a spätočku na spodnej strane, inštalácia vľavo, vpravo alebo na stred 50 mm
- 1x ½" odzdušňovací ventil, hore
- montážna sada vo farbe radiátora: VZA a VZLA model: CVD1, model VZAD: CVD0
- balené v kartóne



Špeciálne prevedenie (za príplatok)	Objednávacie číslo	Cena €
■ Model VZAD: Bočné kryty pevne privarené k radiátoru, nie je možné odstrániť ^③	-	143,14
■ Model VZAD: Bočné kryty pre dodatočnú montáž v bielej farbe RAL 9016 ^③	-	316,10
■ Model VZAD: Bočné kryty pre dodatočnú montáž so špeciálnou povrchovou úpravou ^③	-	394,51
■ Držiak na uterák, pre nasunutie uteráka zhora, leštená oceľ, k radiátoru dĺžky 305	468002	272,48
■ Držiak na uterák, pre nasunutie uteráka zhora, leštená oceľ, k radiátoru dĺžky 453	468012	290,64
■ Držiak na uterák, pre nasunutie uteráka zhora, leštená oceľ, k radiátoru dĺžky 601	468022	308,80

Exkluzívne povrchy

Povrch	Objednávacie číslo	Farba vykurovacieho panelu	Príplatok ^⑤ €
Nerezová oceľ, zrkadlovo leštená ^④	9516	RAL 9007	1.674,17
Leptaná meď	9523	RAL 8003	1.674,17
Leptaná mosadz	9521	337 Old gold	1.674,17



Nerezová oceľ,
zrkadlovo leštená
(objednávacie číslo 9516)



Leptaná meď
(objednávacie číslo 9523)



Leptaná mosadz
(objednávacie číslo 9521)

- ① Špeciálne farby kategória 1 a 2 - vid'. Špeciálne prevedenie a Prehľad farieb na konci cenníka
 ② Tepelné výkony merané podľa EN442, ΔT 50 K (75/65/20 °C)
 ③ Znížený výkon o 6 %
 ④ Povrch nerezová oceľ, znížený výkon o 9 %
 ⑤ Príplatok k cene za kategóriu 1

Ďalšie informácie k prevedeniu v exkluzívnom povrchu vid'. poznámky pod tabuľkou

③ Označenie CE podľa DIN EN 60335
 Ceny a technické údaje 01/2024 - SK · Odporúčané maloobchodné ceny v € s DPH

Teplovodná prevádzka:
montáž na stenu, model VZA

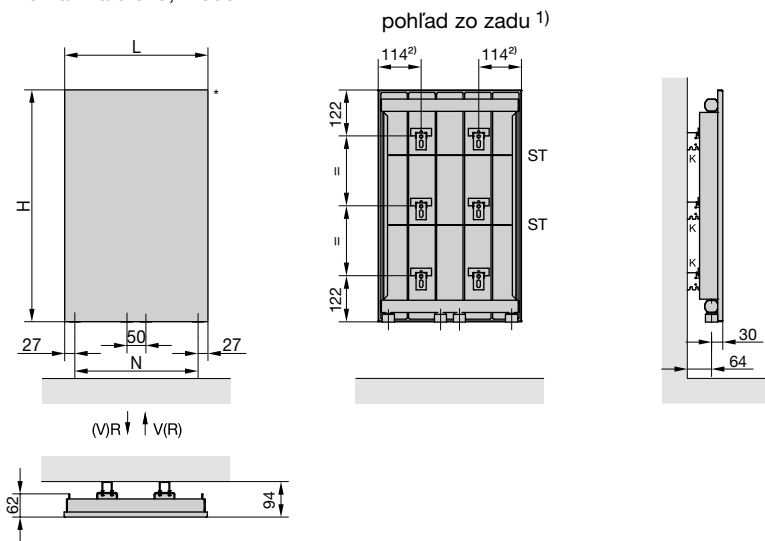

Teplovodná prevádzka:
montáž na stenu, model VZLA

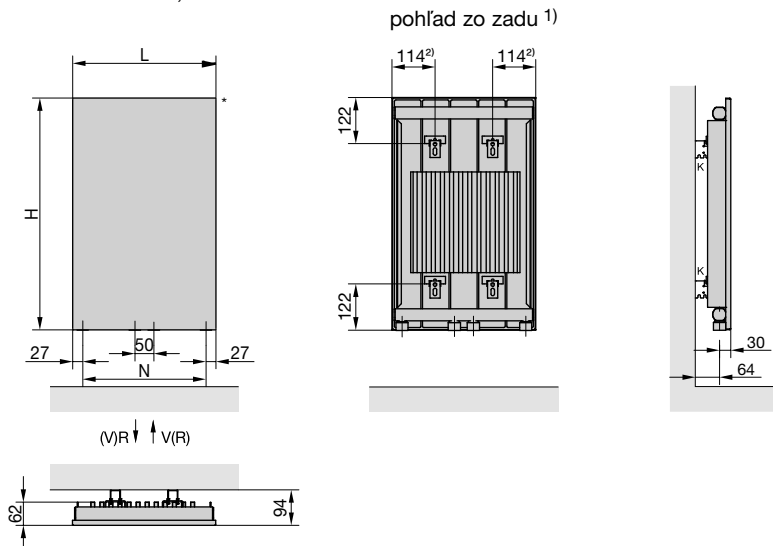

Teplovodná prevádzka:
montáž na stenu, model VZAD

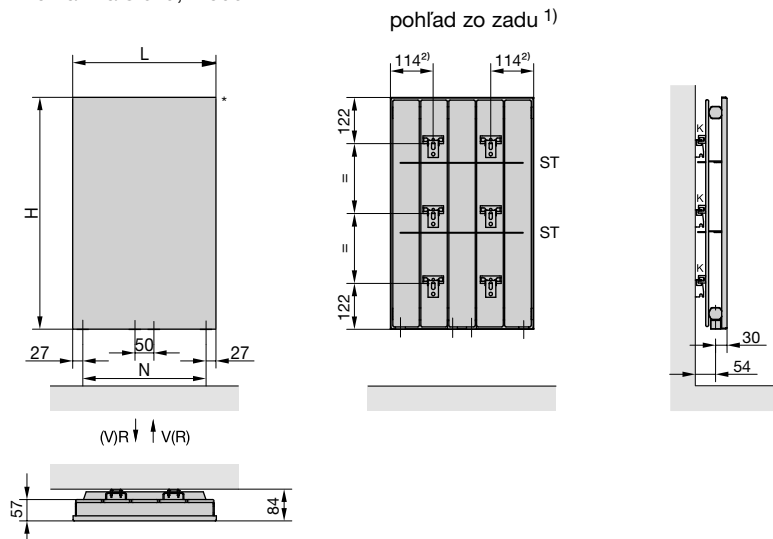

- H = stavebná výška
- L = stavebná dĺžka
- N = rozteč pripojenia
- ST = stabilizačná vzpera
- K = konzola
- * = odvzdušnenie

Rozmery v mm

- 1) Rozmer tolerance pre upevnenie
- 2) 77 mm pre dĺžku L = 305 mm



STUDIO COLLECTION

ZEHNDER FOLIO BELT

S pútavým plochým povrchom, plne uzavretým lemovaním a jemne zoštíhlenou siluetou pôsobí Zehnder Folio Belt z programu Studio Collection veľmi príťažlivo a ľahko, akoby sa vznášal. Dizajn tohto radiátora s hĺbkou len 16 milimetrov je možné dosiahnuť iba vďaka vývoju inovatívnych dizajnových prvkov a technológií vykurovania. Materiál a farbu je možné zvoliť tak, aby radiátor harmonicky zapadol do konceptu vášho interiéru alebo vytvoril príjemný kontrast. Lakované povrchy alebo eloxovaný hliník umožňujú teplu elegantne a efektívne prúdiť do miestnosti. Jeden alebo dva držiaky na uteráky podčiarkujú dokonalý štýl a komfort v kúpeľni.

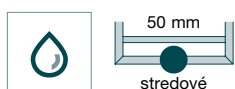

Prevedenie povrchu: biela matná



Špeciálna hliníkovo - grafitová konštrukcia

Zehnder Folio Belt

Popis výrobku

- inovatívna technológia vykurovania, moderný design
- elegantný hladký povrch, jednoducho čistiteľný
- pohodlné zavesenie uterákov
- rýchly a komfortný prenos sálavého tepla
- pre teplovodnú prevádzku

Technické údaje

Prevádzkový pretlak max. 10,0 bar

Prevádzková teplota max. 80 °C

Rozsah štandardnej dodávky pre teplovodnú prevádzku

- základná a vrchná prášková farba RAL 9016, podľa DIN 55900
- chrómovaný držiak na uteráky, 1 alebo 2 ks podľa zvoleného modelu
- 2x ½" spodné stredové pripojenie 50 mm
- ½" odvodušňovací ventil
- elegantná montážna sada
- balenie v kartóne

Ceny a technické údaje

Pre teplovodnú prevádzku



Prevedenie lakované

Model	H mm	L mm	Tepelný výkon EN 442 [ⓐ] Watt	Exp. n	Výkon el. vykur. tyče Watt	V dm ³	M kg	Cena RAL 9016 €	Cena [ⓐ] Kat. 1 €	Cena [ⓐ] Kat. 2 €
FZB-120-042	1156	430	399	1,20	-	0,5	6,2	1.687,96	2.109,95	2.296,76
FZB-150-042	1476	435	504	1,20	-	0,6	8,5	1.991,21	2.489,02	2.675,83
FZB-180-042	1796	441	614	1,20	-	0,6	12,8	2.227,72	2.784,65	2.971,46
FZB-120-052	1156	530	485	1,20	-	0,6	8,0	1.722,29	2.152,86	2.339,68
FZB-150-052	1476	535	611	1,20	-	0,7	10,2	2.031,26	2.539,08	2.725,90
FZB-180-052	1796	540	762	1,20	-	0,8	14,7	2.273,48	2.841,85	3.028,67
FZB-150-062	1476	635	718	1,20	-	0,8	12,0	2.096,12	2.620,15	2.806,97
FZB-180-062	1796	640	912	1,21	-	1,0	16,4	2.344,07	2.930,09	3.116,90
FZB-180-072	1796	740	1064	1,22	-	1,2	18,1	2.422,26	3.027,83	3.214,64

Teplovodná prevádzka:

montáž na stenu

zadný pohľad

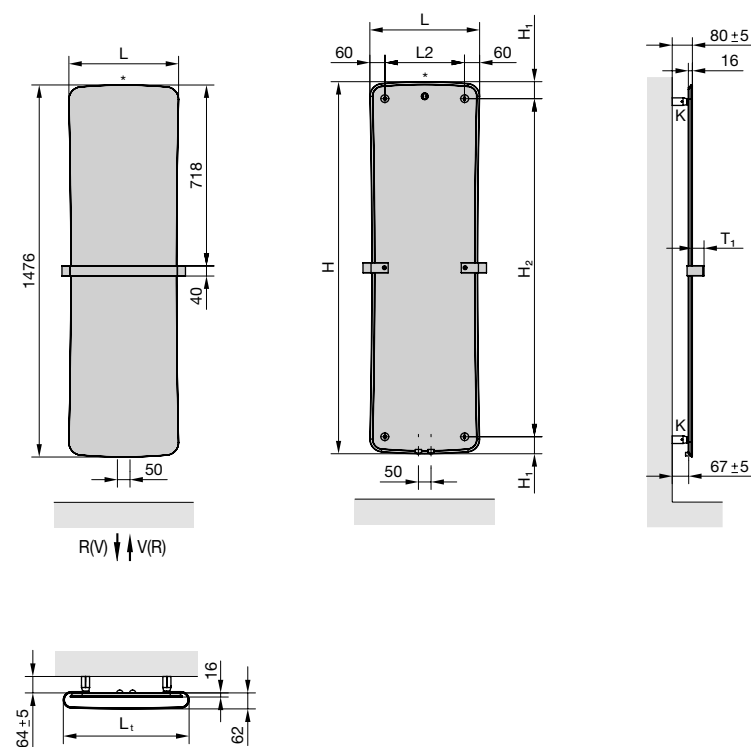

- H = stavebná výška
L = stavebná dĺžka
V = prívod
R = spätočka
K = konzola
* = odvzdušnenie

Rozmery v mm

Tipy na pripojenie

Špecifikáciu príslušenstva s obj. kódom a cenami nájdete v prednej časti na str. 86-87

Pre teplovodnú prevádzku

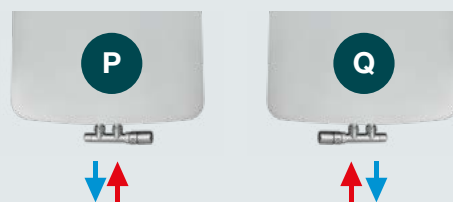

ⓐ Tepelné výkony merané podľa EN 442, ΔT 50 K (75/65/20 °C)

Ceny a technické údaje 01/2024 - SK · Odporúčané maloobchodné ceny v € s DPH



STUDIO COLLECTION

ZEHNDER FOLIO GLASS

Či už v temnej čiernej, snehovo bielej alebo dokonca ako zrkadlo, radiátor Zehnder Folio Glass z kolekcie Studio Collection sa svojím elegantným skleneným povrchom harmonicky začlení do interiéru. Zaujme Vás extrémne plochou konštrukciou iba 8 mm, jemne sa zužujúcou siluetou a svojim neobvyklým vzhľadom. Design skleneného povrchu, ktorý sa vznáša v miestnosti je výsledkom inovatívnej technológie. Ovládanie pomocou diaľkového ovládača alebo priamo na čelnej ploche je maximálne štýlové a pohodlné. Zehnder Folio Glass je kryštálovo čistý design.



Prevedenie povrchu: zrkadlo



Prevedenie povrchu: biela lesklá



Prevedenie s držiakom na uterák



Prevedenie povrchu: čierna lesklá

Zehnder Folio Glass

Popis výrobku

- minimalistický, moderný design prinášajúci do kúpeľne nádych elegancie
- intuitívne integrované ovládanie na čelnej ploche
- diaľkový ovládač
- odolné bezpečnostné sklo
- vyhrievaná sklenená predná strana poskytuje okamžite príjemné sálavé teplo
- možnosť objednania držiakov na uteráky v chrómovom prevedení
- dodávané s koncovkou do zástrčky

Technické údaje

Prevádzkový pretlak max. 10,0 bar
Prevádzková teplota max. 80 °C

Rozsah štandardnej dodávky pre čisto elektrické prevedenie

- predná strana radiátora vyrobená z bezpečnostného skla v lesklej čiernej, lesklej bielej alebo zrkadlo
- diaľkové ovládanie s voliteľným nastavením: ochrana proti mrazu, ekonomický, komfortný a automatický režim, nastavenie priestorovej teploty, denný a týždenný režim
- ovládací panel s 3 teplotami nastavenia (regulácia teploty povrchu) 45 °C, 55 °C, 65 °C, časovač 2 hodiny pri 65 °C
- montážna sada vo farbe radiátora alebo čierna pre zrkadlové prevedenie
- nástenná vzpera pre správnu vzdialenosť od steny
- balené v kartóne



Ceny a technické údaje

Pre čisto elektrickú prevádzku



Model	H mm	L mm	Výkon sálavej sklenenej plochy W	Povrch	Cena €
FZW-180-042/D	1796	441	650	lesklá biela	2.162,63
FZB-180-042/D	1796	441	650	lesklá čierna	2.162,63
FZM-180-042/D	1796	441	650	zrkadlo	2.162,63
FZW-180-052/D	1796	540	800	lesklá biela	2.417,05
FZB-180-052/D	1796	540	800	lesklá čierna	2.417,05
FZM-180-052/D	1796	540	800	zrkadlo	2.417,05

Príslušenstvo (objednáva sa samostatne)	Objednávaci kód	Cena €
■ Chrómovaný držiak na uteráky, L = 441	468438	308,80
■ Chrómovaný držiak na uteráky, L = 540	468448	326,95

Elektrická prevádzka:

montáž na stenu s voliteľným držiakom na uteráky

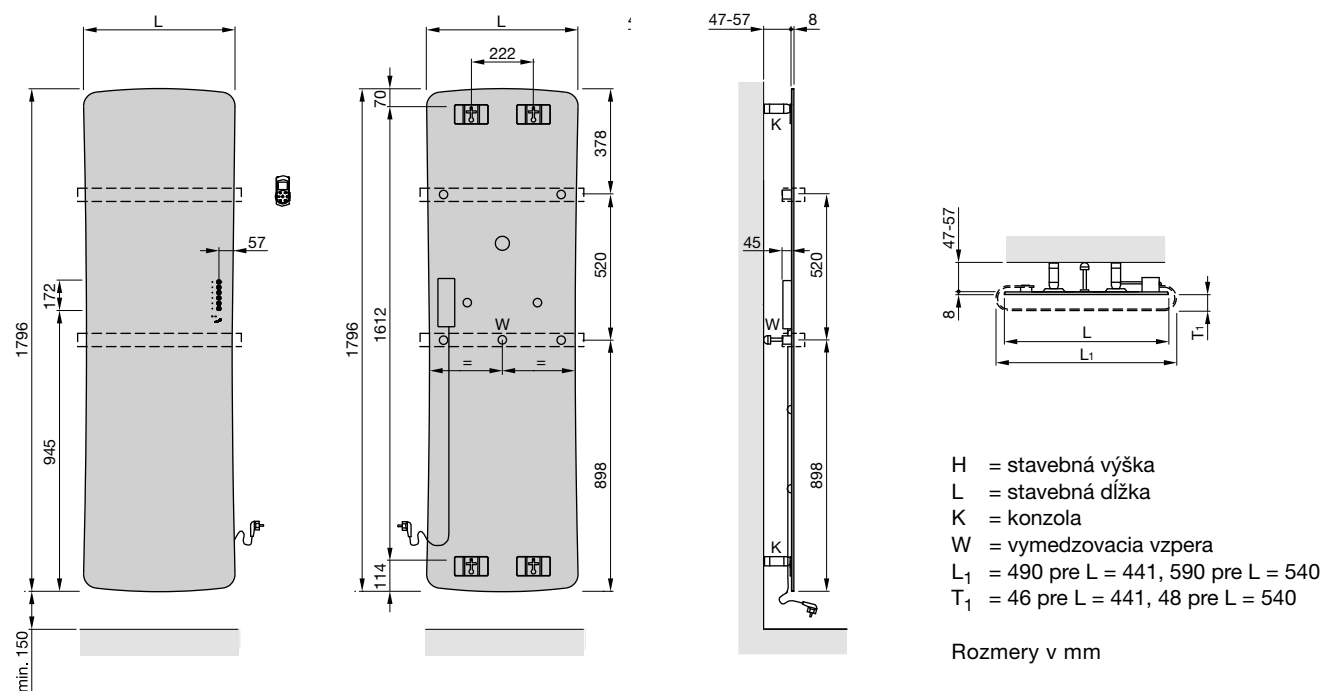

STUDIO COLLECTION

ZEHNDER FOLIO HYBRID

S pútavým plochým povrchom, plne uzavretým lemovaním a jemne zoštíhlenou siluetou pôsobí Zehnder Folio Hybrid veľmi príťažlivo a ľahko akoby sa vznášal. Dizajn tohto radiátora s hĺbkou len 16 milimetrov je možné dosiahnuť iba vďaka vývoju inovatívnych dizajnových materiálov a technológii vykurovania. Kombinácia lesklého a matného povrchu dáva možnosť vyniknúť použitým technológiám: uprostred radiátora sa nachádza elektricky ovládané infračervené vykurovacie teleso zo skla, ktorého rýchla reakčná doba umožňuje sušenie alebo nahriatie uterákov v najkratšom možnom čase. Okolitá časť radiátora je pripojená na teplovodné vykurovanie a poskytne príjemné teplo v miestnosti. Zehnder Folio Hybrid – to najlepšie z dvoch spôsobov vykurovania.



Prevedenie povrchu: biela



Prevedenie povrchu: čierna

Zehnder Folio Hybrid

Popis výrobku

- Radiátor kombinuje dva vykurovacie systémy, ktoré môžu byť prevádzkované nezávisle od seba
- Elegantný radiátor s hrúbkou len 16 mm, inovatívna technológia
- predná aj zadná plocha je hliníková (matná biela alebo matná čierna farba), elektrické vykurovacie teleso je sklenené
- ovládanie na dotykovom paneli, pohodlné zavesenie uterákov
- jednoduché čistenie vďaka hladkému povrchu

Ceny a technické údaje

Pre hybridnú prevádzku

Prevedenie lakované

Model	H mm	L mm	Tepelný výkon EN 442 ^③ Watt	Exp. n	Elektrický výkon W	V dm ³	M kg	Cena €
Matná biela (0556)/ biela lesklá (radiátor/elektrické teleso)								
FZHW-150-052/D	1476	535	514	1,20	100	0,5	14,1	2.445,44
FZHW-180-052/D	1796	540	648	1,24	100	0,6	17,7	2.663,18
Matná čierna (0557)/ čierna lesklá (radiátor/elektrické teleso)								
FZHB-150-052/D	1476	535	514	1,20	100	0,5	14,1	2.445,44
FZHB-180-052/D	1796	540	648	1,24	100	0,6	17,7	2.663,18

Hybridná prevádzka:

montáž na stenu

zadný pohľad

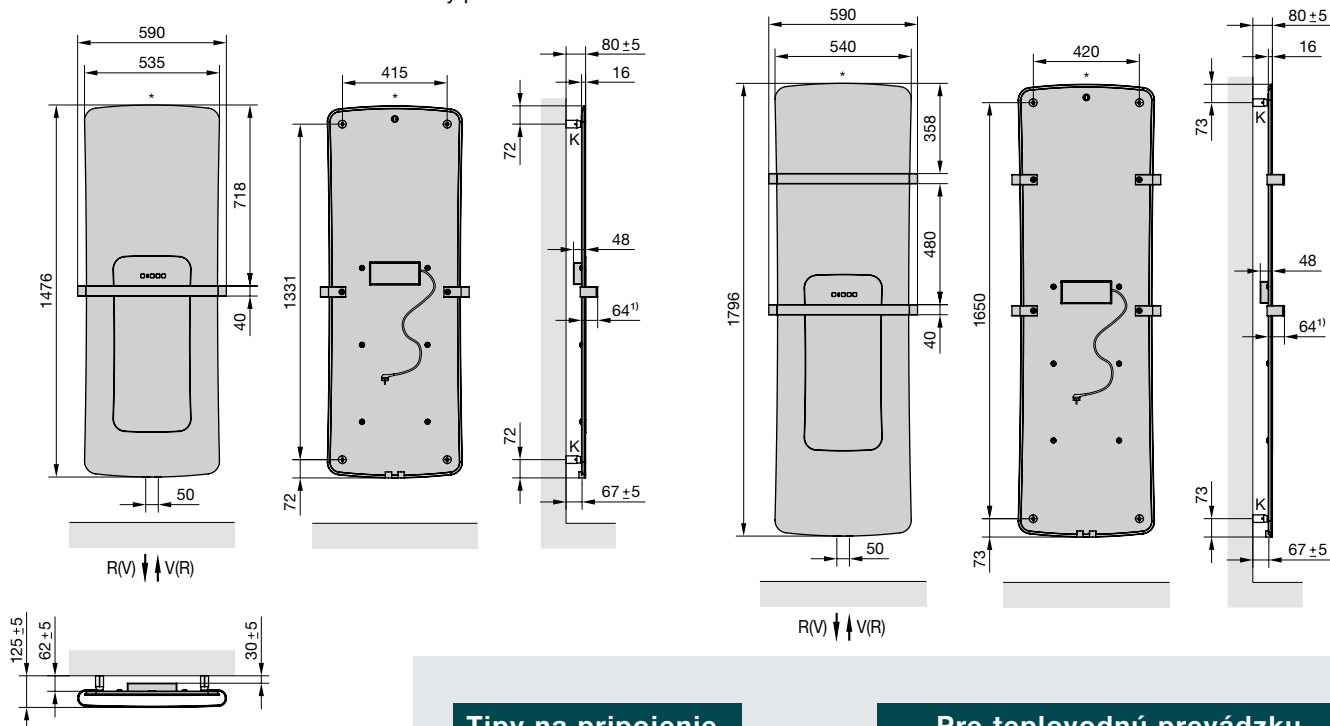

- V = prívod
R = spiatka
K = konzola
* = odvzdušnenie

Rozmery v mm

1) vzdialenosť od čelnej hrany držiaka na uteráky po čelnú stranu radiátora

Technické údaje

Prevádzkový pretlak max. 10,0 bar, Prevádzková teplota max. 80 °C

Štandardný rozsah dodávky pre hybridnú prevádzku

- základná a vrchná prášková farba biela matná alebo čierna matná podľa DIN 55900
- bezpečnostné sklo biela lesklá alebo čierna lesklá
- 1 alebo 2 chrómované držiaky na uteráky
- 2x ½" spodné stredové pripojenie (50 mm), odvzdušňovací ventil
- integrovaný ovl. panel (dotykový) s funkciami: časovač 30,60 alebo 90 min., vypnuté. Teplota povrchu: max. 65 °C
- elegantná stenová konzola, balenie v kartóne



Tipy na pripojenie

Špecifikáciu príslušenstva s obj. číslami a cenami nájdete v prednej časti na str. 86-87

Pre teplovodnú prevádzku



③ Tepelné výkony merané podľa EN 442, ΔT 50 K (75/65/20 °C)

Ceny a technické údaje 01/2024 - SK · Odporúčané maloobchodné ceny v € s DPH



Prevedenie povrchu: čierna

STUDIO COLLECTION

ZEHNDER ZENIA

Revolučný elektrický vykurovací modul Zehnder Zenia uteráky príjemne nahrieva, hygienicky suší, vyhrieva kúpeľňu infračervenými sklenenými sálavými dvierkami a výkonným vykurovacím ventilátorom. To všetko v jedinom zariadení v minimalistickom designe, ktoré je možné dokonalo začleniť do modernej kúpeľňovej architektúry. Zehnder Zenia rýchlo dodáva príjemné teplo a zabezpečuje maximálny komfort v kúpeľni nezávisle na systéme ústredného kúrenia. Jednoduché a intuitívne ovládanie základných funkcií umožňuje dotykový panel. Individuálne nastavenie jednotlivých funkcií a intervalov zohrievania uterákov pohodlne zariadite prostredníctvom mobilnej aplikácie.



DESIGN PLUS
powered by: ISH



Sklenená sálavá čelná plocha: čierna



Sklenená sálavá čelná plocha: biela



Sklenená sáľavá čelná plocha: biela

Zehnder Zenia

Popis výrobku

- pre dokonalý tepelný komfort v kúpeľni
- príjemné teplo podľa potreby pre nahriatie miestnosti a uterákov integrovaným vykurovacím ventilátorom s funkciou Boost
- sálavé teplo od sálavých čelných dverok
- inteligentná funkcia sušenia výrazne znižuje tvorbu baktérií na vlhkých uterákoch
- užívateľsky prívetivé ovládanie s možnosťou individuálneho nastavenia prostredníctvom dotykového ovládacieho panela alebo aplikáciou
- krytý úložný priestor zabezpečí poriadok v kúpeľni, hladké povrchy uľahčujú čistenie
- nízka spotreba energie $\leq 0,5$ W v pohotovostnom režime

Ceny a technické údaje

Pre čisto elektrickú prevádzku

Montážny rám

Model	H mm	L mm	Cena €
Vnútrotný montážny rám (potrebný pre zabudovanie do steny alebo zabudovanie kúpeľňového nábytku)			
ZENFRM-100-045	977	430	291,46
Vonkajší designový kryt (potrebný pre nástennú inštaláciu)			
ZENFRD-100-045	1003	451	655,79

Štandardný rozsah dodávky vnútrotného montážneho rámu

- 4-dielny vnútrotný montážny rám, vyrobený z pozinkovaného oceľového plechu s otvormi pre upevnenie pri vstavanej inštalácii
- 2 pozinkované montážne konzoly pre montáž a vyrovnanie montážneho rámu
- inštaláčn krabice pre pripojenie k elektrickej prípojke
- príslušenstvo pre montáž
- ochranný kartón
- balené v kartóne

Štandardný rozsah dodávky designového krytu

- designový kryt, s povrchom lakovaným vo farbe White Aluminium s upevňovacími prvkami na zadnej strane pre montáž na stenu
- inštaláčn krabice pre pripojenie k elektrickej prípojke
- príslušenstvo pre montáž
- balené v kartóne



Vykurovacie teleso pre finálnu inštaláciu

Model	Farba	H mm	L mm	Výkon elektrický ventilátor	Výkon sálavé sklenené dvierka Watt	Cena €
So sálavými sklenenými dverami s pántami vpravo						
ZENRW-100-045/X	biela	1000	450	1000	225	2.779,56
ZENRB-100-045/X	čierna Jet Black	1000	450	1000	225	2.779,56
So sálavými sklenenými dverami s pántami vľavo						
ZENLW-100-045/X	biela	1000	450	1000	225	2.779,56
ZENLB-100-045/X	čierna Jet Black	1000	450	1000	225	2.779,56

Štandardný rozsah dodávky vykurovacieho telesa

- plastové vnútrotné teleso, lakované vo farbe RAL 000 25 00
- vykurovací ventilátor s filtrom, ktorý je možné vyčistiť
- sálavé sklenené dvierka voliteľne s pántami vpravo alebo vľavo a s napájacím káblom konektorom pre pripojenie k ovládaciemu boxu v telese
- dverové pánty s tichým dovieraním „softclose“ vrátane montážnych prvkov pre montáž a nastavenie dverok
- držiak na uteráky z kartáčovanej nerezovej ocele vrátane montážnych prvkov
- sklenený kryt a sálavé sklenené dvierka v rovnakej farbe - čiernej alebo bielej
- pripojovací kábel s konektorom
- balené v kartóne

Vykurovacie teleso pre finálnu inštaláciu:

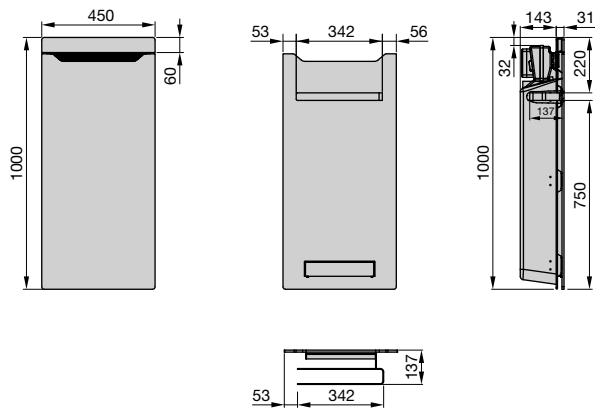

Zehnder Zenia zabudovateľná inštalácia

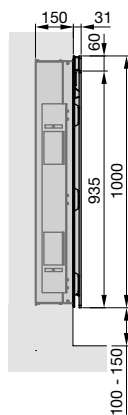

Zehnder Zenia nástenná inštalácia

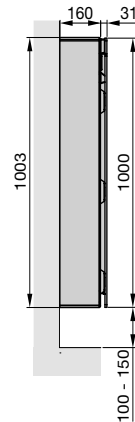

Pánty vľavo

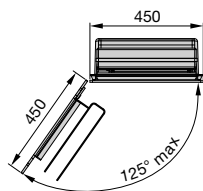

Pánty vpravo

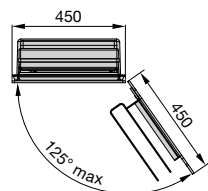

Rozmery v mm

Funkcie:

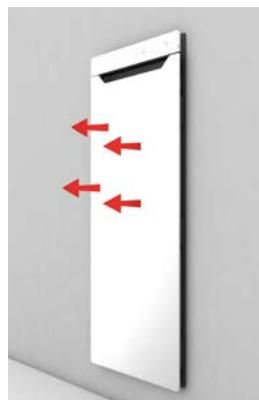

Prijemné sálavé teplo poskytované integrovanými sálavými sklenenými dverkami.



Vzduch z miestnosti je nasávaný otvorom pod skleneným krytom ventilátorom. Zohriaty, zhora prúdiaci vzduch rýchlo nahrieva a suší uteráky.

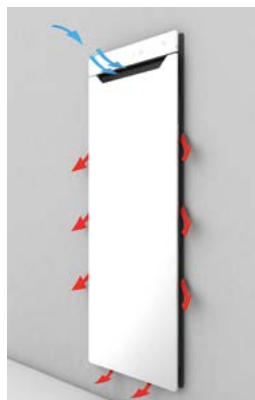

Veľmi jemné prúdenie zohriateho vzduchu späť do miestnosti priestorom za sálavými sklenenými dverkami.

Prevádzka:



Možnosť priamej voľby zo štyroch funkcií na dotykovom ovládacom paneli. Inteligentné ovládanie prostredníctvom aplikácie Zehnder Connect ponúka ďalšie funkcie: diaľkové ovládanie, denný a týždenný režim, možnosť individuálneho nastavenia a funkciú podpory (video s návodom na výmenu filtra a zoznam k chybovým hláseniam).

Teplé odtiene



Biela (Traffic White)
9016 / RAL 9016



Kategória farieb 1: CORE

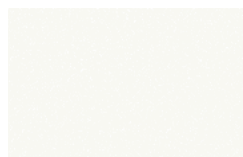

White Quartz
0521

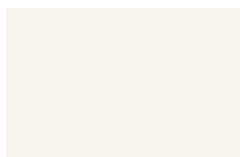

Pure White
9010 / RAL 9010

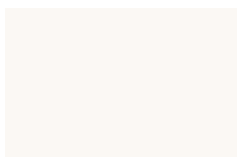

Edelweiss
0067

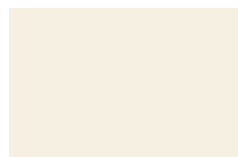

Cream
9001 / RAL 9001



Telegrey 4
7247 / RAL 7047



Beige Quartz
0523



Champagne
0258



Yellow Grey
7234 / RAL 7034



Pearl Beige
1235 / RAL 1035



Beach Gold
0272



Concrete Grey
0265



Beige Grey
0267

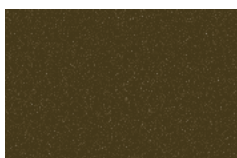

Bronze
0276

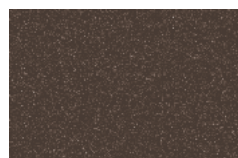

Brown Quartz
0529

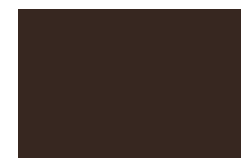

Dark Brown
0270

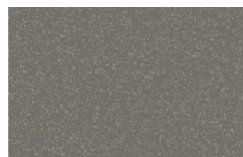

Grey Aluminium
9007

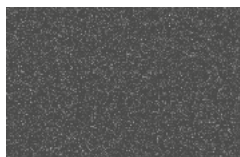

Anthracite
0346

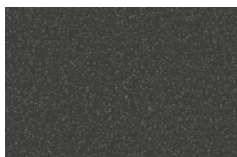

Umbra Grey
7222 / RAL 7022



Volcanic
0336



Kategória farieb 2: TREND

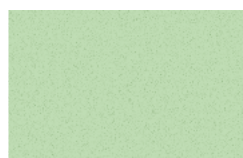

Pastel Green
6219 / RAL 6019



Reseda Green
6211 / RAL 6011



Cement Grey
7233 / RAL 7033



Olive Green
6203 / RAL 6003



Terracotta Faded
0299



Terracotta
0292



Ruby Red
3003 / RAL 3003



Vysvetlivky



Názov farby
Označenie Zehnder / štandardné označenie

 Takto označené farby majú lesklý povrch. Všetky ostatné farby sú matné.
Na rozdiel od štandardných farieb (odtöne RAL) sú pre radiátory Zehnder dostupné aj matné alebo lesklé farby. Preto sú štandardné označenia farby RAL a označenia Zehnder rozdielne vo viacerých farbách.
Upozorňujeme, že ceny sa vzťahujú k daným povrchovým úpravám - mat alebo lesk. Ďalšie povrchové úpravy sú k dispozícii na vyžiadanie za príplatok.
Ďalšie špeciálne farby RAL, RAL-D, NCS-S, Sanitary, DB sú k dispozícii na vyžiadanie za príplatok.

Studené odtiene

Kategória farieb 1: CORE

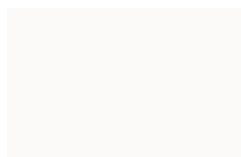

White Matt
0556

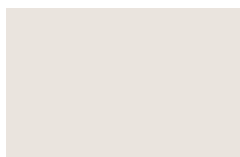

Light Beige
0253



Light Grey
0262

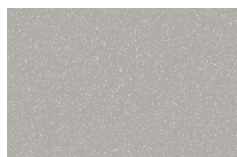

White Aluminium 
9006

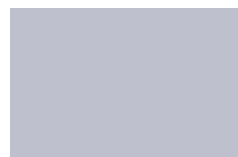

Light Jeans
0264



Titane 
0335

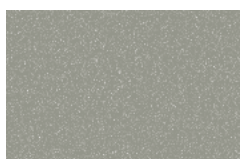

Inox Look 
0332

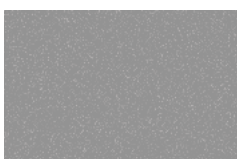

Telegrey 2
7246 / RAL 7046



Blue Grey
7231 / RAL 7031



Anthracite Grey 
7016 / RAL 7016



Black Quartz
0550

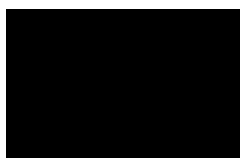

Black Matt
0557

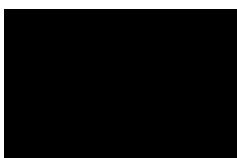

Traffic Black
9217 / RAL 9017

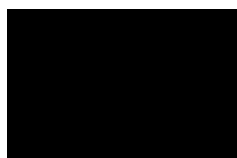

Jet Black 
9005 / RAL 9005



Anthracite Grey
7216 / RAL 7216

Kategória farieb 2: TREND



Pastel Blue
5224 / RAL 5024



Pigeon Blue
5214 / RAL 5014



Gentian Blue
5210 / RAL 5010



Sapphire Blue
5203 / RAL 5003



Blue Night
0289

ŠPECIÁLNE POVRCHY



Chróm
0008



Kartáčovaná nerezová oceľ
9517



Kartáčovaná mosadz
PVD - N209



Kartáčovaný bronz
PVD - N213



Kartáčovaný čierny chróm
PVD - N211

Niektoré farby / povrchové úpravy sú k dispozícii len pri vybraných produktoch. Potrebné informácie nájdete pri jednotlivých produktoch.

Informácie k špeciálnemu povrchovému prevedeniu radiátorov Studio Collection nájdete pri konkrétnych výrobkoch tejto rady.

Ostatné špeciálne farby sú k dispozícii na vyžiadanie. Pri skutočnej farbe radiátora môže dôjsť v dôsledku rozdielnych výrobných procesov k odchýlkam (vo farebnom odtieni a lesku). RAL a NCS sú označenia výrobcov farieb.

1) Cena ako za kategóriu farieb 2: TREND, dostupné len pre radiátory Zehnder Charleston, Zehnder Metropolitan.

2) Ceny radiátorov v prevedení Chróm 0008 a kartáčovaná nerezová oceľ 9517 sú uvedené pri jednotlivých výrobkoch.

Zehnder Group Czech Republic, s.r.o.

Pod Kovostivem 1431 ▪ 391 02 Sezimovo Ústí II ▪ Česká republika

Kontakt pro ČR: T +420 383 136 222, M +420 731 414 443 ▪ info@zehnder.cz ▪ www.zehnder.cz

Kontakt pro SR: M +421 901 733 722 ▪ info@zehnder.sk ▪ www.zehnder.sk

© Všetky práva vyhradené. Žiadna časť z tohto dokumentu v akejkoľvek forme (tlačou, kopírovaním, fotokópiou alebo iným spôsobom) nesmie byť reprodukováná, ukladaná ani publikovaná bez písomného súhlasu spoločnosti Zehnder.